

Каталог российских производителей машин и оборудования для пищевой и перерабатывающей промышленности

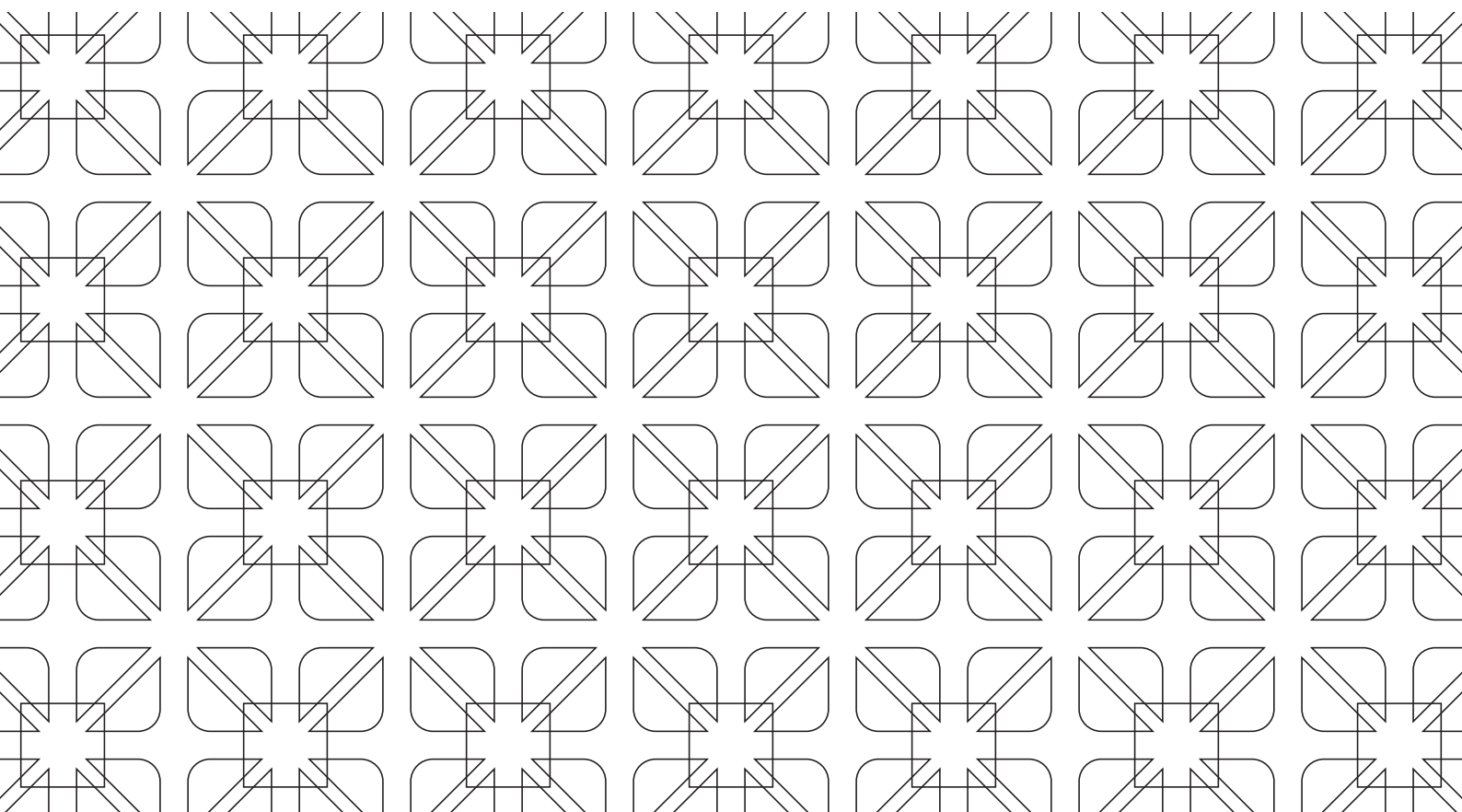

Оглавление

Раздел № 1.	Оборудование для мукомольно-крупяной промышленности	3
Раздел № 2.	Оборудование для комбикормовой промышленности	17
Раздел № 3.	Оборудование для хлебопекарной промышленности	27
Раздел № 4.	Оборудование для макаронной промышленности	45
Раздел № 5.	Оборудование для кондитерской промышленности	55
Раздел № 6.	Оборудование для мясной, в том числе птицеперерабатывающей промышленности	73
Раздел № 7.	Оборудование для молочной промышленности	93
Раздел № 8.	Оборудование для масложировой промышленности	121
Раздел № 9.	Оборудование для рыбоперерабатывающей промышленности	135
Раздел № 10.	Оборудование для холодильной промышленности, обработки и хранения	151
Раздел № 11.	Оборудование для производства пельменей, вареников, ravioli	161
Раздел № 12.	Оборудование для общественного питания и торговли	171
Раздел № 13.	Оборудование для консервной промышленности	181
Раздел № 14.	Оборудование для плодоовощной промышленности	195

Раздел № 15. Емкостное оборудование	207
Раздел № 16. Оборудование для пивобезалкогольной промышленности	219
Раздел № 17. Оборудование для винодельческой промышленности	233
Раздел № 18. Оборудование для спиртовой и ликероводочной промышленности	241
Раздел № 19. Оборудование для производства сока	251

Раздел № 20. Оборудование для расфасовки и упаковки, розлива	259
Раздел № 21. Весовое оборудование	273

Раздел № 22. Оборудование для сахарной промышленности	279
Раздел № 23. Оборудование для крахмалопаточной промышленности	287
Раздел № 24. Оборудование для производства продуктов детского питания и диетических продуктов	293
Раздел № 25. Оборудование для дрожжевой промышленности	299
Раздел № 26. Оборудование для производства чая, кофе, натуральных ароматизаторов и красителей	303
Раздел № 27. Оборудование для соляной промышленности	309

Раздел № 28. Оборудование для гигиены предприятия	315
---	-----

Оборудование для мукомольно- крупяной промышленности

Раздел № 1

Каталога российских производителей
машин и оборудования
для пищевой и перерабатывающей промышленности

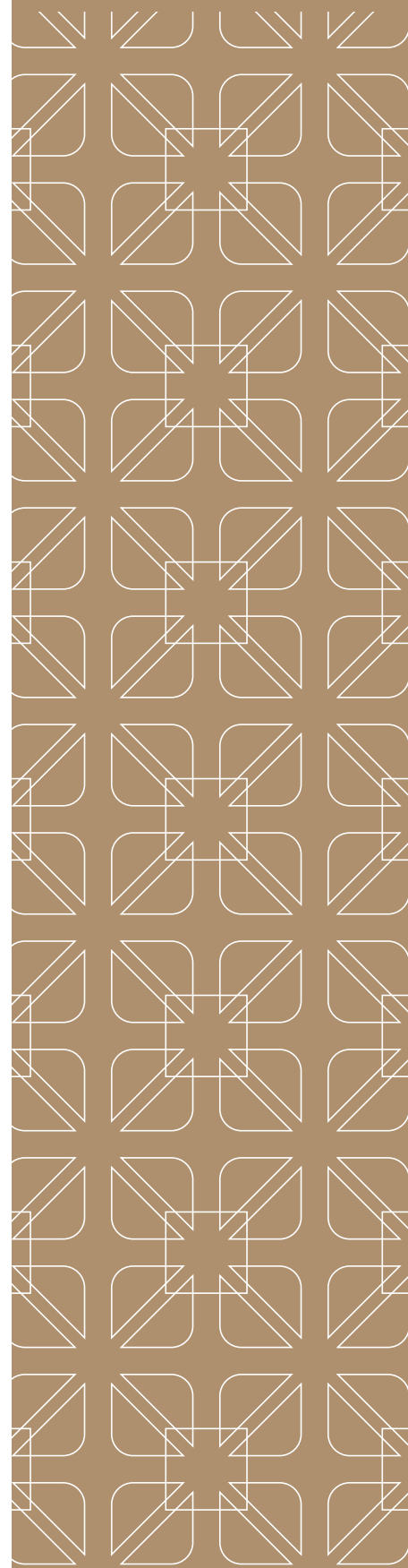

Список производителей

Агроснаб	Опытно-экспериментальный завод «Триумф»
ВКП Сигнал-пак	ПК Старт
Воплощение	Продсельмаш
Воронежсельмаш	Промтехконвейер
ЕТС	Ромак
Жаско	РОМАКС
Завод Мельмаш	Русская Трапеза
Завод Пензтекстильмаш	СиСорт
Ивантеевский Элеватормельмаш	СМЗ «Элеватормельмаш»
Ижевский механический завод	Совокрим
КМЗ Конвейерного оборудования	СортМаш
Консорциум «Элеваторпродмашстрой	ТД «Панцирь»
Корпорация «СКЭСС»	Техноград
Марийагромаш	ТПО Продмаш-GRANUL
Мельинвест	Элеватормельмаш
НОТИС	Элеваторстройдеталь
НТК КОНТУР	



ВКП Сигнал-пак

Генеральный директор — Манихин Сергей Михайлович

620134, Россия, г. Екатеринбург, ул. Дружининская, 5
 Т. +7 (343) 304-60-40
 Ф. +7 (343) 304-60-40
 e-mail: post@signal-pack.com
 www.signal-pack.com

Компания ООО «ВКП Сигнал-пак» основана в 1991 году. Компания занимается разработкой, изготовлением и установкой упаковочного и технологического оборудования для пищевой промышленности.

Список оборудования:

- Автомат упаковочный 1110 МЗМ С1
- Автомат упаковочный 1110 МЗМ СП14-1
- Автомат упаковочный 1110 МЗМ Ш1
- Дозирующий комплекс ВШДК3000
- Автомат упаковочный АФБ60-2
- Автомат упаковочный АФБ60-3
- Автомат упаковочный АФБ60-1
- Транспортёр ТЛ



ETC

Директор — Шипулин Владимир Данилович

656008, Алтайский край, г. Барнаул,
 ул. Интернациональная, 304
 Т. +7 (3852) 38-35-86
 Ф. +7 (3852) 22-36-82
 e-mail: info@ets-sptk.ru
 www.ets-sptk.ru

Компания «Европейские транспортные системы» («ETC») с 2001 года производит безосевые спиральные транспортеры для транспортирования различных сыпучих материалов (от мелкодисперсных до дробленых горных пород). Производственные площадки «ETC» размещены в Барнауле и Краснодаре.

Список оборудования:

- Безосевые спиральные транспортеры
- Питатели

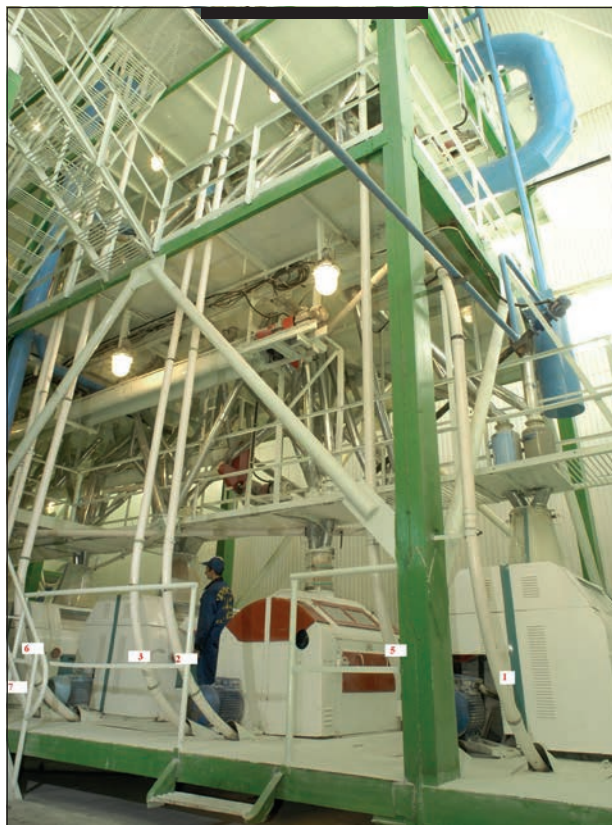



Жаско

Генеральный директор — Пышечкин Александр Николаевич

400048, г. Волгоград, ул. Лесогорская, 83
Т. +7 (844) 273-50-83
e-mail: jasko@jasko.ru
www.jasko.ru

АО «ЖАСКО» — ведущий российский производитель и поставщик оборудования для переработки сельскохозяйственной продукции. Компания занялась производством экс-тродеров в конце 1990-х и к настоящему времени предлагает большой выбор промышленных машин и производственных линий, осуществляет проектные и пусконаладочные работы, сервисное и послегарантийное обслуживание.

Список оборудования:

- Крупоцех КРЦ-6
- Модуль пропаривания сушки МПС-3
- Машина мешкозашивочная с транспортером 5 м, МЗМ-5А
- Пневмоперегрузатели
- Установка брикетирования отходов, 500–750 кг/ч



ПЕНЗТЕКСТИЛЬМАШ

Завод Пензтекстильмаш

Генеральный директор — Юдин Алексей Владимирович

440061, г. Пенза, ул. Каракозова, 33
Т. +7 (927) 389-20-03, +7 (8412) 94-14-97
Ф. +7 (8412) 94-58-60
e-mail: Businessptm1@yandex.ru
www.poptm.ru

Производство и реализация мукомольного оборудования и оборудования для производства комбикормов.

Список оборудования:

- Фермерская мельница Ф1, производительностью до 200 кг/час
- Фермерская мельница Ф2, Ф2А, производительностью до 400 кг/час
- Фермерская мельница Ф3, Ф3А, производительностью до 800 кг/час
- Фермерская мельница Ф4, Ф4С, производительностью до 1 200 кг/час
- Фермерская мельница Ф5, производительностью до 2 000 кг/час
- Агрегат очистки и подготовки зерна к помолу ПТМА4, производительностью до 400 кг/час
- Агрегат очистки и подготовки зерна к помолу ПТМА4Ф3, производительностью до 800 кг/ч
- Агрегат очистки и подготовки зерна к помолу ПТМА1, производительностью до 2 000 кг/ч





ИЖЕВСКИЙ
МЕХАНИЧЕСКИЙ
ЗАВОД



КОНСОРЦИУМ
ЭЛЕВАТОР
ПРОДМАШ
СТРОЙ

Ижевский механический завод

Управляющий директор — Гвоздик Александр Сергеевич

426063, Удмуртская Республика, г. Ижевск,
ул. Промышленная, 8
Т. +7 (3412) 57-38-38
Ф. +7 (3412) 64-54-99
e-mail: office@baikalinc.ru
www.baikalinc.ru, www.tdbaikal.ru

ИМЗ — одно из крупнейших в России многопрофильных предприятий с современными технологиями, выпускающее спецтехнику, гражданское и служебное оружие, медицинскую технику и микроэлектронику, точное стальное литьё, упаковочное оборудование. Предприятие более 25 лет производит упаковочное оборудование под торговой маркой Baikal, которое отличается надёжностью и простотой обслуживания, экономным потреблением энергоресурсов, привлекательной ценой при одновременном обеспечении высоких потребительских характеристик.

Список оборудования:

- Автоматы упаковочные АО-144
- Транспортёры отводящие АФ 121.05.000
- Транспортёр ленточный с вибропитателем
- Транспортёр-питатель ковшовый АФ 121.40.00.000
- Линия групповой упаковки сыпучих продуктов ФЛ1



Консорциум «Элеваторпродмашстрой»

Генеральный директор — Абдюшев Марат Мазитович

603950, Бокс 1156, г. Нижний Новгород,
ул. Интернациональная, 95
Т. +7 (831) 2-779-779, +7 (831) 277-66-11
Ф. +7 (831) 277-76-43, +7 (831) 277-76-63
e-mail: epms@bk.ru

ОАО Консорциум «Элеваторпродмашстрой» — это Партнерство ведущих организаций и предприятий России, занятых в сфере мельнично-элеваторного строительства и оборудования. Его участниками являются научные, проектные и строительные организации, производители оборудования, материалов и комплектующих из разных регионов страны, которые осуществляют разработку проектов, а также производство отдельных единиц оборудования: мельничных машин, зерносушилок, зерноочистительного, транспортного и комбикормового оборудования.

Консорциум осуществляет полный комплекс работ — от проектно-изыскательских до технической поддержки готовых объектов.

Список оборудования:

- Зерносушильное оборудование
- Зерноочистительное оборудование
- Транспортное оборудование (нории, конвейера)
- Оборудование для крупяной промышленности
- Оборудование для мукомольной промышленности





Корпорация «СКЭСС»

Генеральный директор — Дормостук Александр Валентинович

344012, г. Ростов-на-Дону, ул. Ивановского, 38
Т. +7 (863) 232-19-14, 232-02-45
Ф. +7 (863) 232-02-45, 232-46-24
e-mail: omks_skess@mail.ru, main@skess.ru
www.skess.ru

Корпорация «Севкавэлеваторспецстрой» (СКЭСС) — крупнейшая в России производственная, проектно-строительная компания, специализирующаяся на возведении объектов по хранению и переработке зерна, и в первую очередь элеваторов. Мы строим «под ключ», по индивидуально разработанным проектам, с учетом всех пожеланий заказчика. Продукция нашего производства долгие годы на равных конкурирует с лучшими зарубежными образцами.

Список оборудования:

- Емкости для хранения зерна с конусным днищем объемом от 10 до 1400 м³
- Емкости для хранения зерна с плоским днищем объемом от 500 до 13000 м³
- Нории производительностью от 10 до 350 т/ч
- Цепные конвейеры производительностью от 10 до 350 т/ч
- Шнеки зачистные
- Скальператоры производительностью от 50 до 175 т/ч
- Автомобилеразгрузчики
- Циклоны



Мельинвест

Генеральный директор — Абдюшев Марат Мазитович

603950, Бокс 1156, г. Нижний Новгород,
ул. Интернациональная, 95
Т. +7 (831) 2-779-779, +7 (831) 277-66-11
Ф. +7 (831) 277-76-43, +7 (831) 277-76-63
e-mail: office@melinvest.ru
www.melinvest.ru

АО «Мельинвест» уже более 155 лет специализируется на выпуске мельничного и элеваторного оборудования. На сегодняшний день оборудование под маркой «Мельинвест» используют как небольшие крестьянско-фермерские хозяйства, так и крупные элеваторы, комбинаты хлебопродуктов, хлебоприемные предприятия.

Одним из важнейших стратегических направлений предприятия является выпуск современной, качественной, высокоэффективной послеуборочной техники.

Список оборудования:

- Зерносушильное оборудование
- Зерноочистительное оборудование
- Транспортное оборудование (нории, конвейера)
- Оборудование для крупяной промышленности
- Оборудование для мукомольной промышленности





НОТИС

Директор — Шпомер Виктор Филиппович

633004, Новосибирская область, г. Бердск,
ул. Промышленная, 8
Т. +7 (383) 292-60-06
Ф. +7 (38341) 5-32-24
e-mail: market@notis.ru
www.notis.ru

Нотис — российская компания, основанная в 1992 году в городе Бердске, Новосибирской области. В качестве профилирующего направления деятельности было выбрано производство фасовочно-упаковочного и пищевого оборудования.

Список оборудования:

- Дозировочно-упаковочный автомат для фасовки сыпучих продуктов от 20 до 3000 грамм в формируемые пакеты
- Линия для автоматической фасовки круп в формируемые из пленки пакеты и упаковки в готовые коробки
- Линия, в составе дозатора и конвейера, предназначена для фасовки сыпучих продуктов в мешки открытого типа
- Шнековый дозатор для фасовки мелкодисперсных сыпучих пищевых и промышленных продуктов в готовые пакеты, пластиковые баночки и т.п.
- Линия для автоматической фасовки муки в готовые бумажные пакеты со складным плоским дном
- Дозировочно-упаковочный автомат для фасовки сыпучих продуктов в формируемые пакеты



НТК КОНТУР

Генеральный директор — Шевяков Игорь Алексеевич

199178, г. Санкт-Петербург, а/я 253
Т. +7 (812) 612-28-00
Ф. +7 (812) 612-28-00
e-mail: mail@ntk-kontur.ru
www.ntk-kontur.ru

Работает с 1988 г. Признанный лидер в области технологий дозирования и учёта жидких и сыпучих компонентов. Впервые создана технология комплексного дозирования и учёта жидких и сыпучих компонентов. Оборудование для розлива жидкостей, оборудование для рыбперерабатывающих предприятий, мойка тары.

Список оборудования:

- Многокомпонентный дозаторы сыпучих компонентов





Опытно-экспериментальный завод «Триумф»

Управляющий — Евдокимов Сергей Андреевич

461630, Оренбургская область, г. Бугуруслан,
Восточное шоссе, 6, а/я 165
Т. +7 (35352) 3-59-99
Ф. +7 (35352) 3-49-94
e-mail: triumph-agro@mail.ru
www.triumf-agro.ru

Опытно-экспериментальный завод «Триумф» основан в 2001 году. Сегодня ОЭЗ «Триумф» это современное, динамично развивающееся, производство основанное на использовании передовых технологий. Основное направление деятельности — производство оборудования для послеуборочной обработки зерна.

Список оборудования:

- Сушилка карусельная семенная (универсальная) типа СКС
- Охладитель зерна ВОЗ-10
- Пневмосортировальная машина ПСМ
- Транспортёр скребковый
- Транспортёр шнековый



Продсельмаш

Генеральный директор — Логвиненко Станислав Иванович

630032, г. Новосибирск, ул. Станционная, 2а
Т. +7 (383) 240-90-06
Ф. +7 (383) 240-90-06
e-mail: prodselmash@yandex.ru
www.prodselmash.ru

Машиностроительное предприятие с конструкторским бюро. Разработаны сотни машин разнообразного назначения. Направления: линии для производства сухих строительных смесей, пищевое и перерабатывающее оборудование, экструзионное, мукомольно-крупяное, химическое и т.д. Потребители Россия, страны СНГ.

Список оборудования:

- Крупяные комплексы
- Мельничные комплексы
- Измельчители
- Просеиватели
- Шелушитель
- Транспортёры
- Аппарат сушильный
- Раствариватель

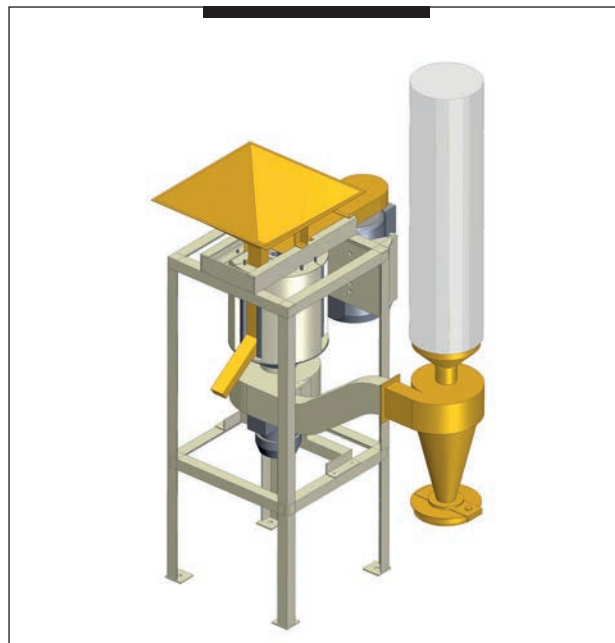



РОМАКС

Генеральный директор — Сафронова Елена Александровна

394038, г. Воронеж, ул. Дорожная, 6
Т. +7 (47372) 27-997
Ф. +7 (47372) 27-998
e-mail: info@zrmx.ru
www.zavodromax.ru

ООО «РОМАКС» основано в 2009 году и является одним из лидирующих заводов-производителей в России, специализирующихся на производстве силосов хранения, зерноочистительного, транспортного, сопутствующего оборудования, металлоконструкций и комплектующих материалов для зерноперерабатывающих комплексов, оборудования для семенных линий, комбикормовых и маслозаводов. ООО «РОМАКС» оказывает ряд производственных услуг.

Список оборудования:

- Оборудование для очистки и сортировки зерна BETA, ALFA
- Передвижное зерноочистительное устройство типа ALFA MGC
- Цепные конвейеры, тип К, КЗ
- Скребок-конвейеры типа KS
- Ленточные конвейеры типа В
- Элеватор ковшовый (нория тип Е, НБ)
- Шнек зачистной типа SR
- Аспирационная колонка, тип GAMMA
- Силос модификации SP, SK
- Сушилки типа GS, GM, GL, GXL



Русская Трапеца

Директор — Фролов Михаил Витальевич

199178, Санкт-Петербург, В.О., Малый пр., 57, корп. 3
Т. +7 (812) 303-92-20
Ф. +7 (812) 303-92-20
e-mail: info@r-t.ru
www.r-t.ru

«Русская Трапеца» работает с 1994 года, имеет крупнейший в России и Восточной Европе завод по производству пищевого оборудования.

Список оборудования:

- Силосы
- Бункеры
- Растариватели
- Сепараторы магнитные
- Транспортные системы
- Дозаторы
- Смесители
- Измельчители
- Просеиватели
- Автоматизированные системы управления





СиСорт

Директор — Савинков Максим Владимирович

656023, г. Барнаул, а/я 336
Т. +7 (800) 234-56-37, +7 (3852) 345-637
Ф. +7 (3852) 345-637
e-mail: info@csort.ru
www.csort.ru

ООО «СиСорт» — российский лидер по производству фотосепараторов (оборудования для сортировки сыпучих продуктов по цвету, размеру и другим визуальным признакам). Также компания производит нории и z транспортеры собственной разработки.

Компания аккредитована в Росагролизинге.

Список оборудования:

- Фотосепаратор Оптима
- Фотосепаратор Optima
- Фотосепаратор Зоркий
- Фотосепаратор SmartСорт
- Фотосепаратор Горизонт
- Оцинкованный зерновой элеватор типа CSE
- Оцинкованный зерновой элеватор типа CSE двоянный
- Конвейер цепной CSZE



СМЗ «Элеватормелешаш»

Генеральный директор — Кудинов Анатолий Алексеевич

410004, г. Саратов, ул. Чернышевского, 54
Т. +7 (8452) 29-41-71, (8452) 29-46-91
Ф. +7 (8452) 29-42-81
e-mail: saremm_@bk.ru

Богатый производственный опыт, наличие высококвалифицированных специалистов, материальной базы и сегодня позволяет заводу находиться в числе лидеров по выпуску оборудования для предприятий, производящих и перерабатывающих сельскохозяйственную продукцию.

Список оборудования:

- Зерноочистительная машина ЗОМ-50М
- Очистительно-калибровочная машина ОКМ-2,5 «АККОРД»
- Машина семяочистительная зерноситовеечная А1-БЗС
- Триерный блок ТБЦ-6-1
- Малогабаритный мельничный вальцевый комплекс МВА-0,25
- Станок вальцедековый шелушильный СВШ-600
- Машина шелушильно-полировальная МШП
- Оборудование для гидротермической обработки, сушки
- Магнитный сепаратор
- Машина шелушильная МШ-034 «Лада»
- Станок вальцовый СВ-250
- Редукторы червячные РЧМ
- Шлюзовые затворы ЗШ
- Циклоны-разгрузители типа ЦР
- Нории
- Шнековые транспортеры
- Скребокковые транспортеры ТС
- Ленточные транспортеры
- Реконструкция механизированных токов ЗАВ-20, ЗАВ-40



ПАНЦИРЬ



ТД «Панцирь»

Директор — Ильин Александр Иванович

453306, Республика Башкортостан, г. Кумертау,
ул. Магистральная, 4
Т. +7 (927) 233-90-26
Ф. +7 (34761) 432-46
e-mail: titanis@mail.ru
www.titanis.su

Производство миницефов по переработке круп типа ЛПГ.

Список оборудования:

- Миницеф по переработке круп ЛПГ-4М
- Миницеф по переработке круп ЛПГ-8М
- Миницеф по переработке круп ЛПГ-10М
- Миницеф по переработке круп ЛПГ-14М
- Миницеф по переработке круп ЛПГ-ПГ



Техноград

Директор — Галкин Александр Дмитриевич

614532, Пермский край, Пермский район, с. Лобаново,
ул. Центральная, 120А
Т. +7 (342) 270-10-44
Ф. +7 (342) 270-10-44
e-mail: manager@agrometall.ru
www.agrometall.ru

«Техноград» — производитель зернокомплексов для высоковлажного зерна. Эксперт в области послеуборочной обработки зерна в зонах рискованного земледелия. Производство основано на научной базе совместно с Пермской ГСХА.

Более 20 лет мы выпускаем полноценную линию машин для послеуборочной обработки зерна.

Список оборудования:

- ТДО-6М (Триер дисковый овсюгоотборник)
производительность 6 т/ч
- ТДК-6М (Триер дисковый куколеотборник)
производительность 6 т/ч





Элеваторстройдеталь

Генеральный директор — Погорелов Виктор Алексеевич

350022, г. Краснодар, ул. Лизы Чайкиной, 2/1, а/я 6508
Т. +7 (861) 234-47-01
Ф. +7 (861) 234-47-02
e-mail: info@silos.ru
www.silos.ru

Производство металлических зернохранилищ, силосов из оцинкованной стали, конвейеров, норий, шнеков и м/конструкции.

Список оборудования:

- Силосы для хранения зерна емкостью от 20 до 10 000 т
- Силосы с конической воронкой емкостью до 1 500 т
- Нории производительностью до 350 т
- Конвейеры скребковые
- Конвейеры ленточные
- Шнек для зачистки силосов
- Зернопроводы, задвижки, клапана



Агроснаб

352380, Краснодарский край, Кавказский район,
г. Кропоткин, ул. Заводская, 6
Т. +7 (86138) 6-78-60
e-mail: part-buh@mail.ru
www.r-emm.ru

Воплощение

142104, Московская обл., г. Подольск, ул. Б. Серпуховская, 43
Т. +7 (4967) 65-44-36
e-mail: voploshenie@mail.ru
www.zavpo.ru

Воронежсельмаш

394030, г. Воронеж, ул. 9 Января, 68
Т. +7 (473) 206-77-77
e-mail: veg@vselmash.ru
www.vselmash.ru

Завод Мельмаш

640003, г. Курган, ул. Мяготина, 41
Т. +7 (3522) 41-68-48
e-mail: info@melmash.ru, melmash45@mail.ru
www.melmash45.ru

Ивантеевский Элеватормельмаш

141250, Московская обл., г. Ивантеевка, ул. Толмачева, 80
Т. +7 (495) 223-08-78
e-mail: sekretar@elevatormash.ru
www.elevatormash.net

КМЗ Конвейерного оборудования

640003, г. Курган, ул. Мяготина, 41
Т. +7 (3522) 44-41-54, 45-88-09
e-mail: kmzko@bk.ru
www.konmash.ru

Марийагромаш

424006, Республика Марий Эл, г. Йошкар Ола,
ул. Ломоносова, 2
Т. +7 (8362) 45-34-73
e-mail: agromash12@yandex.ru
www.mariagromash.ru

ПК Старт

141700, Московская обл., г. Долгопрудный,
ул. Первомайская, 3, корп. 6
Т. +7 (495) 408-76-03
e-mail: info@pcstart.ru
www.pcstart.ru

Промтехконвейер

143900, МО., г. Балашиха, 7-ая Верхняя линия, 13
Т. +7 (495) 223-44-02
e-mail: mirital2000@yandex.ru
ptconveyer.ru

Ромак

656023, г. Барнаул, пр. Космонавтов, 32 К
Т. +7 (913) 985-39-52
e-mail: romak-n@mail.ru
www.ромак.пф

Совокрим

141282, Московская обл., г. Ивантеевка, ул. Толмачева, 83
Т. +7 (496) 53-6-00-99
e-mail: office@sovokrim.ru
www.sovokrim.ru

СортМаш

156002, Костромская обл., г. Кострома,
ул. Островского, 44/7, корп. 4
Т. +7 (499) 156-04-50
e-mail: sales@es-prof.com
www.es-prof.com

ТПО Продмаш-GRANUL

344010, г. Ростов-на-Дону, ул. Нансена, 146/4
Т. +7 (863) 222-25-69
e-mail: mmm1974@ya.ru
www.prodmash-granul.ru

Элеватормельмаш

305018, г. Курск, Элеваторный пер., 14
Т. +7 (7412) 37-19-05, 37-19-26
e-mail: emm@gscor.com
www.emmkursk.ru

Оборудование для комбикормовой промышленности

Раздел № 2

Каталога российских производителей
машин и оборудования
для пищевой и перерабатывающей промышленности

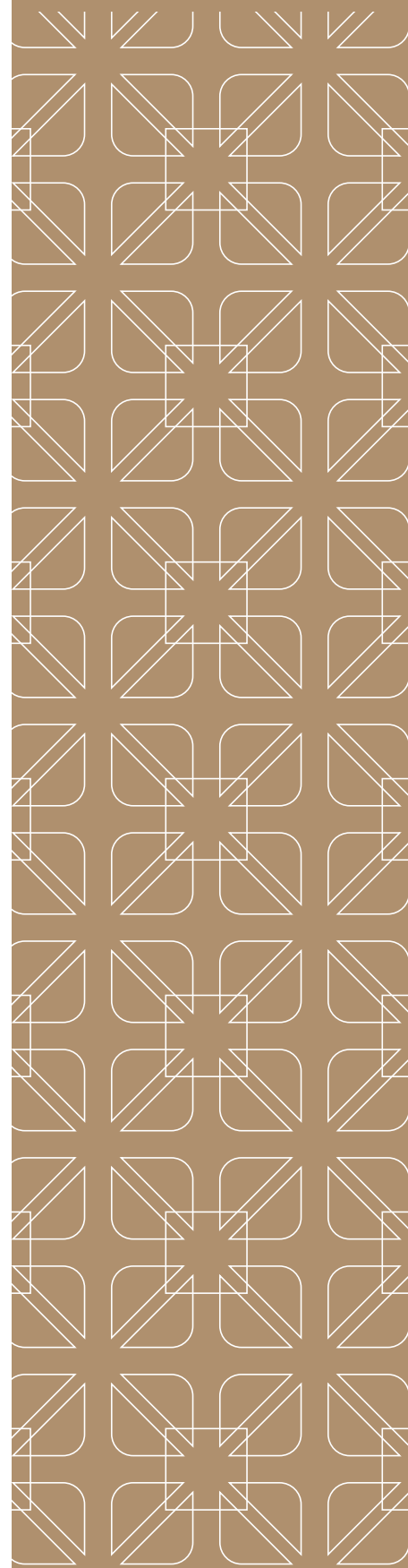

Список производителей

АСТ-Регион

Доза-Агро

ЕТС

Жаско

ЗАВКОМ

Завод Пензтекстильмаш

Консорциум Элеваторпродмашстрой

Корпорация «СКЭСС»

МК Технэкс

ПК Потенциал

ПК Электромеханический завод

Продсельмаш

РОМАКС

Совокрим

Техноград

ТПО Продмаш-GRANUL Цвет



АСТ-Регион

Генеральный директор — Андропова Татьяна Владимировна

607247, Нижегородская область, Арзамасский район,
р.п. Выездное, ул. Сельхозтехника, 100
Т. +7 (83147) 9-57-37
Ф. +7 (83147) 9-57-37
e-mail: ast@ast-region.ru
www.ast-region.ru

Производство оборудования для приготовления комбикорма.

Список оборудования:

- Дробилки роторные
- Сепараторы
- Смесители шнековые
- Смесители лопастные
- Смесители горизонтальные
- Плющилки зерновые
- Установки пневматического транспорта
- Пресс-грануляторы (с матрицей)
- Пресс-грануляторы ДГ (с матрицей)
- Колонны охлаждения
- Транспортеры шнековые
- Конвейеры цепные
- Конвейеры ленточные
- Нории зерновые
- Циклоны
- Затворы шлюзовые



ETC

Директор — Шипулин Владимир Данилович

656008, Алтайский край, г. Барнаул,
ул. Интернациональная, 304
Т. +7 (3852) 38-35-86
Ф. +7 (3852) 22-36-82
e-mail: info@ets-sptk.ru
www.ets-sptk.ru

Компания «Европейские транспортные системы» («ETC») с 2001 года производит безосевые спиральные транспортеры для транспортирования различных сыпучих материалов (от мелкодисперсных до дробленых горных пород). Производственные площадки «ETC» размещены в Барнауле и Краснодаре.

Список оборудования:

- Безосевые спиральные транспортеры
- Питатели





Жаско

Генеральный директор — Пышечкин Александр Николаевич

400048, г. Волгоград, ул. Лесогорская, 83
Т. +7 (844) 273-50-83
e-mail: jasko@jasko.ru
www.jasko.ru

АО «ЖАСКО» — ведущий российский производитель и поставщик оборудования для переработки сельскохозяйственной продукции. Компания занялась производством экструдеров в конце 1990-х и к настоящему времени предлагает большой выбор промышленных машин и производственных линий, осуществляет проектные и пусконаладочные работы, сервисное и послегарантийное обслуживание.

Список оборудования:

- Машина мешкозашивочная с транспортером 5 м МЗМ-5А
- Линия экструдирования отходов: мясoperеработки, переработки птицы, вылова и переработки рыбы
- Линия экструдирования: соломы и зерна, полножирной сои
- Пресс-экструдеры: зерновой, соевой, универсальный
- Пневмоперегрузатели

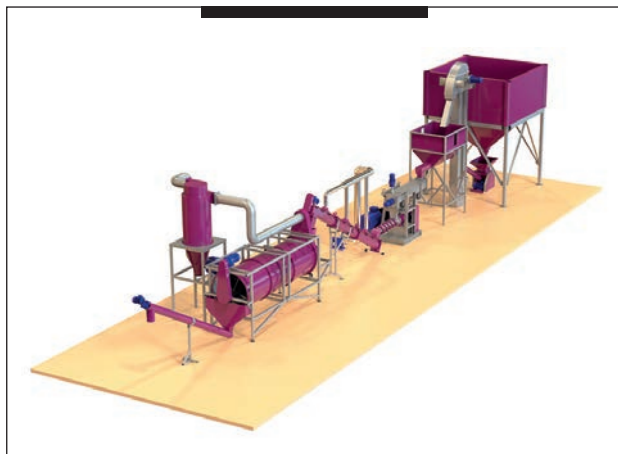

ЗАВКОМ

Генеральный директор — Булах Сергей Витальевич

Россия, 392000, г. Тамбов, ул. Советская, 51
Т. +7 (4752) 79-35-03, +7 (4752) 79-35-12
Ф. +7 (4752) 71-10-19, +7 (4752) 72-10-52
e-mail: kc@zavkoms.ru
www.zavkom.com

АО «ЗАВКОМ» — современное многопрофильное предприятие, обладающее мощным производственным, техническим и интеллектуальным потенциалом. Завод имеет 83-летний опыт работы на мировом рынке.

Тамбовский завод «Комсомолец» является одним из крупнейших производителей промышленного емкостного, теплообменного, колонного оборудования из коррозионностойких и углеродистых сталей, алюминия и биметалла. Выпускаемое промышленное оборудование используется в нефтегазовой, химической, пищевой и других отраслях промышленности.

Многолетний опыт проектирования, поставки, монтажа и ввода в эксплуатацию различного технологического оборудования для пищевой промышленности гарантирует вам профессиональный менеджмент от первой идеи до реализации проекта.

Список оборудования:

- Емкость производственный ферментер



Завод Пензтекстильмаш

Генеральный директор — Юдин Алексей Владимирович

440061, г. Пенза, ул. Каракозова, 33
 Т. +7 (927) 389-20-03, +7 (8412) 94-14-97
 Ф. +7 (8412) 94-58-60
 e-mail: Businessptm1@yandex.ru
 www.poptm.ru

Производство и реализация мукомольного оборудования и оборудования для производства комбикормов.

Список оборудования:

- Зерновой пресс-экструдер
- Зернодробилка ЗП-50, производительностью до 250кг/ч
- Зернодробилка ЛПК, производительностью до 1000 кг/ч
- Зерноплющильная машина ЗП-500, производительностью до 2000 кг/ч
- Нории
- Линии для производства комбикормов



Корпорация «СКЭСС»

Генеральный директор — Дормостук Александр Валентинович

344012, г. Ростов-на-Дону, ул. Ивановского, 38
 Т. +7 (863) 232-19-14, 232-02-45
 Ф. +7 (863) 232-02-45, 232-46-24
 e-mail: omks_skess@mail.ru, main@skess.ru
 www.skess.ru

Корпорация «Севкавэлеваторспецстрой» (СКЭСС) — крупнейшая в России производственная, проектно-строительная компания, специализирующаяся на возведении объектов по хранению и переработке зерна, и в первую очередь разработанным проектам, с учетом всех пожеланий заказчика. Продукция нашего производства долгие годы на равных конкурирует с лучшими зарубежными образцами.

Список оборудования:

- Емкости для хранения зерна с конусным дном объемом от 10 до 1400 м³
- Емкости для хранения зерна с плоским дном объемом от 500 до 13000 м³
- Нории производительностью от 10 до 350 т/ч
- Цепные конвейеры производительностью от 10 до 350 т/ч
- Шнеки зачистные
- Скальператоры производительностью от 50 до 175 т/ч
- Автомобилеразгрузчики
- Циклоны





ПК Потенциал

Директор — Безотосов Александр Кузьмич

302004, г. Орел, пер. Элеваторный, 18
Т. +7 (4862) 55-25-16
Ф. +7 (4862) 73-12-78
e-mail: sale@pkpotenzial.ru
www.pkpotenzial.ru

Производство парогенераторов и термоупаковочного оборудования.

Список оборудования:

- Парогенератор ПЭЭ
- Паровой котел Орлик



Продсельмаш

Генеральный директор — Логвиненко Станислав Иванович

630032, г. Новосибирск, ул. Станционная, 2а
Т. +7 (383) 240-90-06
Ф. +7 (383) 240-90-06
e-mail: prodselmash@yandex.ru
www.prodselmash.ru

Машиностроительное предприятие с конструкторским бюро. Разработаны сотни машин разнообразного назначения. Направления: линии для производства сухих строительных смесей, пищевое и перерабатывающее оборудование, экструзионное, мукомольно-крупяное, химическое и т.д. Потребители Россия, страны СНГ.

Список оборудования:

- Экструдеры
- Аппараты сушильные
- Измельчители
- Растворители
- Транспортёры





РОМАКС

Генеральный директор — Сафронова Елена Александровна

394038, г. Воронеж, ул. Дорожная, 6
Т. +7 (47372) 27-997
Ф. +7 (47372) 27-998
e-mail: info@zrmx.ru
www.zavodromax.ru

ООО «РОМАКС» основано в 2009 году и является одним из лидирующих заводов-производителей в России, специализирующихся на производстве силосов хранения, зерноочистительного, транспортного, сопутствующего оборудования, металлоконструкций и комплектующих материалов для зерноперерабатывающих комплексов, оборудования для семенных линий, комбикормовых и маслозаводов. ООО «РОМАКС» оказывает ряд производственных услуг.

Список оборудования:

- Силос модификации SK
- Цепные конвейеры, тип К, КЗ
- Скребок конвейеры типа KS
- Элеватор ковшовый (нория тип Е, НБ)



Техноград

Директор — Галкин Александр Дмитриевич

614532, Пермский край, Пермский район, с. Лобаново,
ул. Центральная, 120А
Т. +7 (342) 270-10-44
Ф. +7 (342) 270-10-44
e-mail: manager@agrometall.ru
www.agrometall.ru

«Техноград» — производитель зернокомплексов для высоковлажного зерна. Эксперт в области послеуборочной обработки зерна в зонах рискованного земледелия. Производство основано на научной базе совместно с Пермской ГСХА.

Более 20 лет мы выпускаем полноценную линию машин для послеуборочной обработки зерна.

Список оборудования:

- БЗК (Бункера с конусным дном)





Цвет

Генеральный директор — Созинов Алексей Анатольевич

г. Кострома, ул. Локомотивная, 1
Т. +7 (4942) 42-49-16
Ф. +7 (4942) 42-49-16
e-mail: info@cwet.ru
www.cwet.ru

ОАО «Цвет» — машиностроительное предприятие с 50-летним опытом производства оборудования. Продукции производства компании «Цвет» охотно и успешно используют предприятия пищевой, деревоперерабатывающей, нефтехимической, топливно-энергетической и фармацевтической отраслей, парфюмерно-косметической и текстильной промышленности.

Список оборудования:

- Силос для муки
- Бункер
- Циклон
- Емкость для консервирования
- Емкость для мясного фарша
- Емкости СИП



Доза-Агро

603028, г. Нижний Новгород, ш. Жиркомбината, 20
Т. +7 (8312) 42-05-00
e-mail: doza-agro@mail.ru
www.dozaagro.ru

Консорциум Элеваторпродмашстрой

603002, г. Нижний Новгород, ул. Интернациональная, 95
Т. +7 (831) 246-25-19

МК Технэкс

620017, г. Екатеринбург, пр. Космонавтов, 116, литера Ж
Т. +7 (343) 365-26-52
e-mail: mail@technex.ru
www.technex.ru

ПК Электромеханический завод

355000, г. Ставрополь, ул. Старомарьевское шоссе, 16
Т. +7 (8652) 26-11-41
e-mail: stavemz@mail.ru
www.stavemz.ru

Совокрим

141282, Московская обл., г. Ивантеевка, ул. Толмачева, 83
Т. +7 (496) 53-6-00-99
e-mail: office@sovokrim.ru
www.sovokrim.ru

ТПО Продмаш-GRANUL

344010, г. Ростов-на-Дону, ул. Нансена, 146/4
Т. +7 (863) 222-25-69
e-mail: mmm1974@ya.ru
www.prod mash-granul.ru

Оборудование для хлебопекарной промышленности

Раздел № 3

Каталога российских производителей
машин и оборудования
для пищевой и перерабатывающей промышленности

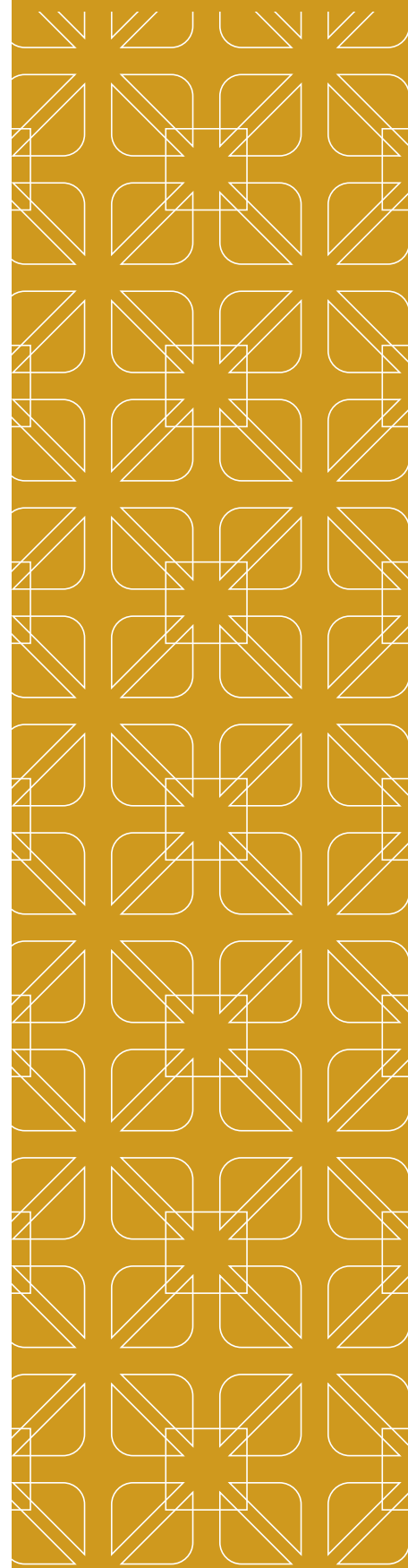

Список производителей

АГРОПРОМХОЛОД

ВКП Сигнал-пак

ЕТС

Завод «Проммаш»

КОЛАКС

Кондитерхаус

ЛИПСИЯ

Машиностроительный завод «СЭМЗ»

Новосибирский экспериментальный
механический завод

НОТИС

НПП фирма «Восход»

НТК КОНТУР

ОмПО «Иртыш»

Пензмаш

ПКП Бак

ПК Потенциал

ПОМЗ

Продсельмаш

Пром Эксперт

Промтехконвейер

Простор-К

Профессиональное кухонное оборудование
«АТЕСИ»

Рино

Русская Трапеза

СОМЗ

СЭГЗ

ТВЗПО

Техлен

ТЕХНОМИР

Технопул-Р

Торгмаш

ФРОСТО

ХлебСпецМаш

Чувашторгтехника

Шебекинский машиностроительный завод

ЭЙРКУЛ

ЭЛИНОКС

Эртильский литейно-механический завод



АГРОПРОМХОЛОД

Генеральный директор — Лисицын Сергей Владимирович

141112, Московская область, г. Щелково, а/я 1845
 Т. +7 (496) 255-78-78, +7 (496) 255-78-77
 e-mail: agro-mo@mail.ru
 www.agropromholod.ru

Инжиниринг и оборудование для пищевой промышленности.

Список оборудования:

- Термомасляные печи
- Спиральные транспортеры
- Расстоечные камеры
- Системы охлаждения хлеба и хлебобулочных изделий

ВКП Сигнал-пак

Генеральный директор — Манихин Сергей Михайлович

620134, Россия, г. Екатеринбург, ул. Дружининская, 5
 Т. +7 (343) 304-60-40
 Ф. +7 (343) 304-60-40
 e-mail: post@signal-pack.com
 www.signal-pack.com

Компания ООО «ВКП Сигнал-пак» основана в 1991 году. Компания занимается разработкой, изготовлением и установкой упаковочного и технологического оборудования для пищевой промышленности.

Список оборудования:

- Автомат упаковочный 1110 М301 СП16-1S
- Автомат упаковочный 1110 М3А СП14-2
- Полуавтомат ПУ30
- Автомат упаковочный АФК35
- Транспортер ТЗ
- Транспортер ТЛ
- Спиральный транспортер охладитель





ETC

Директор — Шипулин Владимир Данилович

656008, Алтайский край, г. Барнаул,
ул. Интернациональная, 304
Т. +7 (3852) 38-35-86
Ф. +7 (3852) 22-36-82
e-mail: info@ets-sptk.ru
www.ets-sptk.ru

Компания «Европейские транспортные системы» («ЕТС») с 2001 года производит безосевые спиральные транспортеры для транспортирования различных сыпучих материалов (от мелкодисперсных до дробленых горных пород). Производственные площадки «ЕТС» размещены в Барнауле и Краснодаре.

Список оборудования:

- Безосевые спиральные транспортеры
- Питатели



Завод «Проммаш»

Генеральный директор — Берзон Павел Борисович

410005, г. Саратов, ул. Астраханская, 87
Т. +7 (8452) 27-70-27
Ф. +7 (8452) 27-70-27
e-mail: prommash@renet.ru
www.prommash.com

Более 20 лет предприятие специализируется на производстве, наладке и сервисном обслуживании торгово-технологического оборудования. Широкий ассортимент продукции и услуг включает полный набор: от производства до комплексного оснащения профессиональной кухни.

Список оборудования:

- Печи хлебопекарные от 100 до 1000 кг/смена
- Шкаф пекарский
- Сковороды электрические с чугунной и сварной чашей от 40 до 90 литров





КОЛАКС

Генеральный директор — Фетисов Сергей Владимирович

109316, г. Москва, Волгоградский проспект, 47
 Т. +7 (800) 350-18-19, +7 (499) 350-18-19
 Ф. +7 (499) 350-18-19
 e-mail: info@colaxm.ru
 www.colaxm.ru

КОЛАКС разрабатывает и производит пищевое оборудование с 1991 года. Предлагаем комплекты оборудования и готовые заводы для переработки молока, мяса, рыбы, овощей, фруктов и выпечки хлеба. Поставка «под ключ», обучение персонала, круглосуточный сервис, постгарантийное обслуживание.

Список оборудования:

- Модульная пекарня КОЛАКС для выпечки до 5000 кг хлебобулочных изделий с торговым помещением
- Модульная пекарня КОЛАКС для выпечки до 5000 кг хлебобулочных изделий
- Комплект хлебопекарного оборудования для выпечки до 5000 кг хлебобулочных изделий



ЛИПСИЯ

Управляющий директор — Дзюба Александр Владимирович

197342, Санкт-Петербург, а/я 15
 Т. +7 (812) 777-72-17
 Ф. +7 (812) 777-72-17
 e-mail: info@lipsia.ru
 www.lipsia.ru

Технологии мясопереработки, птицепереработки, хлебопечения, конвейерные системы и автоматизация, холодильное оборудование, системы шоковой заморозки.

Список оборудования:

- Конвейеры: цепные, прямые, поворотные, Z-образные, виброконвейеры
- Спиральные: шокфризеры, кулеры, транспортёры
- Боксфризеры (картонфризеры)
- Контактные подмораживатели
- Устройства сведения/разделения потоков
- Рольганги: приводные, гравитационные
- Подъёмники: вертикальные двухцепные и четырёхцепные, лифтовые колонны
- Холодильное оборудование





Машиностроительный завод «СЭМЗ»

Генеральный директор — Писаревский Константин Маркович

620134, г. Екатеринбург, ул. Ангарская, 83-А
 Т. +7 (343) 37-37-137, 37-37-111
 Ф. +7 (343) 37-37-107
 e-mail: semz-ek@mail.ru, semz_irina@mail.ru
 www.semz-ural.ru

Компания является производителем хлебопекарного и кондитерского оборудования.

Список оборудования:

- Системы транспортировки и дозирования муки
- Мукопросеиватели
- Дозаторы муки и жидких компонентов
- Тестоделители
- Оборудование для производства печенья и пряников
- Оборудование для производства сухарей
- Хлеборезательные машины
- Расстоечные шкафы и печи



НОТИС

Директор — Шпомер Виктор Филиппович

633004, Новосибирская область, г. Бердск,
 ул. Промышленная, 8
 Т. +7 (383) 292-60-06
 Ф. +7 (38341) 5-32-24
 e-mail: market@notis.ru
 www.notis.ru

Нотис — российская компания, основанная в 1992 году в городе Бердске, Новосибирской области. В качестве профилирующего направления деятельности было выбрано производство фасовочно-упаковочного и пищевого оборудования.

Список оборудования:

- Машина предназначена для упаковки в термосвариваемые пленки штучных изделий
- Полуавтомат для упаковки в термосвариваемые пленки штучных изделий





НПП фирма «Восход»

Директор — Ильязов Григорий Христофорович

410012, г. Саратов, ул. Сакко и Ванцетти, 14
Т. +7 (8452) 39-1001 (многоканальный)
Ф. +7 (8452) 39-1001
e-mail: office@voskhod-saratov.ru
www.voskhod-saratov.ru

ЗАО НПП фирма «Восход» является лидером в производстве оборудования для хлебопечения и кондитерской промышленности в России и странах СНГ. Освоен серийный выпуск более 270 единиц оборудования для хлебопечения и кондитерских производств. Ежегодно разрабатываются, осваиваются в производстве и предлагаются на рынок до 4–5 новых изделий.

Список оборудования:

- Просеиватели муки
- Машины тестомесильные
- Машины тестоделители
- Тестоокруглители
- Шкафы предварительной расстойки
- Тестоакаточные машины
- Шкафы окончательной расстойки
- Печи хлебопекарные ярусные
- Печи конвекционные
- Печи ротационные
- Печи люлочные
- Машины для резки хлебобулочных изделий
- Упаковка хлебобулочных изделий

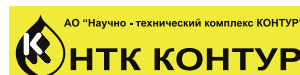

НТК КОНТУР

Генеральный директор — Шевяков Игорь Алексеевич

199178, г. Санкт-Петербург, а/я 253
Т. +7 (812) 612-28-00
Ф. +7 (812) 612-28-00
e-mail: mail@ntk-kontur.ru
www.ntk-kontur.ru

Работает с 1988 г. Признанный лидер в области технологий дозирования и учёта жидких и сыпучих компонентов. Впервые создана технология комплексного дозирования и учёта жидких и сыпучих компонентов. Оборудование для розлива жидкостей, оборудование для рыбоперерабатывающих предприятий, мойка тары.

Список оборудования:

- Дозаторы сыпучих компонентов
- Станции дозирования жидких компонентов
- Установки приготовления технологических полуфабрикатов (тузлук, опара, заварка и прочее)
- Дозаторы воды и жидких компонентов
- Комплексы рецептурного дозирования жидких и сыпучих компонентов в едином рецепте
- Распределённые системы управления технологическими процессами
- Системы хранения жидких и сыпучих компонентов
- Системы внутрипроизводственного технологического транспорта (пневмотранспорт, гибкие шнеки, транспорт жидких компонентов)





ОмПО «Иртыш»

Генеральный директор —
Березовский Владимир Александрович

624060, г. Омск, ул. Гуртьева, 18
Т. +7 (3812) 44-80-63, 44-89-72
Ф. +7 (3812) 43-11-39
e-mail: irtysh@irtysh.com.ru, flame@irtysh.com.ru
www.irtysh.com.ru

АО «ОмПО «ИРТЫШ» г., Омск было основано в 1942 году. Более 20 лет является производителем оборудования для хлебопекарного, кондитерского производства и предприятий общественного питания. В настоящее время объединение располагает комплексом производственных зданий, оснащенных современным технологическим оборудованием. Парк обрабатывающего оборудования включает более чем 3000 единиц различного назначения.

Список оборудования:

- Ротационные печи
- Конвекционные печи
- Шкафы расстоечные
- Машины для просеивания муки
- Тестомесильные машины
- Аппарат пароварочноконвективный
- Технологическая мебель



Пензмаш

Генеральный директор — Мкртчян Славик Рубенович

440052, г. Пенза, ул. Баумана, 30
Т. +7 (8412) 36-97-71, +7 (8412) 36-95-26
Ф. +7 (8412) 32-36-84
e-mail: penzmash@yandex.ru
www.penzmash.ru

ПАО «Пензмаш» специализируется на выпуске оборудования для уборки и переработки сельхозпродукции, оборудования для пищевой промышленности и широкой гаммы потребительских товаров. На предприятии постоянно выполняются работы по разработке и освоению производства новых изделий, по улучшению конструкции выпускаемой продукции, по совершенствованию технологии изготовления.

Список оборудования:

- Машины тестомесильные
- Машины для просеивания муки
- Машина для раскатки теста
- Шкаф для расстойки тестовых заготовок
- Шкаф пекарный электрический
- Контейнер хлебопекарный лотковый
- Стол для разделки теста
- Лоток хлебный





ПК Потенциал

Директор — Безотосов Александр Кузьмич

302004, г. Орел, пер. Элеваторный, 18
 Т. +7 (4862) 55-25-16
 Ф. +7 (4862) 73-12-78
 e-mail: sale@pkpotenzial.ru
 www.pkpotenzial.ru

Производство парогенераторов и термоупаковочного оборудования.

Список оборудования:

- Термоупаковочная машина МТУ Компакт
- Термоупаковочная машина МТУ Тринити



ПОМЗ

И.О. Генерального директора — Гиров Сергей Викторович

606108, Нижегородская обл., г. Павлово, ул. Вокзальная, 64А
 Т. +7 (83171) 3-74-05
 Ф. +7 (83171) 3-76-45
 e-mail: pavlooomz@yandex.ru
 www.pavlooomz.com

ОАО «ПОМЗ» производит оборудование для производства колбас, копчения сыров, производства тушенки, консервирования овощей и фруктов, засолки, холодного и горячего копчения рыбы; тестомесильное и другое технологическое оборудование. Все выпускаемое оборудование сертифицировано. Широкий ассортимент, низкие цены, высокая надежность.

Список оборудования:

- Тестомесильные машины
- Малогабаритные тестораскаточные машины (220В и 380В)
- Ручные тестораскатки
- Формы для просфор
- Сопутствующее оборудование и комплектующие, зап. части





Продсельмаш

Генеральный директор — Логвиненко Станислав Иванович

630032, г. Новосибирск, ул. Станционная, 2а
Т. +7 (383) 240-90-06
Ф. +7 (383) 240-90-06
e-mail: prodselmash@yandex.ru
www.prodselmash.ru

Машиностроительное предприятие с конструкторским бюро. Разработаны сотни машин разнообразного назначения. Направления: линии для производства сухих строительных смесей, пищевое и перерабатывающее оборудование, экструзионное, мукомольно-крупяное, химическое и т.д. Потребители Россия, страны СНГ.

Список оборудования:

- Линия производства сухариков
- Смеситель ЗТФ-07
- Измельчитель УР-2
- Транспортёр ПО-20
- Аппарат сушильный АСУ-3.1
- Растворитель УРМ
- Растворитель ПКП-446
- Транспортёр ТВ-4
- Транспортёр П-1
- Транспортёр ТЛ-4

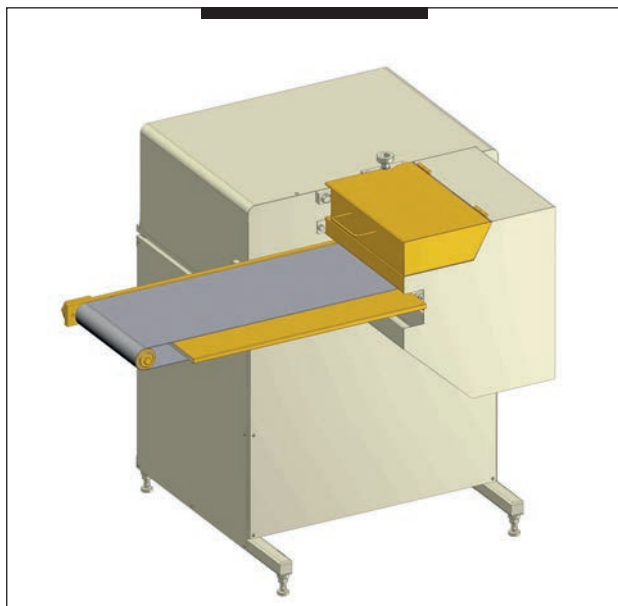

Профессиональное кухонное оборудование «АТЕСИ»

Генеральный директор — Асташкин Александр Ильич

140000, Московская область, г. Люберцы, ул. Красная, 1,
Литера Б, Б1
Т. +7 (495) 995-95-99, +7 (499) 918-02-64
Ф. +7 (495) 995-95-99, доб. 137
e-mail: info@atesy.info
www.atesy.ru

Компания АТЕСИ более 25 лет занимается проектированием и производством профессионального кухонного оборудования. Имеет 3 собственных завода на территории РФ. Ассортимент продукции составляет более 500 единиц изделий.

Список оборудования:

- Мукопросеиватель «КАСКАД»
- Пароконвектоматы «РУБИКОН»
- Тестомесительные машины «ВЕНЕТО»
- Тестораскаточная машина «МАРГАРИТА»
- Хлеборезка «ЯНЫЧАР»
- Столы кондитерские СК
- Шпильки КШ
- Тележки для муки ТМ





Русская Трапеза

Директор — Фролов Михаил Витальевич

199178, Санкт-Петербург, В.О., Малый пр., 57, корп. 3
 Т. +7 (812) 303-92-20
 Ф. +7 (812) 303-92-20
 e-mail: info@r-t.ru
 www.r-t.ru

«Русская Трапеза» работает с 1994 года, имеет крупнейший в России и Восточной Европе завод по производству пищевого оборудования.

Список оборудования:

- Силосы, Бункеры
- Растариватели
- Сепараторы магнитные
- Транспортные системы
- Дозаторы, Смесители, Измельчители, Просеиватели
- Автоматизированные системы управления
- Тестозакаточная машина
- Расстойный шкаф
- Ротационная печь
- Установка переработки брака хлебопродуктов
- Оборудование по нарезке и упаковке хлеба



СОМЗ

И.о. исполнительного директора —
 Солодков Сергей Александрович

309514, Белгородская обл., г. Старый Оскол,
 ул. Октябрьская, 20
 Т. +7 (4725) 37-86-00
 Ф. +7 (4725) 37-86-03
 e-mail: priem@slavjanka.ru, Yuliya.Shcherban@slavjanka.ru
 www.somz.ru, www.slavjanka.ru

ООО «СОМЗ» состоит из полностью обновленных и высокотехнологичных производств, на которых изготавливаются насосное оборудование, конвейерное оборудование, модульная лента, оборудование для пищевой промышленности, линии и комплексы для производства кондитерских изделий.

Список оборудования:

- Дежепрокидыватель ДАОЗ
- Модульные ленты
- Транспортёр подачи теста ТПТ-1
- Эмульсатор для изготовления теста ЭМ-2





СЭГЗ

Генеральный директор — Мусинов Сергей Васильевич

427961, Удмуртская республика, г. Сарапул,
ул. Электrozаводская, 15
Т. +7 (34147) 97-2-01
Ф. +7 (34147) 97-2-70
e-mail: info@segz.ru
www.segz.ru

ОАО «СЭГЗ» является крупнейшим в России производителем систем электропитания и светотехники летательных аппаратов. На заводе непрерывно ведется разработка и производство высокотехнологичной гражданской продукции. Система менеджмента качества соответствует требованиям ГОСТ ISO 9001-2011.

Список оборудования:

- Малогабаритная тестомесильная машина типа МТМ-65
- Машина тестомесильная спиральная ТМС-60-2
- Машина тестомесильная спиральная ТМС-60-3
- Машина тестомесильная рычажная ТМР-60
- Машина тестомесильная ТМС-30



ТВЗПО

Генеральный директор — Стариков Сергей Владимирович

Тверская обл., г. Тверь, п. Большие перемерки, д. 74, оф. 31
Т. +7 (4822) 33-28-63
Ф. +7 (4822) 33-28-63, 33-28-53
e-mail: mail@tverzpo.ru
www.tverzpo.ru

ООО «Тверской завод пищевого оборудования» входит в тройку крупнейших производителей хлебопекарного оборудования в России. В ассортименте завода — широкая линейка хлебопекарного, мясного и прочего оборудования европейского уровня качества и традиционно высочайший уровень сервисного обслуживания.

Список оборудования:

- Печи хлебопекарные ротационные
- Шкафы предварительной расстойки динамические
- Шкафы окончательной расстойки
- Машины тестоокруглительные
- Машины тестозакаточные
- Машины хлеборезательные
- Тележки хлебные, Листы подовые
- Загрузочные и разгрузочные устройства для механических транспортных систем
- Просеиватели, дозаторы, смесители сыпучих продуктов
- Бункеры накопительные
- Мешкопрокидыватели





Техлен

Генеральный директор — Дубинин Николай Сергеевич

194044, г. Санкт-Петербург, Евпаторийский пер., 7, лит. А, пом. 7-Н

Т. +7 (812) 244-05-30

Ф. +7 (812) 244-05-31

e-mail: secretary@tehlen.ru

www.tehlen.ru

Компания производит печные тележки, противни различного вида и формы для выпечки с нанесением на них при необходимости антипригарных покрытий (аналог «тефлона»). Полный производственный цикл. Клиентская сеть — хлебозаводы и пекарни России и ближнее зарубежье.

Список оборудования:

- Листы (противни) плоские перфорированные и неперфорированные из стали или из алюминия
- Листы (противни) волнистые перфорированные и неперфорированные из стали или из алюминия
- Листы (противни) с отформованными ячейками для выпечки гамбургеров, хот-догов, круассанов и пр.
- Формы для выпечки тостового хлеба стальные
- Формы для выпечки хлеба традиционной формы алюминиевые
- Тележки стеллажные печные для ротационно-конвекционных печей
- Тележки стеллажные для морозильных камер
- Тележки стеллажные транспортные
- Тележки для транспортирования евролотков
- Нанесение антипригарного покрытия



ТЕХНОМИР

Генеральный директор — Мартыненко Ольга Юрьевна

197374, г. Санкт-Петербург, ул. Савушкина, 83, корп. 3, БЦ «Антарес»

Т. +7 (812) 346-56-66

Ф. +7 (812) 318-02-68

e-mail: info@tehnomic.biz

www.tehnomir.biz

Разработка технологического оборудования и холодильных систем для предприятий пищевой и перерабатывающей промышленности. Проектирование, изготовление и монтаж нестандартного оборудования. Работаем с энергоэффективными природными хладагентами NH₃, CO₂ и с опасными производственными объектами (ОПО).

Список оборудования:

- Конвейеры ленточные
- Конвейеры пластинчатые
- Конвейеры вибрационные
- Конвейеры роликовые
- Конвейеры прочие
- Аппараты скороморозильные
- Шкафы морозильные
- Шкафы холодильные
- Камеры холодильные сборные
- Камеры интенсивного охлаждения
- Конвейеры подвесные пространственные
- Конвейеры цепные
- Аппараты шоковой заморозки
- Линии охлаждения и заморозки

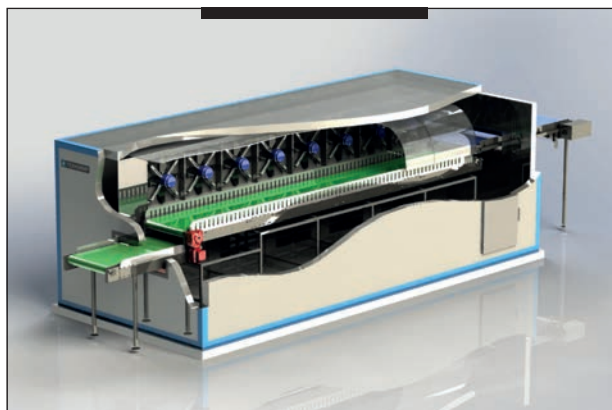



Торгмаш

Генеральный директор — Егорова Валентина Викторовна

214031, г. Смоленск, ул. Смольянинова, 5
Т. +7 (4812) 55-55-50, 55-50-87, 55-50-62
Ф. +7 (4812) 55-50-62, 55-67-57
e-mail: torgmash-egorova@yandex.ru, oao-torgmash@yandex.ru
www.torgmash.com

Открытое акционерное общество «Торгмаш» относится к разряду старейших и уважаемых предприятий г. Смоленска. На протяжении 65 лет завод занимается выпуском оборудования для общественного питания, хлебопекарной и кондитерской промышленности. Предприятие неоднократно отмечено дипломами и наградами международных, российских и региональных выставок.

Список оборудования:

- Печь хлебопекарная ротационная ПХП-6
- Шкаф расстойный ШТР-18
- Тележки стеллажные
- Листы подовые
- Формы хлебопекарные
- Машина тестоделительная ТД-30
- Машина тестомесильная ТМ-60
- Контейнера для хлеба КПХ с деревянными лотками
- Машина приготовления тестовой массы МПТМ-300
- Установка обочная УО-500
- Машина мойки зерна ММЗ-500



ФРОСТО

Генеральный директор — Яичников Андрей Анатольевич

428020, г. Чебоксары, Базовый проезд, 21
Т. +7 (8352) 56-06-85
Ф. +7 (8352) 64-04-57
e-mail: market@abat.ru
www.abat.ru

Крупнейший российский производитель оборудования для общественного питания — жарочных и пекарских шкафов, электрических и индукционных плит, посудомоечных машин, холодильного оборудования, механического оборудования.

Список оборудования:

- Пекарские шкафы
- Жарочные шкафы
- Расстойные шкафы
- Посудомоечные машины





ПКФ «ХлебСпецМаш»
ИП Салтыков

ХлебСпецМаш

Генеральный директор — Салтыков Евгений Петрович

650024, г. Кемерово, ул.Базовая, 1
Т. +7 (903) 908-39-14
Ф. +7 (3842) 28-65-20
e-mail: e.saltykova@bk.ru
www.hlebspecmash.ru

ИП Салтыков Е.П. (ПКФ «ХлебСпецМаш») работает на рынке хлебопекарного оборудования более 50 лет. За это время поставили Тестоделители Кузбасс во все уголки нашей страны, а также за рубеж: Монголия, Казахстан, Белоруссия, Израиль, Украина, Латвия, Польша, Литва.

Список оборудования:

- Тестоделитель шнековый Кузбасс 68-2М
- Укладчик-делитель ШЗЗ-ХДЗ-У
- Дежепрокидыватель ДП-2М для любых деж
- Округлитель ленточный ОЛ-2М с мукопосыпателем
- Просеиватель вертикальный типа «Пионер»
- Линия автоматическая и полуавтоматическая для выпечки хлеба
- Конвейер ленточный
- Установка климатическая



Чувашторгтехника

Генеральный директор — Хайрутдинов Наиль Гаяздинович

428020, г. Чебоксары, Базовый проезд, 28
Т. +7 (8352) 56-06-85
Ф. +7 (8352) 24-03-12
e-mail: market@abat.ru
www.abat.ru

Крупнейший российский производитель оборудования для общественного питания — пароконвектоматов, конвекционных печей, пищеварочных котлов, тестомесильных машин.

Список оборудования:

- Пароконвектоматы
- Конвекционные печи
- Тестомесы
- Шкафы расстоечные





Шебекинский машиностроительный завод

Председатель совета директоров —
Минькин Виталий Александрович

309291, Белгородская область, г. Шебекино,
ул. Октябрьская, 11
Т. +7 (47248) 2-56-70
Ф. +7 (47248) 2-53-70
e-mail: 25670@shemz.ru
www.shemz.ru

АО «Шебекинский машиностроительный завод» — ведущий производитель оборудования для хлебопекарной, кондитерской, сахарной, консервной промышленности и малой энергетики: хлебопекарные и кондитерские печи, тестомесильные машины, кулеры для охлаждения готовой продукции, сушилки для сушки овощей, фруктов, ножи для получения стружки из свекловичных корней, котлы и котельные установки, оборудование для минипекарен.

Список оборудования:

- Печи хлебопекарные (туннельного и тупикового типов)
- Шкафы окончательной расстойки
- Расстойно-печные агрегаты
- Машины тестомесильные
- Системы охлаждения готовой продукции
- Линии для производства бараночных изделий
- Вспомогательное оборудование для хлебопекарной промышленности



ЭЙРКУЛ

Генеральный директор — Абашкин Игорь Дмитриевич

191123, Санкт-Петербург, ул. Шпалерная, 32, литер А., офис 6Н
Т. +7 (812) 327-38-21, 579-98-65
Ф. +7 (812) 327-33-45
e-mail: info@aircool.ru
www.aircool.ru

ООО «ЭЙРКУЛ», российский производитель промышленного и климатического оборудования, с 1994 года изготавливает серийные и индивидуальные холодильные машины и агрегаты, осуществляет оптовую продажу компонентов холодильных схем, монтаж, пуско-наладку, сервис оборудования.

Список оборудования:

- Установки для охлаждения жидкостей
- Низко и среднетемпературные холодильные агрегаты
- Холодильные и морозильные камеры
- Чиллеры для промышленного кондиционирования воздуха





ЭЛИНОКС

Генеральный директор — Хайрутдинов Наиль Гаяздинович

428020, г. Чебоксары, Базовый проезд, 17
Т. +7 (8352) 56-06-85
Ф. +7 (8352) 22-62-76
e-mail: market@abat.ru
www.abat.ru

Крупнейший российский производитель оборудования для общественного питания — линий раздачи, пароконвектоматов, конвекционных печей, расстоечных шкафов, вытяжных зонтов, печей для пиццы, ротационных пекарских шкафов, газовых плит и шкафов, тепловых линий, холодильного и нейтрального оборудования.

Список оборудования:

- Конвекционные печи
- Шкафы расстоечные
- Ротационные пекарские шкафы
- Печи для пиццы
- Пароконвектоматы
- Нейтральное оборудование



Кондитерхаус

440071, г. Пенза, ул. Ладожская, 35-1
Т. +7 (960) 324-97-28
e-mail: zavod@konditerhouse.ru
www.konditerhouse.ru

РИНО

142105, Московская обл., г. Подольск, ул. Б. Серпуховская, 41
Т. +7 (4967) 68-13-71 (72), 996-83-49
e-mail: mrk@reno.ru,
www.reno.ru

Новосибирский экспериментальный механический завод

630088, г. Новосибирск, ул. Петухова, 69, к. 1
Т. +7 (383) 315-02-99, 315-03-99, 315-06-99
e-mail: nemz1@elektro.ru
www.nmz-hleb.ru

Технопул-Р

143916, Московская обл., г. Балашиха, 7-я Верхняя линия, 13
Т. +7 (495) 223-44-02
e-mail: general@tecnopol-rus.ru
www.tecnopol-rus.ru

ПКП Бак

347927, Ростовская обл., г. Таганрог, Поляковское ш., 26
Т. +7 (8634) 398-500, 311-832
e-mail: poisk240@yandex.ru
www.bak-pkp.ru

Эртильский литейно-механический завод

397030, Воронежская обл., г. Эртиль, ул. Труда, 1а
Т. +7 (47345) 2-25-41
e-mail: voshina.valentina@yandex.ru
www.elmz.ru

Пром Эксперт

656002, г. Барнаул, ул. Кулагина, 28, офис 335
Т. +7 (385) 250-15-76
e-mail: prom-expert@inbox.ru
www.promexpert.com.ru

Промтехконвейер

143916, Московская обл., г. Балашиха, 7-я Верхняя линия, 13
Т. +7 (495) 223-44-02
e-mail: Mirital2000@yandex.ru
www.ptconveyer.ru

Простор-К

109052, г. Москва, Автомобильный проезд, 10, стр. 1
Т. +7 (915) 206-08-66
e-mail: director@prostor-k.ru
www.prostor-k.ru

Оборудование для макаронной промышленности

Раздел № 4

Каталога российских производителей
машин и оборудования
для пищевой и перерабатывающей промышленности

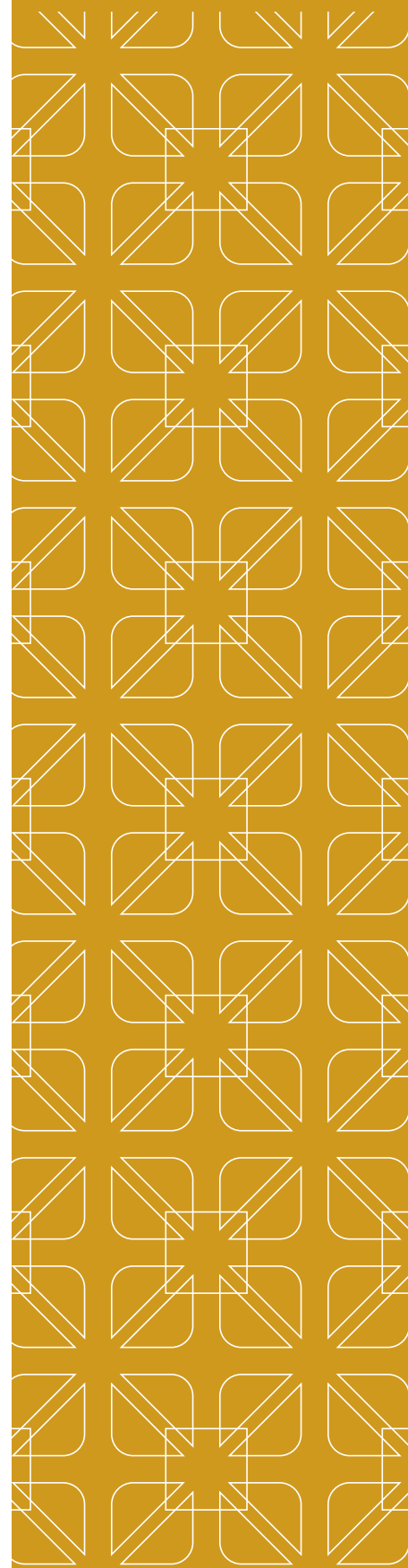

Список производителей

ВКП Сигнал-пак

ЕТС

ЛИПСИЯ

НОТИС

НПФ «ТЕКО

НТК КОНТУР

Пензмаш

Продсельмаш

Русская Трапеза

СиСорт

СОМЗ

Формат



ВКП Сигнал-пак

Генеральный директор — Манихин Сергей Михайлович

620134, Россия, г. Екатеринбург, ул. Дружининская, 5
 Т. +7 (343) 304-60-40
 Ф. +7 (343) 304-60-40
 e-mail: post@signal-pack.com
 www.signal-pack.com

Компания ООО «ВКП Сигнал-пак» основана в 1991 году. Компания занимается разработкой, изготовлением и установкой упаковочного и технологического оборудования для пищевой промышленности.

Список оборудования:

- Автомат упаковочный 1110 М5 СП20-1
- Автомат упаковочный 1110 М4 СП14-2
- Автомат упаковочный АФБ60-3
- Автомат упаковочный АФК35
- Бункера хранения макаронных изделий БПХ13
- Транспортер ТЗ
- Транспортер ТЛ
- Вибропросеиватель ВП900
- Автомат упаковочный для спагетти 1110 М5000L В5
- Автомат упаковочный для спагетти 1120АФС40



ETC

Директор — Шипулин Владимир Данилович

656008, Алтайский край, г. Барнаул,
 ул. Интернациональная, 304
 Т. +7 (3852) 38-35-86
 Ф. +7 (3852) 22-36-82
 e-mail: info@ets-sptk.ru
 www.ets-sptk.ru

Компания «Европейские транспортные системы» («ETC») с 2001 года производит безосевые спиральные транспортеры для транспортирования различных сыпучих материалов (от мелкодисперсных до дробленых горных пород). Производственные площадки «ETC» размещены в Барнауле и Краснодаре.

Список оборудования:

- Безосевые спиральные транспортеры
- Питатели

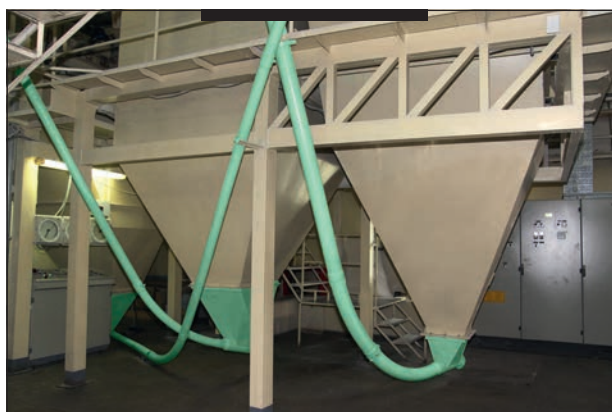



ЛИПСИЯ

Управляющий директор — Дзюба Александр Владимирович

197342, Санкт-Петербург, а/я 15
Т. +7 (812) 777-72-17
Ф. +7 (812) 777-72-17
e-mail: info@lipsia.ru
www.lipsia.ru

Технологии мясопереработки, птицепереработки, хлебопечения, конвейерные системы и автоматизация, холодильное оборудование, системы шоковой заморозки.

Список оборудования:

- Конвейеры: цепные, прямые, поворотные, Z-образные, виброконвейеры
- Спиральные: шокфризеры, кулеры, транспортёры
- Боксфризеры (картонфризеры)
- Контактные подмораживатели
- Устройства сведения/разделения потоков
- Рольганги: приводные, гравитационные
- Подъёмники: вертикальные двухцепные и четырёхцепные, лифтовые колонны
- Холодильное оборудование



НОТИС

Директор — Шпомер Виктор Филиппович

633004, Новосибирская область, г. Бердск,
ул. Промышленная, 8
Т. +7 (383) 292-60-06
Ф. +7 (38341) 5-32-24
e-mail: market@notis.ru
www.notis.ru

Нотис — российская компания, основанная в 1992 году в городе Бердске, Новосибирской области. В качестве профилирующего направления деятельности было выбрано производство фасовочно-упаковочного и пищевого оборудования.

Список оборудования:

- Дозировочно-упаковочный автомат для фасовки сыпучих продуктов от 20 до 3000 грамм в формируемые пакеты из рулона полипропиленовой пленки
- Дозировочно-упаковочный автомат для фасовки сыпучих продуктов в формируемые пакеты, дозы отмеряет весовой комбинационный дозатор (мультиголова)





НПФ «ТЕКО»

Генеральный директор — Погорелко Владимир Викторович

456318, Челябинская область, г. Миасс-18, а/я 1048
Т. +7 (3513) 538-440, 544-656
e-mail: mail@teko-makiz.ru
www.teko-makiz.ru, www.tekopasta.ru

Производитель фасовочного, упаковочного оборудования для сыпучих, кусковых и пылящих продуктов, а также макаронных линий. На рынке с 1990 года. Оборудование выпускается под торговым знаком «МАКИЗ».

Список оборудования:

- Мукопросеиватели
- Макароны пресса
- Сушилки
- Вспомогательное оборудование: бункера, транспортеры

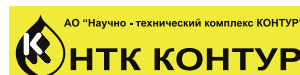

НТК КОНТУР

Генеральный директор — Шевяков Игорь Алексеевич

199178, г. Санкт-Петербург, а/я 253
Т. +7 (812) 612-28-00
Ф. +7 (812) 612-28-00
e-mail: mail@ntk-kontur.ru
www.ntk-kontur.ru

Работает с 1988 г. Признанный лидер в области технологий дозирования и учёта жидких и сыпучих компонентов. Впервые создана технология комплексного дозирования и учёта жидких и сыпучих компонентов. Оборудование для розлива жидкостей, оборудование для рыбоперерабатывающих предприятий, мойка тары.

Список оборудования:

- Дозаторы сыпучих компонентов
- Станции дозирования жидких компонентов
- Установки приготовления технологических полуфабрикатов (тузлук, опара, заварка и прочее)
- Дозаторы воды и жидких компонентов
- Комплексы рецептурного дозирования жидких и сыпучих компонентов в едином рецепте
- Распределённые системы управления технологическими процессами
- Системы хранения жидких и сыпучих компонентов (силосы, бункеры, танки и пр. резервуары)
- Системы внутрипроизводственного технологического транспорта (пневмотранспорт, гибкие шнеки, транспорт жидких компонентов)





Пензмаш

Генеральный директор — Мкртчян Славик Рубенович

440052, г. Пенза, ул. Баумана, 30
Т. +7 (8412) 36-97-71, +7 (8412) 36-95-26
Ф. +7 (8412) 32-36-84
e-mail: penzmash@yandex.ru
www.penzmash.ru

ПАО «Пензмаш» специализируется на выпуске оборудования для уборки и переработки сельхозпродукции, оборудования для пищевой промышленности и широкой гаммы потребительских товаров. На предприятии постоянно выполняются работы по разработке и освоению производства новых изделий, по улучшению конструкции выпускаемой продукции, по совершенствованию технологии изготовления.

Список оборудования:

- Пресс макаронных изделий двухбункерный ПМИ02
- Шкаф сушильный ШС-1



Продсельмаш

Генеральный директор — Логвиненко Станислав Иванович

630032, г. Новосибирск, ул. Станционная, 2а
Т. +7 (383) 240-90-06
Ф. +7 (383) 240-90-06
e-mail: prodselmash@yandex.ru
www.prodselmash.ru

Машиностроительное предприятие с конструкторским бюро. Разработаны сотни машин разнообразного назначения. Направления: линии для производства сухих строительных смесей, пищевое и перерабатывающее оборудование, экструзионное, мукомольно-крупяное, химическое и т.д. Потребители Россия, страны СНГ.

Список оборудования:

- Растариватель УРМ
- Растариватель ПКП-446
- Транспортёр ТВ-4
- Транспортёр МПШ-2
- Транспортёр ТЛ-4





Русская Трапеза

Директор — Фролов Михаил Витальевич

199178, Санкт-Петербург, В.О., Малый пр., 57, корп. 3
 Т. +7 (812) 303-92-20
 Ф. +7 (812) 303-92-20
 e-mail: info@r-t.ru
 www.r-t.ru

«Русская Трапеза» работает с 1994 года, имеет крупнейший в России и Восточной Европе завод по производству пищевого оборудования.

Список оборудования:

- Полуавтомат макаронный РТ-ОМ-ПМ-21
- Шкаф сушильный РТ-ОМ-ШС



СиСорт

Директор — Савинков Максим Владимирович

656023, г. Барнаул, а/я 336
 Т. +7 (800) 234-56-37, +7 (3852) 345-637
 Ф. +7 (3852) 345-637
 e-mail: info@csort.ru
 www.csort.ru

ООО «СиСорт» — российский лидер по производству фотосепараторов (оборудования для сортировки сыпучих продуктов по цвету, размеру и другим визуальным признакам). Также компания производит норрии и z транспортеры собственной разработки.

Компания аккредитована в Росагролизинге.

Список оборудования:

- Фотосепаратор Оптима
- Фотосепаратор Оптима
- Фотосепаратор Зоркий
- Фотосепаратор СмартСорт
- Фотосепаратор Горизонт
- Оцинкованный зерновой элеватор типа CSE
- Оцинкованный зерновой элеватор типа CSE сдвоенный
- Конвейер цепной CSZE





COMZ

И.о. исполнительного директора —
Солодков Сергей Александрович

309514, Белгородская обл., г. Старый Оскол,
ул. Октябрьская, 20
Т. +7 (4725) 37-86-00
Ф. +7 (4725) 37-86-03
e-mail: priem@slavjanka.ru, Yuliya.Shcherban@slavjanka.ru
www.somz.ru, www.slavjanka.ru

ООО «СОМЗ» состоит из полностью обновленных и высоко-технологичных производств, на которых изготавливаются насосное оборудование, конвейерное оборудование, модульная лента, оборудование для пищевой промышленности, линии и комплексы для производства кондитерских изделий.

Список оборудования:

- Дежеопрокидыватель ДАОЗ
- Модульные ленты
- Транспортёр подачи теста ТПТ-1



Формат

656038, г. Барнаул, пр-т Ленина, 46
Т. +7 (913) 218-62-41
e-mail: kondrov53@yandex.ru

Оборудование для кондитерской промышленности

Раздел № 5

Каталога российских производителей
машин и оборудования
для пищевой и перерабатывающей промышленности

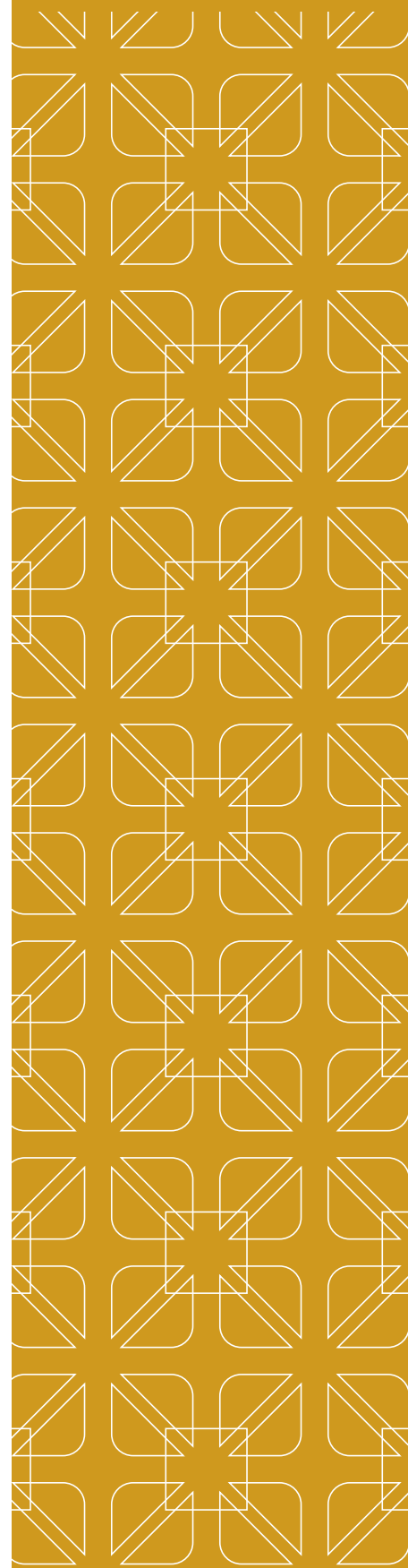

Список производителей

АГРОПРОМХОЛОД	Прибор-Сервис
Акмалько Инжиниринг	Продсельмаш
ВИРОМ Технолоджи ЛТД	Пром Эксперт
ВКП Сигнал-пак	Протемол
Дагпродмаш	ПФ СВ Крафт
Завод Агрегат	РИНО
Завод емкостного и пищевого оборудования «Гранд»	СиСорт
ЗММ	СОМЗ
КОЛАКС	Станкомаш
Кропоткинский завод МиССП	Стеклопак
ЛИПСИЯ	ТАУРАС-ФЕНИКС
Машиностроительный завод «СЭМЗ»	ТЕХНОМИР
НОТИС	Технопул-Р
НПО Агромаш	Торгмаш
НПО ГИГАМАШ	ФРОСТО
НПО Элевар	Цвет
НПП фирма «Восход»	Чувашторгтехника
НТК КОНТУР	Шебекинский машиностроительный завод
Пищемаш	Шоколенд
ПКП Бак	ЭЛИНОКС
Поликон	



АГРОПРОМХОЛОД

Генеральный директор — Лисицын Сергей Владимирович

141112, Московская область, г. Щелково, а/я 1845
Т. +7 (496) 255-78-78, +7 (496) 255-78-77
e-mail: agro-mo@mail.ru
www.agropromholod.ru

Инжиниринг и оборудование для пищевой промышленности.

Список оборудования:

- Термомасляные печи
- Спиральные транспортеры
- Расстоечные камеры
- Системы охлаждения хлеба и хлебобулочных изделий



ВКП Сигнал-пак

Генеральный директор — Манихин Сергей Михайлович

620134, Россия, г. Екатеринбург, ул. Дружининская, 5
Т. +7 (343) 304-60-40
Ф. +7 (343) 304-60-40
e-mail: post@signal-pack.com
www.signal-pack.com

Компания ООО «ВКП Сигнал-пак» основана в 1991 году. Компания занимается разработкой, изготовлением и установкой упаковочного и технологического оборудования для пищевой промышленности.

Список оборудования:

- Автомат упаковочный 1110 М301 СП16-1S
- Автомат упаковочный 1110 М3А СП14-2
- Автомат упаковочный 1110 М4 СП20-2
- Автомат упаковочный АФК35





Дагпродмаш

Генеральный директор — Алиев Седредин Гасретович

367007, г. Махачкала, Территория Холодильника
Т. +7 (8722) 68-14-50, +7 (8722) 67-38-92
e-mail: dagprod mash@mail.ru
www.dagprod mash.ru

Завод «Дагпродмаш» производит оборудование для пищевой кондитерской и овощеконсервной промышленности, котлы варочные, вакуум-аппараты, емкостное оборудование, нестандартизированное оборудование, фильтры для очистки воды.

Список оборудования:

- Котел варочный медный Д9-41-2А
- Котел варочный медный 28-2А (с мешалкой)
- Котел варочный опрокидывающийся марки МЗ -2С -244а
- Котел варочный опрокидывающийся марки МЗ-2С-244б
- Котел кремоварочный со скребковой мешалкой



Завод Агрегат

Генеральный директор — Алехин Виктор Викторович

Россия, 394038, г. Воронеж, ул. Богачева, 3 «Б»
Т. +7 (473) 278-73-10, +7 (473) 204-53-01
Ф. +7 (473) 225-83-74
e-mail: agregat60@yandex.ru
www.agregat-cutter.ru

ООО «Завод Агрегат» — стабильная развивающаяся компания. С 1987 года осуществляем серийное производство мясоперерабатывающего оборудования для агропромышленного комплекса. Завод производит: вакуумные куттера, волчки, мясомассажеры, фаршемешалки, станки заточные. Оказывает услуги по ремонту и предлагает оригинальные запчасти от производителя.

Список оборудования:

- Куттеры открытые объем чаши 125, 200 литров
- Вакуумные куттеры, объемом чаши 125, 200, 300 и 500 литров
- Волчки мясорубки
- Фаршемешалки
- Станки заточные для куттерных ножей
- Станки заточные для режущего инструмента для волчков





Завод емкостного и пищевого оборудования «Гранд»

Директор — Калюжный Анатолий Васильевич

249037, Калужская обл., г. Обнинск, Киевское шоссе, 110 км
Т. +7 (484) 399-07-08, +7 (484) 399-07-38
Ф. +7 (484) 399-73-08
e-mail: grandzavod@mail.ru
www.grandzavod.ru

Производство емкостей и оборудования из нержавеющей стали.

Список оборудования:

- Роторно-пленочный испаритель
- Накопительные баки, емкости нержавеющей стали, смесители готовой продукции
- Жиротопка
- Сироповарочный котел
- Вакуумная емкость
- Сушилка вакуумная
- Диссольтер
- Смеситель сыпучих продуктов
- Смеситель Y-образный
- Смеситель пьяная бочка
- Транспортёр шнековый



ЗММ

Управляющий-индивидуальный предприниматель — Дружинин Иван Владимирович

160000, г. Вологда, а/я 39
Т. +7 (8172) 21-85-48
Ф. +7 (8172) 21-86-49
e-mail: zakaz@emkostvologda.ru
www.emkostvologda.ru

«Завод молочных машин» производит емкостное оборудование для хранения, охлаждения и переработки молока, емкостное оборудование для ликероводочной промышленности, оборудование для производства творога, сыродельное оборудование, кондитерское оборудование, СIP-мойки.

Компания оказывает услуги по модернизации действующих молочных производств с учетом современных тенденций, проектированию и созданию новых производств «под ключ», автоматизации процессов любой степени сложности, а также проводит квалифицированные монтажные и пуско-наладочные работы.

Список оборудования:

- Жиротопки
- Маслотопки
- Столы температурные
- Сборники темперирующие
- Реакторы варочные
- Котлы варочные
- Вакуум-аппараты





КОЛАКС

Генеральный директор — Фетисов Сергей Владимирович

109316, г. Москва, Волгоградский проспект, 47
Т. +7 (800) 350-18-19, +7 (499) 350-18-19
Ф. +7 (499) 350-18-19
e-mail: info@colaxm.ru
www.colaxm.ru

КОЛАКС разрабатывает и производит пищевое оборудование с 1991 года. Предлагаем комплекты оборудования и готовые заводы для переработки молока, мяса, рыбы, овощей, фруктов и выпечки хлеба. Поставка «под ключ», обучение персонала, круглосуточный сервис, постгарантийное обслуживание.

Список оборудования:

- Модульная пекарня КОЛАКС для выпечки до 5 000 кг хлебобулочных изделий с торговым помещением
- Модульная пекарня КОЛАКС для выпечки до 5 000 кг хлебобулочных изделий
- Комплект хлебопекарного оборудования для выпечки до 5 000 кг хлебобулочных изделий



Кропоткинский завод МиССП

Управляющий директор — Шигаев Николай Геннадьевич

352387, Краснодарский край, Кавказский район, г. Кропоткин, ул. Промышленная, 7 / Проезд 3 Промышленный, 2
Т. +7 (86138) 6-11-14
Ф. +7 (86138) 7-92-99
e-mail: giz@missp.ru, missp@mail.ru
www.missp.ru

Кропоткинский завод МиССП выполняет комплексную поставку технологического оборудования для автоматических линий розлива и упаковки продуктов в ПЭТ, линии оснащаются пневматикой и электроникой ведущих производителей.

Список оборудования:

- Линия охлаждения кондитерских изделий типа ТХ





ЛИПСИЯ

Управляющий директор — Дзюба Александр Владимирович

197342, Санкт-Петербург, а/я 15
Т. +7 (812) 777-72-17
Ф. +7 (812) 777-72-17
e-mail: info@lipsia.ru
www.lipsia.ru

Технологии мясопереработки, птицепереработки, хлебопечения, конвейерные системы и автоматизация, холодильное оборудование, системы шоковой заморозки.

Список оборудования:

- Конвейеры: цепные, прямые, поворотные, Z-образные, виброконвейеры
- Спиральные: шокфризеры, кулеры, транспортёры
- Боксфризеры (картонфризеры)
- Контактные подмораживатели
- Устройства сведения/разделения потоков
- Рольганги: приводные, гравитационные
- Подъёмники: вертикальные двухцепные и четырёхцепные, лифтовые колонны
- Холодильное оборудование



Машиностроительный завод «СЭМЗ»

Генеральный директор — Писаревский Константин Маркович

620134, г. Екатеринбург, ул. Ангарская, 83-А
Т. +7 (343) 37-37-137, 37-37-111
Ф. +7 (343) 37-37-107
e-mail: semz-ek@mail.ru, semz_irina@mail.ru
www.semz-ural.ru

Компания является производителем хлебопекарного и кондитерского оборудования.

Список оборудования:

- Системы транспортировки и дозирования муки
- Мукопросеиватели
- Дозаторы муки и жидких компонентов
- Тестоделители
- Оборудование для производства печенья и пряников
- Оборудование для производства сухарей
- Хлебрезательные машины
- Расстоечные шкафы и печи





НОТИС

Директор — Шпомер Виктор Филиппович

633004, Новосибирская область, г. Бердск,
ул. Промышленная, 8
Т. +7 (383) 292-60-06
Ф. +7 (38341) 5-32-24
e-mail: market@notis.ru
www.notis.ru

Нотис — российская компания, основанная в 1992 году в городе Бердске, Новосибирской области. В качестве профилирующего направления деятельности было выбрано производство фасовочно-упаковочного и пищевого оборудования.

Список оборудования:

- Полуавтомат для упаковки в термосвариваемые пленки штучных изделий
- Машина для упаковки в термосвариваемые пленки штучных изделий
- Дозировочно-упаковочный автомат для фасовки крупнокусковых продуктов в полипропиленовые пленки



ГИГАМАШ

НПО ГИГАМАШ

Генеральный директор — Раскатова Нина Юрьевна

140153, Московская область, Раменский р-н,
пос. Опытное поле, помещение I
Т. +7 (495) 722-47-48, +7 (903) 722-47-48
e-mail: gigamash13@bk.ru
www.gigamash.ru

ООО «НПО ГИГАМАШ» — Завод-изготовитель специализированного технологического оборудования, услуг автоматизации и диспетчеризации для пищевой промышленности. Производим оборудование для переработки молока, оборудование для молочной фермы, оборудование для кондитерского производства и других отраслей пищевой промышленности.

Список оборудования:

- Емкости технологические, ЕТ
- Ванны плавления жира, ВПЖ
- Пульты управления
- Узлы восстановления сухих компонентов
- Аппараты теплообменные пластинчатые, АТП
- Аппараты теплообменные трубчатые, АТТ
- Установки мойки трубопроводов и оборудования УМТО
- Пастеризационно-охладительные установки, ПОУ





НПП фирма «Восход»

Директор — Ильязов Григорий Христофорович

410012, г. Саратов, ул. Сакко и Ванцетти, 14
Т. +7 (8452) 39-1001 (многоканальный)
Ф. +7 (8452) 39-1001
e-mail: office@voskhod-saratov.ru
www.voskhod-saratov.ru

ЗАО НПП фирма «Восход» является лидером в производстве оборудования для хлебопечения и кондитерской промышленности в России и странах СНГ. Освоен серийный выпуск более 270 единиц оборудования для хлебопечения и кондитерских производств. Ежегодно разрабатываются, осваиваются в производстве и предлагаются на рынок до 4–5 новых изделий.

Список оборудования:

- Просеиватели муки
- Машины тестомесильные
- Миксеры планетарные
- Тестораскаточные машины
- Машины для слоеного теста
- Машины тестоотсадочные
- Печи хлебопекарные ярусные
- Печи конвекционные
- Печи ротационные



Линейка конвекционных печей "Фотон"



НТК КОНТУР

Генеральный директор — Шевяков Игорь Алексеевич

199178, г. Санкт-Петербург, а/я 253
Т. +7 (812) 612-28-00
Ф. +7 (812) 612-28-00
e-mail: mail@ntk-kontur.ru
www.ntk-kontur.ru

Работает с 1988 г. Признанный лидер в области технологий дозирования и учёта жидких и сыпучих компонентов. Впервые создана технология комплексного дозирования и учёта жидких и сыпучих компонентов. Оборудование для розлива жидкостей, оборудование для рыбоперерабатывающих предприятий, мойка тары.

Список оборудования:

- Дозаторы сыпучих компонентов
- Станции дозирования жидких компонентов (многоканальные)
- Установки приготовления технологических полуфабрикатов (тузлук, опара, заварка и прочее)
- Дозаторы воды и жидких компонентов
- Комплексы рецептурного дозирования жидких и сыпучих компонентов в едином рецепте
- Распределённые системы управления технологическими процессами
- Системы хранения жидких и сыпучих компонентов (силосы, бункеры, танки и пр. резервуары)
- Системы внутрипроизводственного технологического транспорта (пневмотранспорт, гибкие шнеки, транспорт жидких компонентов)





Поликон

Генеральный директор — Черемных Евгений Александрович

644009, г. Омск, ул. Лермонтова, 194
 Т. +7 (3812) 36-74-02
 Ф. +7 (3812) 36-74-02
 e-mail: info@policon-rt.ru
 www.policon-rt.ru

Компания «Поликон» осуществляет инжиниринг полного цикла. Проектирует и изготавливает оборудование для всех видов промышленности и производит аналоги дорогостоящего импортного оборудования. Осуществляет модернизацию производств, изготавливает и ремонтирует запасные части, выполняет пуско-наладочные работы и обслуживание оборудования. За 20 лет работы мы прочно закрепили свои позиции на рынке импортозамещения.

Список оборудования:

- Температурирующие ёмкости
- Вибросито для просеивания муки и крахмала
- Плавильные машины
- Внутрицеховой инвентарь (столы, стеллажи, шкафы)



Прибор-Сервис

Директор — Кавелашвили Илья Владимирович

427622, Удмуртская республика, г. Глазов, ул. Белова, 7
 Т. +7 (34141) 9-65-31
 Ф. +7 (34141) 9-65-31
 e-mail: glazov@pribor-serv.ru
 www.pribor-serv.ru

ООО «Прибор-Сервис» — предприятие, входящее в структуру ГК «Росатом». Мы располагаем современным Инжиниринговым центром, имеем в распоряжении промышленные площадки в г. Глазов (7 000 кв²) и г. Владимир (6 000 кв²). Станочный парк — более 200 единиц оборудования.

Список оборудования:

- Автомат мод. АЗК-1 для заделки карамели с заделкой торцов «вперекрутку»
- Автомат мод. АЗК-2 для заделки глазированных и неглазированных конфет с заделкой торцов «вперекрутку»
- Автомат мод. АЗК-3 для заделки карамели с заделкой торцов «в носок»
- Автомат мод. АЗК-3М для заделки конфет типа «Коровка» с заделкой торцов «в носок»
- Автомат мод. АЗК-4 для заделки глазированных и неглазированных конфет с твердым корпусом во флатовую этикетку с заделкой торцов «в носок»
- Устройство загрузочное мод. УЗ-2 для подачи конфет в автомат заделки

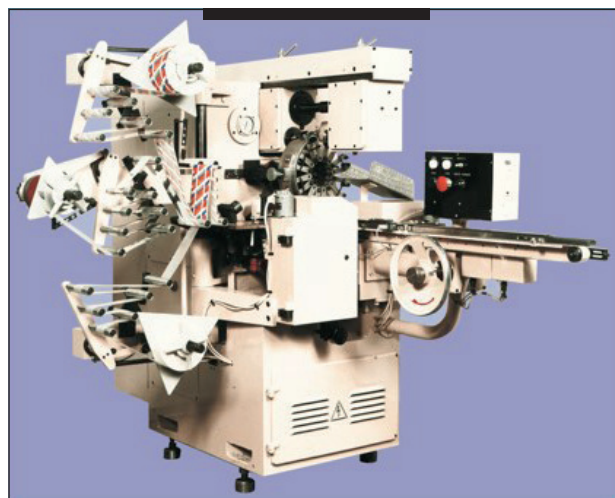



Продсельмаш

Генеральный директор — Логвиненко Станислав Иванович

630032, г. Новосибирск, ул. Станционная, 2а
Т. +7 (383) 240-90-06
Ф. +7 (383) 240-90-06
e-mail: prodselmash@yandex.ru
www.prodselmash.ru

Машиностроительное предприятие с конструкторским бюро. Разработаны сотни машин разнообразного назначения. Направления: линии для производства сухих строительных смесей, пищевое и перерабатывающее оборудование, экструзионное, мукомольно-крупяное, химическое и т.д. Потребители Россия, страны СНГ.

Список оборудования:

- Линия производства шоколадных конфет
- Установка нанесения покрытий ГМ-2
- Установка нанесения покрытий УОК
- Установка нанесения покрытий ДБ-2
- Установка нанесения покрытий ДБ-3
- Смеситель ЗТФ-07
- Смеситель МТ-200 (жиротопка)
- Аппарат сушильный АСУ-1.4
- Измельчитель МД-25 (валки)



Протемол

Директор — Молчанов Максим Викторович

160014, г. Вологда, ул. Саммера, 47-А
Т. +7 (8172) 28-04-30, (8172) 28-04-31, (8172) 28-04-32
Ф. +7 (8172) 28-04-30
e-mail: sales@protamol.ru, plan@protamol.ru
www.protex.ru

ООО «ПРОТЕМОЛ» — стабильно и динамично развивающаяся производственно-коммерческая компания, ориентированная на обеспечение предприятий пищевой промышленности технологическим оборудованием и инженеринговыми решениями. Работа с Заказчиками осуществляется по полному циклу, начиная от задумки, технологического проектирования, вплоть до монтажа и запуска в эксплуатацию, технологической поддержки и сервиса, комплексной автоматизации. Предприятие обеспечивает не только молокоперерабатывающую отрасль, но и кондитерскую промышленность.

Список оборудования:

- Емкости для темперирования кондитерских масс
- Котлы варочные
- Вакуум аппараты
- Реакторы варочные





СиСорт

Директор — Савинков Максим Владимирович

656023, г. Барнаул, а/я 336
Т. +7 (800) 234-56-37, +7 (3852) 345-637
Ф. +7 (3852) 345-637
e-mail: info@csort.ru
www.csort.ru

ООО «СиСорт» — российский лидер по производству фотосепараторов (оборудования для сортировки сыпучих продуктов по цвету, размеру и другим визуальным признакам). Также компания производит нории и z транспортеры собственной разработки.

Компания аккредитована в Росагролизинге.

Список оборудования:

- Фотосепаратор Оптима
- Фотосепаратор Optima
- Фотосепаратор Зоркий
- Фотосепаратор SmartСорт
- Фотосепаратор Горизонт
- Оцинкованный зерновой элеватор типа CSE
- Оцинкованный зерновой элеватор типа CSE сдвоенный
- Конвейер цепной CSZE



СОМЗ

И.о. исполнительного директора —
Солодков Сергей Александрович

309514, Белгородская обл., г. Старый Оскол,
ул. Октябрьская, 20
Т. +7 (4725) 37-86-00
Ф. +7 (4725) 37-86-03
e-mail: priem@slavjanka.ru, Yuliya.Shcherban@slavjanka.ru
www.somz.ru, www.slavjanka.ru

ООО «СОМЗ» состоит из полностью обновленных и высокотехнологичных производств, на которых изготавливаются насосное оборудование, конвейерное оборудование, модульная лента, оборудование для пищевой промышленности, линии и комплексы для производства кондитерских изделий.

Список оборудования:

- Барабан сушки мармелада БСМ
- Дежеопркидыватель ДАОЗ
- Конвейер транспортировки какао-кейка КТК-1
- Насос шиберный НШ
- Конвейеры
- Транспортеры
- Шнек для охлаждения какао-кейка ШНО1
- Тоннель охлаждения карамели ТТО
- Турбомиксер ТРМ-1
- Эмульсатор для изготовления теста ЭМ-2
- Установка резки ореха УР1
- Швырковая мельница помола ореха ШМП





Стеклопак

Директор — Антохин Илья Александрович

302030, г. Орел, ул. Московская, 69, помещение 1
Т. +7 (4862) 55-25-40
Ф. +7 (4862) 55-25-54
e-mail: info@steklopack.ru
www.steklopack.ru

Проектирование и производство оборудования профессиональной серии: машины мелкогрупповой упаковки в термоусадочную пленку, комплексы крупногабаритной упаковки на европоддоны, депаллетайзеры, конвейерное оборудование, в том числе элеваторы, локаторы.

Список оборудования:

- Упаковочное оборудование
- Конвейерное оборудование



TAURAS-FENIX
MACHINERY WORKS

ТАУРАС-ФЕНИКС

Генеральный директор — Данилина Светлана Евгеньевна

197374, Россия, Санкт-Петербург, Торфяная Дорога, 9
Т. +7 (812) 494-88-08, +7 (812) 329-49-10
e-mail: tplant@taurasfenix.com
www.taurusfenix.com

Машиностроительный завод TAURAS-FENIX. История компании насчитывает 30 лет и сегодня ТАУРАС-ФЕНИКС — крупнейший в России, Балтии и СНГ производитель фасовочно-упаковочного оборудования. Завод «ТАУРАС-ФЕНИКС» располагает современным производственным комплексом (общей площадью более 25 тыс. кв. м.), который включает проектно-конструкторское бюро, машиностроительный завод и объекты инфраструктуры.

Список оборудования:

- Упаковочные автоматы ПИТПАК
- Экструдер
- Установка холодильная трехсекционная
- Глазировочная машина





ТЕХНОМИР

Генеральный директор — Мартыненко Ольга Юрьевна

197374, г. Санкт-Петербург, ул. Савушкина, 83, корп. 3,
БЦ «Антарес»
Т. +7 (812) 346-56-66
Ф. +7 (812) 318-02-68
e-mail: info@tehnomir.biz
www.tehnomir.biz

Разработка технологического оборудования и холодильных систем для предприятий пищевой и перерабатывающей промышленности. Проектирование, изготовление и монтаж нестандартного оборудования. Работаем с энергоэффективными природными хладагентами NH₃, CO₂ и с опасными производственными объектами (ОПО).

Список оборудования:

- Конвейеры ленточные
- Конвейеры пластинчатые
- Конвейеры вибрационные
- Конвейеры роликовые
- Конвейеры прочие
- Аппараты скороморозильные
- Шкафы морозильные
- Шкафы холодильные
- Камеры холодильные сборные
- Камеры интенсивного охлаждения и душирования
- Аппараты шоковой заморозки
- Линии охлаждения и заморозки



Торгмаш

Генеральный директор — Егорова Валентина Викторовна

214031, г. Смоленск, ул. Смольянинова, 5
Т. +7 (4812) 55-55-50, 55-50-87, 55-50-62
Ф. +7 (4812) 55-50-62, 55-67-57
e-mail: torgmash-egorova@yandex.ru, oao-torgmash@yandex.ru
www.torgmash.com

Открытое акционерное общество «Торгмаш» относится к разряду старейших и уважаемых предприятий г. Смоленска. На протяжении 65 лет завод занимается выпуском оборудования для общественного питания, хлебопекарной и кондитерской промышленности. Предприятие неоднократно отмечено дипломами и наградами международных, российских и региональных выставок.

Список оборудования:

- Печь кондитерская ротационная ПКЭ-9
- Шкаф расстойный ШТР-18
- Тележки стеллажные
- Листы кондитерские
- Машина тестоделительная ТД-30

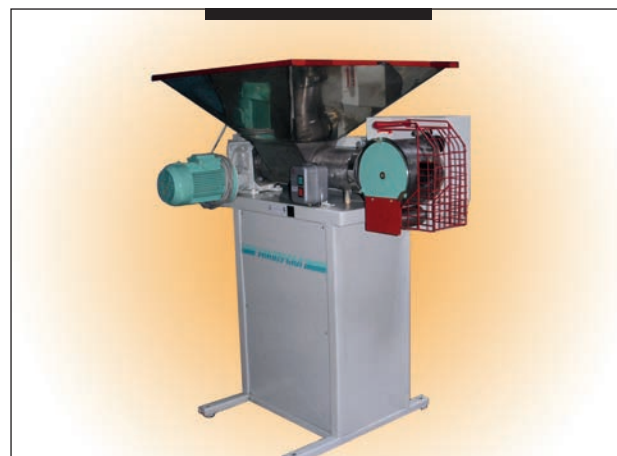



ФРОСТО

Генеральный директор — Яичников Андрей Анатольевич

428020, г. Чебоксары, Базовый проезд, 21
 Т. +7 (8352) 56-06-85
 Ф. +7 (8352) 64-04-57
 e-mail: market@abat.ru
 www.abat.ru

Крупнейший российский производитель оборудования для общественного питания — жарочных и пекарских шкафов, электрических и индукционных плит, посудомоечных машин, холодильного оборудования, механического оборудования.

Список оборудования:

- Пекарские шкафы
- Жарочные шкафы
- Расстоечные шкафы
- Посудомоечные машины



Цвет

Генеральный директор — Созинов Алексей Анатольевич

г. Кострома, ул. Локомотивная, 1
 Т. +7 (4942) 42-49-16
 Ф. +7 (4942) 42-49-16
 e-mail: info@cwet.ru
 www.cwet.ru

ОАО «Цвет» — машиностроительное предприятие с 50-летним опытом производства оборудования. Продукции производства компании «Цвет» охотно и успешно используют предприятия пищевой, деревоперерабатывающей, нефтехимической, топливно-энергетической и фармацевтической отраслей, парфюмерно-косметической и текстильной промышленности.

Список оборудования:

- Емкость какао-масла
- Варочная станция
- Емкость для шоколада
- Емкость коричневления карамели
- Емкость глюкозной патоки
- Емкость-силос для муки
- Силос для сахара
- Емкость диссюратора
- Емкость для яблочного пюре, для желе
- Емкость для топления жира
- Реактор взрывной карамели
- Емкость для патоки
- Емкость для соевого масла
- Емкости СИП





Чувашторгтехника

Генеральный директор — Хайрутдинов Наиль Гаяздинович

428020, г. Чебоксары, Базовый проезд, 28
Т. +7 (8352) 56-06-85
Ф. +7 (8352) 24-03-12
e-mail: market@abat.ru
www.abat.ru

Крупнейший российский производитель оборудования для общественного питания — пароконвектоматов, конвекционных печей, пищеварочных котлов, тестомесильных машин.

Список оборудования:

- Пароконвектоматы
- Конвекционные печи
- Тестомесы
- Шкафы расстоечные



Шебекинский машиностроительный завод

Председатель совета директоров —
Минькин Виталий Александрович

309291, Белгородская область, г. Шебекино,
ул. Октябрьская, 11
Т. +7 (47248) 2-56-70
Ф. +7 (47248) 2-53-70
e-mail: 25670@shemz.ru
www.shemz.ru

АО «Шебекинский машиностроительный завод» — ведущий производитель оборудования для хлебопекарной, кондитерской, сахарной, консервной промышленности и малой энергетики: хлебопекарные и кондитерские печи, тестомесильные машины, кулеры для охлаждения готовой продукции, сушилки для сушки овощей, фруктов, ножи для получения стружки из свекловичных корней, котлы и котельные установки, оборудование для минипекарен.

Список оборудования:

- Кондитерские туннельные печи
- Системы охлаждения готовой продукции





Шоколенд

Генеральный директор — Шалахин Владимир Николаевич

357022, Ставропольский край, Кочубеевский район,
х. Новозеленчукский, ул. Гагарина 1
Т. +7 (86554) 9-53-17
e-mail: info@sweetstech.com
www.sweetstech.com

Производство и продажа кондитерского оборудования.
Кондитерская фабрика.

Список оборудования:

- Формовочная машина SWBF-400
- Автоматическая формовочная машина RFM-200
- Автоматическая формовочная машина МКМС-200
- Машина для производства зерновых батончиков ММС-400
- Шоколадная дражеровочная кабина SW-CC
- Машина для ультразвуковой резки продуктов
- Глазировочная машина SW-EN
- Машина для отливки конфет с начинкой OneShot



ЭЛИНОКС

Генеральный директор — Хайрутдинов Наиль Гаяздинович

428020, г. Чебоксары, Базовый проезд, 17
Т. +7 (8352) 56-06-85
Ф. +7 (8352) 22-62-76
e-mail: market@abat.ru
www.abat.ru

Крупнейший российский производитель оборудования для общественного питания — линий раздачи, пароконвектоматов, конвекционных печей, расстоечных шкафов, вытяжных зонтов, печей для пиццы, ротационных пекарских шкафов, газовых плит и шкафов, тепловых линий, холодильного и нейтрального оборудования.

Список оборудования:

- Конвекционные печи
- Шкафы расстоечные
- Ротационные пекарские шкафы
- Печи для пиццы
- Пароконвектоматы
- Нейтральное оборудование
- Холодильное оборудование (столы охлаждаемые, аппараты шоковой заморозки, витрины)



Акмалько Инжиниринг

127644, г. Москва, ул. Лобненская, 21, стр. 2
Т. +7 (495) 933-07-73
e-mail: priemnaya@akmalko.ru
www.akmalko.ru

Пром Эксперт

656002, г. Барнаул, ул. Кулагина, 28, офис 335
Т. +7 (385) 250-15-76
e-mail: prom-expert@inbox.ru
www.promexpert.com.ru

ВИРОМ Технолоджи ЛТД

141190, Московская обл., г. Фрязино, Заводской пр-д, 2
Т. +7 (495) 545-35-81
e-mail: ramez@viromteh.ru
www.viromteh.ru

ПФ СВ Крафт

141191, Московская обл., г. Фрязино, ул. Горького, 10а
Т. +7 (499) 707-19-51
e-mail: market@svcraft.ru
www.svcraft.ru

НПО Агромаш

142400, Московская обл., г. Ногинск, ул. Декабристов, 168Е
Т. +7 (49651) 771-02-40
e-mail: info@agro-mash.ru
www.agro-mash.ru

РИНО

142105, Московская обл., г. Подольск, ул. Б. Серпуховская, 41
Т. +7 (4967) 68-13-71 (72), 996-83-49
e-mail: mrk@reno.ru,
www.reno.ru

НПО Элевар

113519, г. Москва, ул. Кировоградская, 19, к. 1
Т. +7 (499) 156-04-50
e-mail: elevar@elevar.biz
www.elevar.ru

Станкомаш

600007, г. Владимир, ул. Северная, 1-а
Т. +7 (4922) 60-40-40 (доб. 21-47)
e-mail: stmash@bk.ru
www.stmash33.ru

Пищемаш

129085, Россия, г. Москва, Звездный б-р, 5, к. 3
Т. +7 (499) 267-84-93
e-mail: pishemash@mail.ru
www.pischemash.com

Технопул-Р

143916, Московская обл., г. Балашиха, 7-я Верхняя линия, 13
Т. +7 (495) 223-44-02
e-mail: general@tecnopol-rus.ru
www.tecnopool-rus.ru

ПКП Бак

347927, Ростовская обл., г. Таганрог, Поляковское ш., 26
Т. +7 (8634) 398-500, 311-832
e-mail: poisk240@yandex.ru
www.bak-pkp.ru

Оборудование для мясной, в том числе птицеперерабатывающей промышленности

Раздел № 6

Каталога российских производителей
машин и оборудования
для пищевой и перерабатывающей промышленности

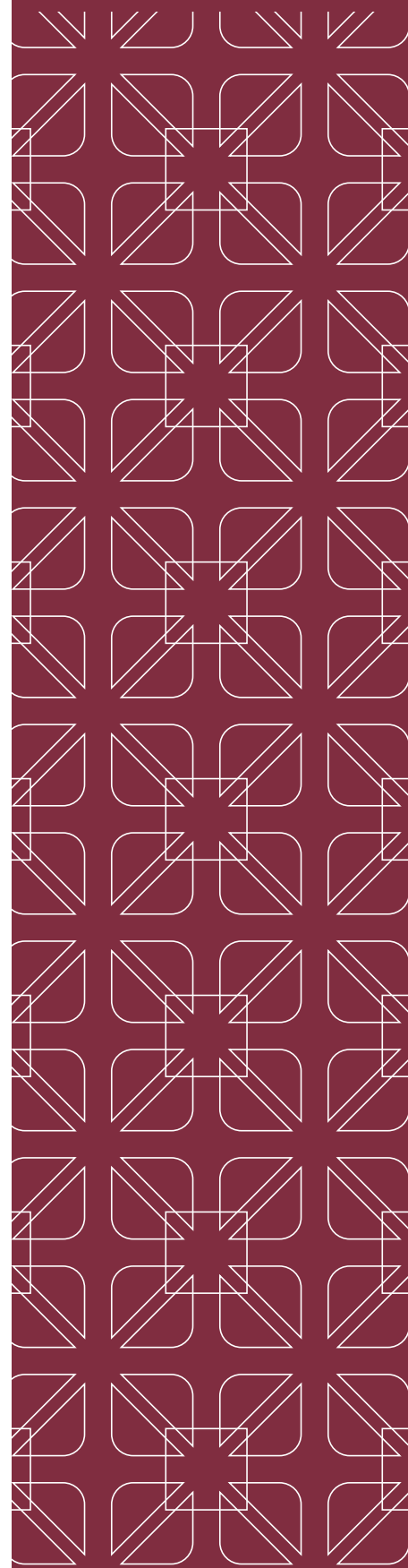

Список производителей

АГРОПРОМХОЛОД

АГРОС

Боск Плюс

ВКП Сигнал-пак

Воплощение

ГРАН

ДиПиПром

Единство

Завод Агрегат

Завод имени Дегтярева

Завод «Проммаш»

КБ Рунда

КОЛАКС

Компонент Плюс

КОН

КТБмаш

КУЛТЕК

КФТЕХНО

КЭП Лаборатория Вариаторов

ЛИПСИЯ

МНПП «Инициатива»

НПО Агромаш

Пильнинский оптико-механический завод

ПКП «Техтрон+»

ПКФ ДЕФТ

Плава

Поликон

ПОМЗ

Продсельмаш

Пром Эксперт

РАС

СОМЗ

ТВЗПО

ТВС-Механика

ТД «Русская Броня»

Технологическое оборудование

ТЕХНОМИР

ЭЙРКУЛ

Эльф 4М «Торговый Дом»

Югжелдормаш



АГРОПРОМХОЛОД

Генеральный директор — Лисицын Сергей Владимирович

141112, Московская область, г. Щелково, а/я 1845
 Т. +7 (496) 255-78-78, +7 (496) 255-78-77
 e-mail: agro-mo@mail.ru
 www.agropromhodol.ru

Инжиниринг и оборудование для пищевой промышленности.

Список оборудования:

- Холодильные установки
- Камеры шоковой заморозки
- Льдогенераторы
- Холодильные камеры, склады
- Спиральные конвейеры и транспортеры



АГРОС

Генеральный директор — Климов Андрей Владимирович

249034, Россия, Калужская область, г. Обнинск,
 проспект Ленина, 127
 Т. +7 (484) 393-2113
 Ф. +7 (484) 394-4213
 e-mail: agros@obninsk.ru
 www.agros.obninsk.ru

Ведущий отечественный производитель технологического оборудования для термической обработки пищевых продуктов.

Список оборудования:

- Термокамеры универсальные
- Термокамеры универсальные с опцией холодного копчения
- Камеры варочные
- Камеры жарки и запекания
- Камеры интенсивного охлаждения
- Камеры душирования

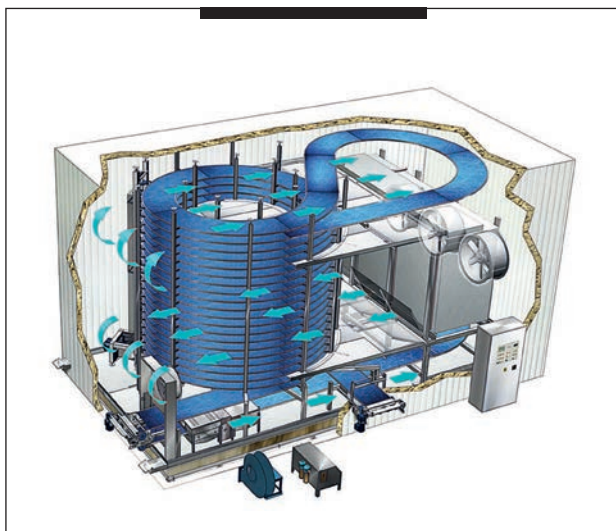



Боск Плюс

Директор — Бодяев Иван Евгеньевич

141100, Московская область, г. Щелково,
Пролетарский проспект, 8
Т. +7 (495) 221-79-93, 221-79-94, 221-65-41
Ф. +7 (495) 221-79-93, 221-79-94, 221-65-41
e-mail: info@boskplus.ru
www. boskplus.ru

Производство и оптовая продажа оборудования, режущего инструмента и расходных материалов для мясоперерабатывающего оборудования.

Список оборудования:

- Пресс-рама с ручным приводом
- Пресс с пневматическим приводом
- Куттерные ножи для куттеров
- Ножи для волчков
- Решетки для волчков



ВКП Сигнал-пак

Генеральный директор — Манихин Сергей Михайлович

620134, Россия, г. Екатеринбург, ул. Дружининская, 5
Т. +7 (343) 304-60-40
Ф. +7 (343) 304-60-40
e-mail: post@signal-pack.com
www.signal-pack.com

Компания ООО «ВКП Сигнал-пак» основана в 1991 году. Компания занимается разработкой, изготовлением и установкой упаковочного и технологического оборудования для пищевой промышленности.

Список оборудования:

- Автомат упаковочный 1110 МЗМН СП14-2С
- Комбинированный дозатор СП14-2С шнековый
- Комбинированный дозатор СП16-2L
- Линия взвешивания и маркировки
- Аппликатор нанесения этикетки на колбасу АЭК60
- Раскладчик продукта на термоформер РПТ32
- Делитель сосисочных гирлянд ДСГ900
- Распределитель продукта по весу УКВ-5

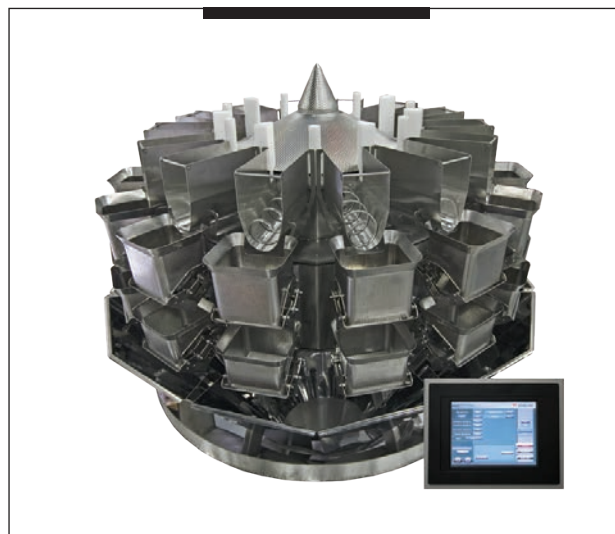



ГРАН

Генеральный директор — Малахевич Алексей Алексеевич

425000, Республика Марий Эл, г. Волжск, ул. Промышленная, 1
 Т. +7 (83631) 4-30-60
 Ф. +7 (83631) 4-30-25
 e-mail: info@profholodsystems.ru
 www.profholodsystems.ru

Производство и монтаж промышленного скороморозильного, холодильного и теплообменного оборудования для предприятий пищевой промышленности.

Список оборудования:

- Аппарат скороморозильный горизонтально-плиточный АСМП
- Аппарат скороморозильный вертикально-плиточный АМПВ
- Аппарат скороморозильный спирального типа АСМ
- Аппарат скороморозильный туннельного типа АСМТ



ДиПиПром

Генеральный директор — Раскин Александр Александрович

601650, Владимирская обл, Александровский р-н,
 г. Александров, ул. Ленина, 13, офис 18
 Т. +7 (800) 555-55-76, +7 (499) 703-00-38
 Ф. +7 (800) 555-55-76, +7 (499) 703-00-38
 e-mail: info@dpprom.ru
 www.dpprom.ru

Компания ДиПиПром начала свою деятельность в 2000 году, как предприятие-дилер на рынке товаров и услуг пищевой промышленности и агропромышленного комплекса России. На первоначальном этапе развития деятельность ограничивалась посредническими услугами. Сегодня, по прошествии более 10 лет работы, ДиПиПром принимает на себя полный цикл работ от выездных консультаций, проектирования и производства до монтажа, обучения персонала и отработки технологий с продуктом.

Список оборудования:

- Бокс универсальный КРС и свиньи
- Устройство оглушения стэк
- Пила возвратно-поступательная для продольной распиловки туш скота
- Установка обработки кишок
- Очиститель слизистых субпродуктов
- Шкуроемный агрегат
- Стол обвалочный и жиловочный
- Крюк скользящий для трубчатых путей
- Подвесные пути
- Тележка чан ДПП





Единство

Исполнительный директор — Голубев Михаил Александрович

152300, Ярославская область, г. Тутаев, ул. Строителей, 14
Т. 8-800-100-73-01, +7 (4852) 94-74-00
Ф. +7 (4852) 58-96-64
e-mail: info@unitym.ru, trade@unitym.ru
www.unitym.ru

Производство оборудования для пищевой промышленности: для мясopереработки, термообработки, охлаждения и заморозки; автоматизированные склады и весовое оборудование; гигиеническое оборудование; вспомогательное оборудование. Поставки во все регионы России и на экспорт. Сервисное и гарантийное обслуживание.

Список оборудования:

- Блокорезки
- Волчки
- Фаршемешалки
- Мясомассажеры вакуумные
- Мешалки для рассола
- Станции приготовления рассола
- Машина для деления сосисочных гирлянд
- Машина для снятия оболочки с сосисок
- Загрузочные устройства



Завод Агрегат

Генеральный директор — Алехин Виктор Викторович

Россия, 394038, г. Воронеж, ул. Богачева, 3 «Б»
Т. +7 (473) 278-73-10, +7 (473) 204-53-01
Ф. +7 (473) 225-83-74
e-mail: agregat60@yandex.ru
www.agregat-cutter.ru

ООО «Завод Агрегат» — стабильная развивающаяся компания. С 1987 года осуществляем серийное производство мясopерерабатывающего оборудования для агропромышленного комплекса. Завод производит: вакуумные куттеры, волчки, мясомассажеры, фаршемешалки, станки заточные. Оказывает услуги по ремонту и предлагает оригинальные запчасти от производителя.

Список оборудования:

- Куттеры открытые, объем чаши 125, 200 литров
- Вакуумные куттеры, объемом чаши 125, 200, 300 и 500 литров
- Волчки мясорубки
- Фаршемешалки
- Мясомассажеры
- Станки заточные для куттерных ножей
- Станки заточные для режущего инструмента для волчков





Завод имени В. А. Дегтярёва

Генеральный директор — Тменов Александр Владимирович

601900, Россия, Владимирская обл., г. Ковров, ул. Труда, 4
Т. +7 (49232) 3-03-89
Ф. +7 (49232) 5-35-76
e-mail: zid@zid.ru
www.zid.ru

ОАО «Завод им. В.А. Дегтярёва» — одно из крупнейших предприятий ВПК России располагает высоким кадровым потенциалом и технологиями современного уровня и выпускает широкую гамму продукции, обладающую высокими потребительскими свойствами. В частности, предприятие выпускает автоматы для фасовки и упаковки пастообразных продуктов в брикеты М6-АР2Т и его модификации, гомогенизаторы сливочного масла.

Список оборудования:

— М6-АР2ТФ — автомат фасовки и упаковки мясного фарша с вертикальной подачей продукта в брикет 250 г



Завод «Проммаш»

Генеральный директор — Берзон Павел Борисович

410005, г. Саратов, ул. Астраханская, 87
Т. +7 (8452) 27-70-27
Ф. +7 (8452) 27-70-27
e-mail: prommash@renet.ru
www.prommash.com

Более 20 лет предприятие специализируется на производстве, наладке и сервисном обслуживании торгово-технологического оборудования. Широкий ассортимент продукции и услуг включает полный набор: от производства до комплексного оснащения профессиональной кухни.

Список оборудования:

— Котлы пищеварочные от 60 до 400 литров на электрическом и паровом обогреве
— Плиты электрические с жарочным шкафом и без жарочного шкафа 1–6 конфорочные
— Сковороды электрические с чугунной и сварной чашей от 40 до 90 литров





КБ Рунда

Генеральный директор — Негребецкий Михаил Алексеевич

305018, г. Курск, пр-т Кулакова, 1Б, офис 10
Т. +7 (495) 766-69-84, +7 (916) 915-95-15
Ф. +7 (495) 514-97-03
e-mail: info@yandex.ru, kbrunda.post@gmail.com
www.kb-runda.ru

ООО «КБ Рунда» инженерно-производственная компания занимается разработкой, производством и монтажом технологических линий и цехов для мясо- и птице-переработки. Компания имеет собственное производство, проектный и конструкторский отделы.

Список оборудования:

- Боксы оглушения
- Элеватор подъема-опускания туш
- Подвесные пути трубчатые и комплектующие к ним
- Подвесные пути полосовые и комплектующие к ним
- Площадка подъемно-опускная пневматическая
- Пневматический загрузчик-опрокидыватель одностоечный
- Пневматический загрузчик-опрокидыватель двухстоечный
- Конвейеры приводные подвесных путей
- Пневмораздвижка
- Узел перевески троллеев (минилифт)
- Автомат смены стороны прохождения троллея
- Пила ленточная для распиловки на полутуши
- Троллей и разноги трубчатых и полосовых путей
- Столы и стеллажи нержавеющей технологические, разделочные и первичной переработки



КОЛАКС

Генеральный директор — Фетисов Сергей Владимирович

109316, г. Москва, Волгоградский проспект, 47
Т. +7 (800) 350-18-19, +7 (499) 350-18-19
Ф. +7 (499) 350-18-19
e-mail: info@colaxm.ru
www.colaxm.ru

КОЛАКС разрабатывает и производит пищевое оборудование с 1991 года. Предлагаем комплекты оборудования и готовые заводы для переработки молока, мяса, рыбы, овощей, фруктов и выпечки хлеба. Поставка «под ключ», обучение персонала, круглосуточный сервис, постгарантийное обслуживание.

Список оборудования:

- Санитарная бойня КОЛАКС до 20 голов в сутки
- Передвижная мобильная бойня КОЛАКС до 20 голов в сутки
- Убойный пункт КОЛАКС до 50 голов в сутки
- Завод КОЛАКС для переработки до 10 000 кг мясного сырья и производства полуфабрикатов
- Завод КОЛАКС для переработки до 10 000 кг мясного сырья и деликатесов полуфабрикатов
- Завод КОЛАКС для переработки до 10 000 кг мясного сырья и производства консервов
- Комплект оборудования КОЛАКС для убой до 50 голов в сутки
- Комплект оборудования КОЛАКС для переработки 10 000 кг мясного сырья и производства полуфабрикатов и деликатесов

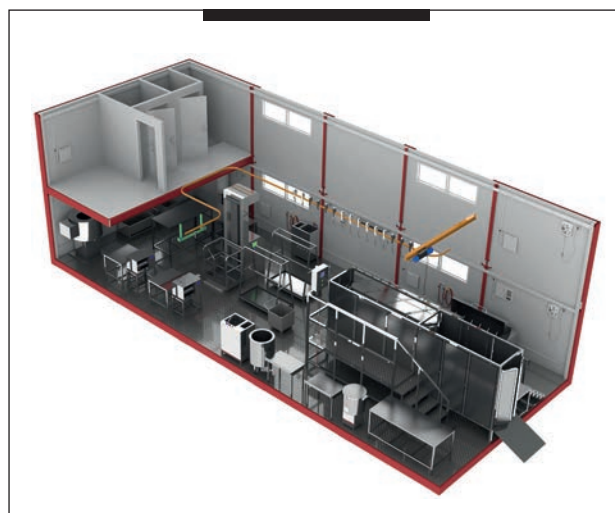



Компонент Плюс

Генеральный директор — Проскурин Сергей Анатольевич

394028, г. Воронеж, ул. Ильюшина, 12 «Б»
Т. +7 (473) 272-77-55
Ф. +7 (473) 2-333-542
e-mail: komponent-plus@mail.ru
www.komponent-plus.ru

Предприятие занимается производством оборудования и запасных частей, технологического инвентаря, напольного транспорта, а так же капитальным ремонтом оборудования для мясоперерабатывающей промышленности.

Список оборудования:

- Фаршемешалки вакуумные 200, 330 и 520 литров
- Фаршемешалки открытые 200, 330, 520, 750, 1000 литров
- Термо-дымовые камеры универсальные
- Камеры интенсивного охлаждения колбасной продукции
- Шприцы вакуумные колбасные
- Измельчители замороженных продуктовых блоков (блокорежки)



КТВМаш

Директор — Титов Валерий Михайлович

456320, Челябинская область, г. Миасс,
Тургоряжское шоссе 1, а/я 441
Т. +7 (3513) 29-84-21, 29-89-69
Ф. +7 (3513) 29-84-21
e-mail: KTBmash@yandex.ru, KTBmash74@yandex.ru
www.KTBmash.com

ООО «КТВМаш» основано в 1990 г. Основным видом деятельности является разработка конструкторской документации, изготовление и монтаж оборудования для убой и глубокой переработки птицы.

Список оборудования:

- Линия воздушно-капельного охлаждения ВКО-6000
- Линия разделки тушек птицы СП 4000
- Пресс механической обвалки мяса птицы ПО-1000
- Машина для чистки лап
- Машина отделения ног
- Машина для мойки желудков птицы
- Машина удаления кутикулы
- Пила для разделки тушек птицы УРТ-100
- Устройство мойки подвесок УМП
- Машина для удаления оперения ФЦЛ-7
- Машина отделения пера МОР-2
- Сепаратор отходов СО-6000
- Сепаратор удаления влаги УВ-6000
- Пресс механической обвалки мяса птицы ПО-300
- Конвейер стекания влаги
- Ванна водяного охлаждения





КУЛТЕК

Генеральный директор — Точёная Алёна Олеговна

195297, Санкт-Петербург, Светлановский пр., 70/1, офис 47-Н
 Т. +7 (812) 648-22-33
 Ф. +7 (812) 648-22-33
 e-mail: info@cooltech.ru
 www.cooltech.ru

Производство промышленных газокomppressorных установок, компрессорных агрегатов, чиллеров, насосно-циркуляционных станций, холодильных систем любой сложности, холодильных и морозильных комплексов.

Список оборудования:

- Холодильные агрегаты
- Чиллерные установки (чиллеры)
- Насосно-циркуляционные станции
- Плиточные скороморозильные аппараты
- Модернизация промышленных холодильных установок
- Термосифонные (приоритетные) ресиверы
- Циркуляционные ресиверы
- Линейные ресиверы
- Маслосборные сосуды
- Отделители жидкости
- Маслоотделители
- Устройства отделения, возврата и дренирования масла в чиллерах
- Воздухоотделители
- Цифровые контроллеры
- Система удаленного мониторинга
- Контрольно-силовые щиты
- Запасные части и компоненты



КФТЕХНО

Генеральный директор — Федорова Екатерина Анатольевна

249033, Калужская обл., г. Обнинск, а/я 3027
 Т. +7 (48439) 2-85-55
 Ф. +7 (48439) 2-85-55
 e-mail: kftekhno@mail.ru
 www.kftekhno.pф

Производим широкий спектр оборудования для пищевой промышленности, способного составить конкуренцию лучшим зарубежным аналогам. Особенно сильно в нашей линейке представлены машины и аппараты для приготовления продуктов из мяса, рыбы и производства сыров. Мы можем предложить оборудование для любого этапа технологического цикла переработки.

Список оборудования:

- Термокамеры для горячего и холодного копчения
- Климатические камеры копчения для сырокопченых колбас
- Камеры сушки и созревания сырокопченых колбас
- Камеры интенсивного охлаждения свежесваренных колбас
- Камеры дефростации
- Камеры жарки и запекания
- Пресс-рамы
- Технологическое оборудование — столы, стеллажи, емкости





ЛИПСИЯ

Управляющий директор — Дзюба Александр Владимирович

197342, Санкт-Петербург, а/я 15
Т. +7 (812) 777-72-17
Ф. +7 (812) 777-72-17
e-mail: info@lipsia.ru
www.lipsia.ru

Технологии мясопереработки, птицепереработки, хлебопечения, конвейерные системы и автоматизация, холодильное оборудование, системы шоковой заморозки.

Список оборудования:

- Конвейеры: цепные, прямые, поворотные, Z-образные, виброконвейеры
- Спиральные: шокфризеры, кулеры, транспортёры
- Боксфризеры (картонфризеры)
- Контактные подмораживатели
- Устройства сведения/разделения потоков
- Рольганги: приводные, гравитационные
- Подъёмники: вертикальные двухцепные и четырёхцепные, лифтовые колонны
- Холодильное оборудование



МНПП «Инициатива»

Директор — Кузьмин Сергей Михайлович

601650, Владимирская область, г. Александров, а/я 48
Т. +7 (49244) 2-27-05
Ф. +7 (49244) 2-23-52
e-mail: info@initsiativa.com, initsiativa2003@mail.ru
www.initsiativa.su

ООО «МНПП «Инициатива» предлагает большой ассортимент современного оборудования для пищевых производств: копильные и морозильные камеры, оборудование для мясоперерабатывающих цехов, модульные цеха и перерабатывающие линии, а также разнообразное вспомогательное оборудование. Вся наша продукция сертифицирована и отличается высоким качеством, надежностью, удобством использования. Мы не только производим оборудование для пищевой промышленности, но также осуществляем помощь в доставке, монтаже, наладке, обслуживании и ремонте нашей техники.

Список оборудования:

- Камеры термодымовые
- Модульные цеха по переработке мяса
- Модульный пункт убоя МРС
- Модульный пункт убоя кроликов
- Модульный пункт убоя КРС
- Модульный пункт убоя свиней
- Стерилизатор инструмента
- Машина для производства копильной щепы

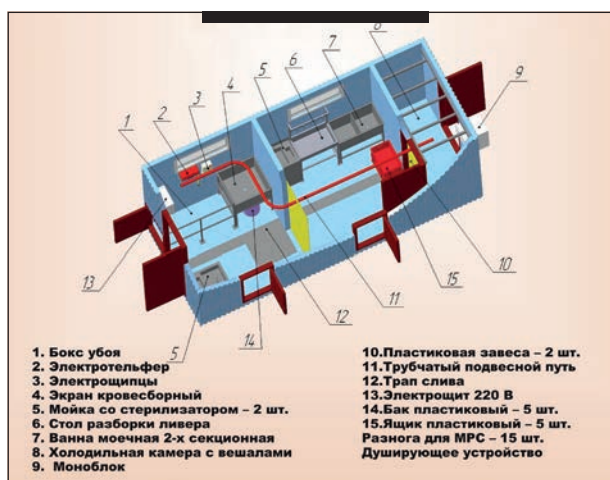



ПКП «Техтрон+»

Генеральный директор — Кузнецов Виктор Константинович

249032 Калужская область, г. Обнинск, п/о №2, а/я 2142
Т. +7 (495) 777-51-76, +7 (484) 397-03-22
Ф. +7 (484) 394-93-10
e-mail: sales@tehtron.ru, tehtron@obninsk.ru
www.tehtron.ru

Компания ООО ПКП «Техтрон+» разрабатывает, проектирует, изготавливает пищевое оборудование и готовые решения для пищевой индустрии с 1991 года. в области термической и дымовой обработки.

Список оборудования:

- Линейка термокамер Tehtron Maxima, горячее копчение, варка, электроразогрев, загрузка 300–1800 кг (1–6 еврорам)
- Линейка термокамер Tehtron Maxima Steam-Power, горячее копчение, варка, паровой нагрев, загрузка 300–1800 кг (1–6 еврорам)
- Линейка термокамер Tehtron Maxima Climatic, горячее и холодное копчение, электроразогрев, загрузка 300–1800 кг (1–6 еврорам)
- Линейка термокамер Tehtron Maxima Dry, сушка, вяление, электроразогрев, загрузка 600–1800 кг (2–6 еврорам)
- Линейка термокамер Tehtron Maxima Hot, жарка, запекание, электроразогрев, загрузка 300 кг (1 еврорама)



ПКФ ДЕФТ

Генеральный директор — Гарбузов Андрей Артурович

105122, Москва, Щёлковское шоссе, 13
Т. +7 (495) 647-04-74
Ф. +7 (495) 685-94-17
e-mail: postmaster@deft.ru
www.deft.ru

Производство и продажа оборудования, комплектующих и запасных частей для предприятий пищевой промышленности.

Список оборудования:

- Подвесной путь
- Конвейерная система убойного цеха
- Система оглушения скота
- Оборудование для производства деликатесов (пресс, форма)
- Заточное оборудование для режущего инструмента
- Транспортное оборудование для пищевого цеха
- Машина для снятия шкуры овец, КРС
- Система подачи мяса сырья (элеватор)





Плава

Генеральный директор — Лифанов Виктор Георгиевич

301470, Тульская обл., г. Плавск, ул. Коммунаров, 27
 Т. +7 (48752) 2-10-65
 Ф. +7 (48752) 2-21-32
 e-mail: plava@inbox.ru
 www.plava.ru

Разработка и производство оборудования для пищевой и перерабатывающей промышленности и сервисное обслуживание выпускаемого оборудования.

Список оборудования:

- Сепаратор-разделитель для разделения цитратной крови на плазму и форменные элементы
- Сепаратор-разделитель для разделения крови на плазму и форменные элементы
- Сепаратор-разделитель для выделения балластных белков, осветления различных медицинских суспензий



Поликон

Генеральный директор — Черемных Евгений Александрович

644009, г. Омск, ул. Лермонтова, 194
 Т. +7 (3812) 36-74-02
 Ф. +7 (3812) 36-74-02
 e-mail: info@policon-rt.ru
 www.policon-rt.ru

Компания «Поликон» осуществляет инжиниринг полного цикла. Проектирует и изготавливает оборудование для всех видов промышленности и производит аналоги дорогостоящего импортного оборудования. Осуществляет модернизацию производств, изготавливает и ремонтирует запасные части, выполняет пуско-наладочные работы и обслуживание оборудования. За 20 лет работы мы прочно закрепили свои позиции на рынке импортозамещения.

Список оборудования:

- Пресс-рамы для копчения
- Подъемники-загрузчики гидравлические
- Транспортёры V-образные
- Вибросито для просеивания костной муки
- Внутрицеховой инвентарь (столы, стеллажи, шкафы)





ПОМЗ

И.О. Генерального директора — Гиров Сергей Викторович

606108, Нижегородская обл., г. Павлово, ул. Вокзальная, 64А
Т. +7 (83171) 3-74-05
Ф. +7 (83171) 3-76-45
e-mail: pavlovoomz@yandex.ru
www.pavlovoomz.com

ОАО «ПОМЗ» производит оборудование для производства колбас, копчения сыров, производства тушенки, консервирования овощей и фруктов, засолки, холодного и горячего копчения рыбы; тестомесильное и другое технологическое оборудование. Все выпускаемое оборудование сертифицировано. Широкий ассортимент, низкие цены, высокая надежность.

Список оборудования:

- Автоклав
- Волчок ВРД
- Камера термодымовая (ТДК)
- Кутер
- Фаршмешалка
- Мясомажёр
- Машина для резки тушек
- Льдогенератор
- Измельчитель специй
- Инъекторы
- Сопутствующее оборудование и комплектующие, зап. части



Продсельмаш

Генеральный директор — Логвиненко Станислав Иванович

630032, г. Новосибирск, ул. Станционная, 2а
Т. +7 (383) 240-90-06
Ф. +7 (383) 240-90-06
e-mail: prodselmash@yandex.ru
www.prodselmash.ru

Машиностроительное предприятие с конструкторским бюро. Разработаны сотни машин разнообразного назначения. Направления: линии для производства сухих строительных смесей, пищевое и перерабатывающее оборудование, экструзионное, мукомольно-крупяное, химическое и т.д. Потребители Россия, страны СНГ.

Список оборудования:

- Растариватель ПКП-446
- Коптильная камера
- Смеситель ЗТФ-00

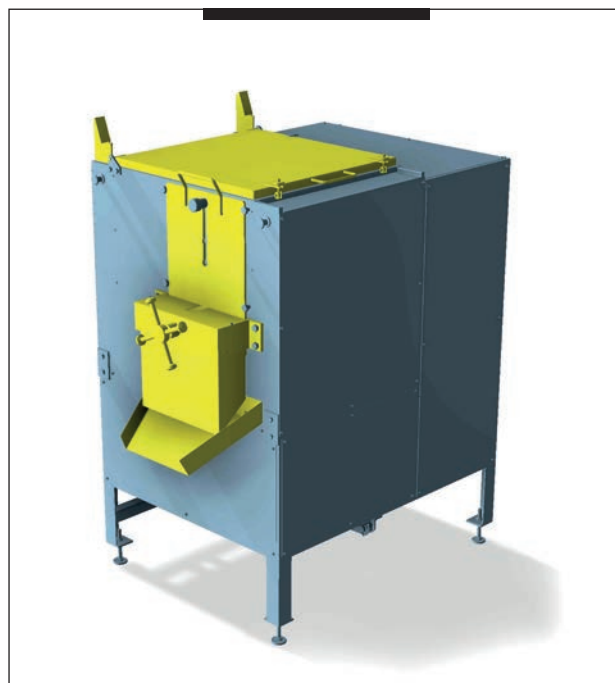



РАС

Генеральный директор — Каневский Виктор Абрамович

236004, г. Калининград, ул. Запорожская, 5-а
 Т. +7 (4012) 656-900
 Ф. +7 (4012) 656-900
 e-mail: ras@baltnet.ru
 www.FASLtd.ru

Предприятие создано и функционирует с 1991 г. Основной вид деятельности — создание «под ключ» систем автоматизированного управления производственными (технологическими) процессами (АСУ ТП).

Список оборудования:

- Система автоматизированного управления процессом стерилизации консервов САУСТ-ПЛК
- Автоматизированный автоклав оросительного типа МАГ



СОМЗ

И.о. исполнительного директора —
 Солодков Сергей Александрович

309514, Белгородская обл., г. Старый Оскол,
 ул. Октябрьская, 20
 Т. +7 (4725) 37-86-00
 Ф. +7 (4725) 37-86-03
 e-mail: priem@slavjanka.ru, Yuliya.Shcherban@slavjanka.ru
 www.somz.ru, www.slavjanka.ru

ООО «СОМЗ» состоит из полностью обновленных и высокотехнологичных производств, на которых изготавливаются насосное оборудование, конвейерное оборудование, модульная лента, оборудование для пищевой промышленности, линии и комплексы для производства кондитерских изделий.

Список оборудования:

- Модульные ленты
- Транспортёр с модульной лентой L=12 300 ТМ-4
- Транспортёр с модульной лентой L=12 000 ТМ-12
- Транспортёр с модульной лентой ТМ-30





ТВЗПО

Генеральный директор — Стариков Сергей Владимирович

Тверская обл., г. Тверь, п. Большие перемерки, д. 74, оф. 31
Т. +7 (4822) 33-28-63
Ф. +7 (4822) 33-28-63, 33-28-53
e-mail: mail@tverzpo.ru
www.tverzpo.ru

ООО «Тверской завод пищевого оборудования» входит в тройку крупнейших производителей хлебопекарного оборудования в России. В ассортименте завода — широкая линейка хлебопекарного, мясного и прочего оборудования европейского уровня качества и традиционно высочайший уровень сервисного обслуживания.

Список оборудования:

- Камеры для запекания мясных изделий ротационные, типа «Агро-Терм» электрические, газовые, дизельные
- Рамы мясные, моделей РМ
- Лотки для рамы, моделей Л
- Решетки для лотка, моделей РМ



ТД «Русская Броня»

Генеральный директор — Гришин Алексей Владимирович

241050, г. Брянск, ул. Ромашина, 60
Т. +7 (4832) 41-54-75
Ф. +7 (4832) 41-54-75, доб. 107
e-mail: rb-32@mail.ru
www.rb32.ru

Производство изделий из нержавеющей стали для предприятий пищевой промышленности. Многолетний опыт, строгое соблюдение требований нормативной документации и использование высококачественных материалов позволяют производить продукцию, не уступающую мировым аналогам по доступным ценам.

Список оборудования:

- Конвейер разгонный с металлодетектором
- Конвейер загрузочный Z-образный для подачи сырья с приемным бункером.
- Автоматизированный фаршемес ФСА-1200
- Станция дозировки на два рабочих места с трубопроводом
- Тележка-чан для фарша
- Рамы для варки колбас, рамы колбасные Z-образные
- Столы островные, бортовые





ТЕХНОМИР

Генеральный директор — Мартыненко Ольга Юрьевна

197374, г. Санкт-Петербург, ул. Савушкина, 83, корп. 3,
БЦ «Антарес»
Т. +7 (812) 346-56-66
Ф. +7 (812) 318-02-68
e-mail: info@tehnomir.biz
www.tehnomir.biz

Разработка технологического оборудования и холодильных систем для предприятий пищевой и перерабатывающей промышленности. Проектирование, изготовление и монтаж нестандартного оборудования. Работаем с энергоэффективными природными хладагентами NH₃, CO₂ и с опасными производственными объектами (ОПО).

Список оборудования:

- Конвейеры ленточные
- Конвейеры пластинчатые
- Конвейеры вибрационные
- Конвейеры роликовые
- Конвейеры прочие
- Аппараты скороморозильные
- Шкафы морозильные
- Шкафы холодильные
- Камеры холодильные сборные
- Камеры интенсивного охлаждения и душирования
- Конвейеры подвесные пространственные
- Конвейеры цепные
- Аппараты шоковой заморозки
- Линии охлаждения и заморозки
- Ванны для водяного охлаждения
- Оборудование для нанесения глазуровки

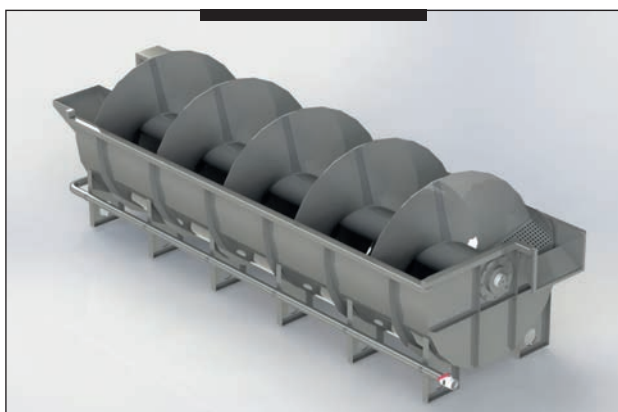

ЭЙРКУЛ

Генеральный директор — Абашкин Игорь Дмитриевич

191123, Санкт-Петербург, ул. Шпалерная, 32, литер А., офис 6Н
Т. +7 (812) 327-38-21, 579-98-65
Ф. +7 (812) 327-33-45
e-mail: info@aircool.ru
www.aircool.ru

ООО «ЭЙРКУЛ», российский производитель промышленного и климатического оборудования, с 1994 года изготавливает серийные и индивидуальные холодильные машины и агрегаты, осуществляет оптовую продажу компонентов холодильных схем, монтаж, пуско-наладку, сервис оборудования.

Список оборудования:

- Плиточные скороморозильные аппараты
- Спиральные скороморозильные аппараты
- Холодильные камеры
- Склады хранения охлажденной и замороженной продукции
- Чиллеры для промышленного кондиционирования воздуха
- Генераторы чешуйчатого льда





Эльф 4М «Торговый Дом»

Директор — Федосейкин Александр Александрович

390023, г. Рязань, пр-д Яблочкова, 6, стр.4
Т. +7 (4912) 45-65-01, 45-33-31, 24-38-23, 24-38-26
Ф. +7 (4912) 45-65-01, 45-33-31, 24-38-23, 24-38-26
e-mail: elf@elf4m.ru
www.elf4m.ru

Машиностроительное предприятие разрабатывает и производит пищевое оборудование для предприятий и фермерских хозяйств и предлагает широчайший ассортимент технологического оборудования для переработки молока, мяса, рыбы, овощей, фруктов, масложировой продукции.

Список оборудования:

- Автоклавы для консервирования вертикальные
- Автомат формовки котлет, гамбургеров
- Машина нанесения панировки ИПКС-130(Н)
- Барабаны формующие различных форм для автомата котлетного
- Машины укупорочные
- Камеры термодымовые копильные, холодильные, морозильные, шоковой заморозки
- Куттеры (вакуумные)
- Массажеры мяса вакуумные
- Машины мойки и стерилизации банок
- Парогенератор промышленный
- Фаршемешалки, фаршемешалки вакуумные
- Шприцы для колбас, сосисок роторные
- Машины нанесения этикеток
- Комплекты оборудования для производства колбас, сосисок, мясных деликатесов,пельменей, блинов, мясных паштетов, мясных консервов, тушенки, панированных котлет и полуфабрикатов и другое оборудование



Воплощение

142104, Московская обл., г. Подольск, ул. Б. Серпуховская, 43
Т. +7 (4967) 65-44-36
e-mail: voploshenie@mail.ru
www.zavpo.ru

КОН

127576, г. Москва, ул. Новгородская, 10, к. 1, кв. 68
Т. +7 (495) 287-95-97, 287-95-98
e-mail: kon@eliseev.ru www.eliseev.ru
www.en.eliseev.ru

КЭП Лаборатория Вариаторов

454084, г. Челябинск, ул. Шенкурская, 1-Б
Т. +7 (351) 230-58-40
e-mail: labovar@ya.ru
www.labovar.ru

НПО Агромаш

142400, Россия, Московская обл., г. Ногинск,
ул. Декабристов, 168 Е
Т. +7 (49651) 771-02-40
e-mail: info@agro-mash.ru
www.agro-mash.ru

Пильнинский оптико-механический завод

607450, Нижегородская обл., р.п. Пильна, ул. Советская, 31
Т. +7 (83192) 2-15-80
e-mail: pomz@mts-nn.ru
www.pomz.ru

Пром Эксперт

656002, г. Барнаул, ул. Кулагина, 28, офис 335
Т. +7 (385) 250-15-76
e-mail: prom-expert@inbox.ru
www.promexpert.com.ru

ТВС-Механика

111141, Россия, г. Москва, 3-й Перова Поля пр., 3, к. 2
Т. +7 (495) 368-76-70
e-mail: info@tvs-m.ru
www.tvs-m.ru

Технологическое оборудование

690022, Россия, Приморский край, г. Владивосток,
пр-кт 100 лет Владивостоку, 159е
Т. +7 (423) 234-01-43
e-mail: info@dvtechno.ru
www.dvtechno.ru

Югжелдормаш

400080, Россия, г. Волгоград, пр-д Автодорожный, 13
Т. +7 (8442) 49-37-50
e-mail: kanat-ugd@mail.ru
www.prom-dt75.ru

Оборудование для молочной промышленности

Раздел № 7

Каталога российских производителей
машин и оборудования
для пищевой и перерабатывающей промышленности

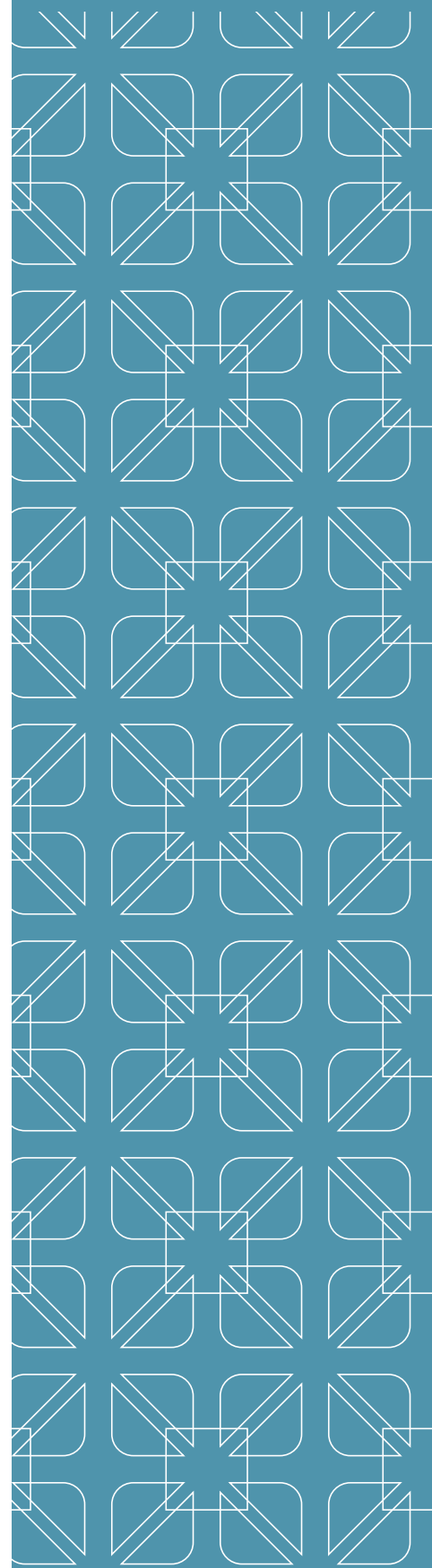

Список производителей

АГРОПРОМХОЛОД	Молпромснаб
АГРОС	НМЗ
БЛС Инжиниринг	НПО Агромаш
ВКП Сигнал-пак	НПО ГИГАМАШ
Вологодские машины	НПО Элевар
ВоронежПродМаш	НПП Энергия
Генераторы ледяной воды	ПК Молэксперт
ГК Млечный путь	ПК Потенциал
Дагпродмаш	ПКП «Техтрон+»
ДиПиПром	Плава
ЗАВКОМ	Поликон
Завод Агрегат	Продсельмаш
Завод емкостного и пищевого оборудования «Гранд»	Промтехника-Приволжье
Завод имени В. А. Дегтярева	Пром Эксперт
Завод Старт	Протемол
Завод ТЕХТАНК	РАС
ЗММ	Рифинг
Ижевский механический завод	Русагротехнологии
ИКП «ТЕХНОКОМ»	Русская Трапеза
КОЛАКС	Сельмаш Молочные Машины
Кропоткинский завод МиССП	Сепаратор
КР-Тех	Славутич
КУЛТЕК	СОМЗ
КФТЕХНО	Стеклопак
ЛЕНПРОДМАШ	ТД «Русская Броня»
ЛИПСИЯ	ТЕХНОМИР
Милк-Пром	ФГУП ЭЗ Молмаш
Мистер Градус	Цвет
МНПП «Инициатива»	ЭЙРКУЛ
Молмашстрой	Эльф 4М «Торговый Дом»
Молочные Машины Русских	Электромеханический завод



АГРОПРОМХОЛОД

Генеральный директор — Лисицын Сергей Владимирович

141112, Московская область, г. Щелково, а/я 1845
 Т. +7 (496) 255-78-78, +7 (496) 255-78-77
 e-mail: agro-mo@mail.ru
 www.agropromkholod.ru

Инжиниринг и оборудование для пищевой промышленности.

Список оборудования:

- Термомаляные печи
- Спиральные транспортеры
- Расстоечные камеры
- Системы охлаждения хлеба и хлебобулочных изделий
- Оборудование для молочной промышленности



АГРОС

Генеральный директор — Климов Андрей Владимирович

249034, Россия, Калужская область, г. Обнинск,
 проспект Ленина, 127
 Т. +7 (484) 393-2113
 Ф. +7 (484) 394-4213
 e-mail: agros@obninsk.ru
 www.agros.obninsk.ru

Ведущий отечественный производитель технологического оборудования для термической обработки пищевых продуктов.

Список оборудования:

- Термокамеры универсальные для копчения колбасного сыра
- Термокамеры универсальные для копчения рассольного сыра
- Камеры интенсивного охлаждения колбасного сыра
- Термокамеры универсальные для созревания и последующего охлаждения йогурта

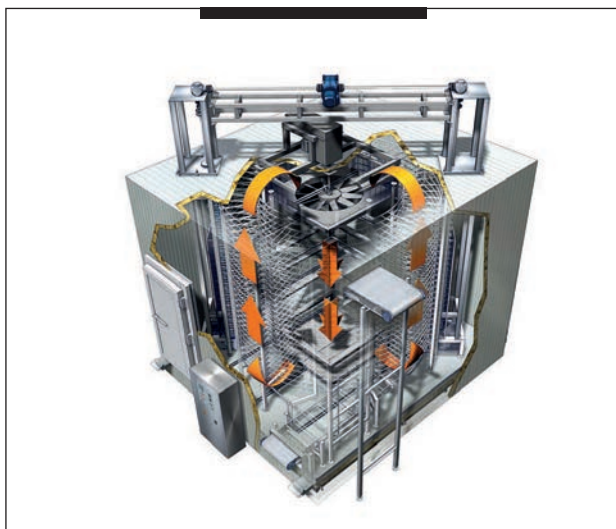



БЛС Инжиниринг

Генеральный директор — Смирнов Михаил Николаевич

248016, г. Калуга, ул. Складская, 6, стр. 10
Т. +7 (4842) 596-774
e-mail: bls.com@yandex.ru
www.liniirozliva.ru

Компания является производителем автоматического и полуавтоматического оборудования для розлива, укупорки, нанесения самоклеющихся этикеток и транспортировочных систем.

Список оборудования:

— Линии розлива



SIGNAL-PACK

ВКП Сигнал-пак

Генеральный директор — Манихин Сергей Михайлович

620134, Россия, г. Екатеринбург, ул. Дружининская, 5
Т. +7 (343) 304-60-40
Ф. +7 (343) 304-60-40
e-mail: post@signal-pack.com
www.signal-pack.com

Компания ООО «ВКП Сигнал-пак» основана в 1991 году. Компания занимается разработкой, изготовлением и установкой упаковочного и технологического оборудования для пищевой промышленности.

Список оборудования:

- Автомат упаковочный 1110 МЗ МЛ
- Автомат упаковочный 1110 МЗАН СП10-2С
- Автомат упаковочный 1110 МЗМН СП14-2С
- Линия фасовки зернистого творога
- Моечная машина ММ
- Транспортёр TZ-10Н
- Раскладчик на термоформер РПТ32





Вологодские машины

Директор — Федонов Леонид Борисович

160019, г. Вологда, ул. Добролюбова, 68 «а»
Т. +7 (8172) 54-66-00, +7 (8172) 54-88-44
e-mail: vologdamach@bk.ru
www.vologdamach.ru

Производство спецавтоцистерн для перевозки и временного хранения пищевых и технических жидкостей из нержавеющей стали.

Список оборудования:

- Автоцистерны на шасси автомобилей объемом 5000–16000 л. Модели: 560351, 560361, 560355
- Прицеп-цистерны объемом 8300–10000 л. Модели: 912803, 912805
- Полуприцеп-цистерны на шасси SteelBear объемом 14000–30000 л. Модели: 912811, 912834
- Полуприцеп-цистерны на подкатной тележке самонесущей конструкции объемом 20000–32000 л. Модели: 912851



Генераторы ледяной воды

Директор — Прокопенко Геннадий Владимирович

658210, Алтайский край, г. Рубцовск, пер. Алейский, 98
Т. +7 (385) 574-98-88
Ф. +7 (385) 574-98-88
e-mail: pro676@mail.ru
www.molokoice.ru

Компания основана в 1998 г. Занимается производством емкостного и технологического оборудования для охлаждения, переработки молока и других жидкостей (пиво, соки), а также оборудование для холодильной промышленности.

Список оборудования:

- Молокоприемные пункты 500–50000 литров
- Емкостное технологическое оборудование
- Пастеризационно-охладительные установки
- Гомогенизаторы
- Сыроварни (от 70–5000 литров) и дополнительное оборудование к ним (бассейны, формователи, пресс, лиры, стеллажи, столы)
- Станок для нарезки сыра
- Дезодоратор
- Маслоизготовители периодического действия
- Творогоизготовители
- Молокоохладители (горизонтальные, вертикальные), молокоохладители со встроенным людоаккумулятором, молокоохладители спаренного типа
- Станция учета молока
- Вакуумвыпарные установки
- Фризер для производства мороженого
- СІР-мойки
- Модульные молочные и маслосыр заводы





Дагпродмаш

Генеральный директор — Алиев Седредин Гасретович

367007, г. Махачкала, Территория Холодильника
Т. +7 (8722) 68-14-50, +7 (8722) 67-38-92
e-mail: dagprod mash@mail.ru
www.dagprod mash.ru

Завод «Дагпродмаш» производит оборудование для пищевой кондитерской и овощеконсервной промышленности, котлы варочные, вакуум-аппараты, емкостное оборудование, нестандартизированное оборудование, фильтры для очистки воды.

Список оборудования:

- Котел кремоварочный со скребковой мешалкой
- Линия по производству сыра МЗС-300М



ДиПиПром

Генеральный директор — Раскин Александр Александрович

601650, Владимирская обл, Александровский р-н,
г. Александров, ул. Ленина, 13, офис 18
Т. +7 (800) 555-55-76, +7 (499) 703-00-38
Ф. +7 (800) 555-55-76, +7 (499) 703-00-38
e-mail: info@dpprom.ru
www.dpprom.ru

Компания ДиПиПром начала свою деятельность в 2000 году, как предприятие-дилер на рынке товаров и услуг пищевой промышленности и агропромышленного комплекса России. На первоначальном этапе развития деятельность ограничивалась посредническими услугами. Сегодня, по прошествии более 10 лет работы, ДиПиПром принимает на себя полный цикл работ от выездных консультаций, проектирования и производства до монтажа, обучения персонала и отработки технологий с продуктом.

Список оборудования:

- Бак уравнильный
- Ванна длительной пастеризации
- Ванна сыродельная
- Ванна творожная
- Парафинер
- Плавитель
- Ванна охлаждения без холодильного агрегата
- Комплект оборудования для пастеризации
- Насос центробежный
- Комплект оборудования для учета и фильтрации молока

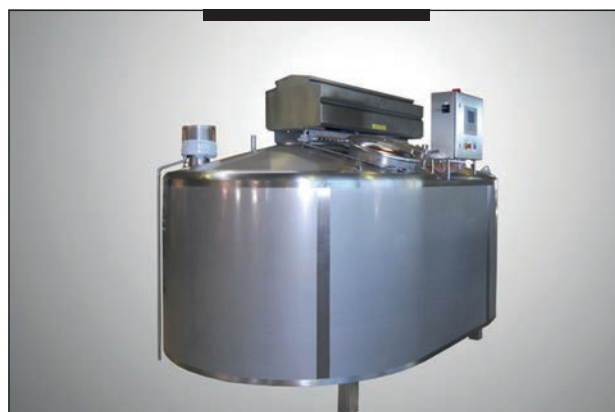



ЗАВКОМ

Генеральный директор — Булах Сергей Витальевич

Россия, 392000, г. Тамбов, ул. Советская, 51
 Т. +7 (4752) 79-35-03, +7 (4752) 79-35-12
 Ф. +7 (4752) 71-10-19, +7 (4752) 72-10-52
 e-mail: kc@zavkoms.ru
 www.zavkom.com

АО «ЗАВКОМ» — современное многопрофильное предприятие, обладающее мощным производственным, техническим и интеллектуальным потенциалом. Завод имеет 83-летний опыт работы на мировом рынке.

Тамбовский завод «Комсомолец» является одним из крупнейших производителей промышленного емкостного, теплообменного, колонного оборудования из коррозионностойких и углеродистых сталей, алюминия и биметалла. Выпускаемое промышленное оборудование используется в нефтегазовой, химической, пищевой и других отраслях промышленности.

Многолетний опыт проектирования, поставки, монтажа и ввода в эксплуатацию различного технологического оборудования для пищевой промышленности гарантирует вам профессиональный менеджмент от первой идеи до реализации проекта.

Список оборудования:

- Емкостное оборудование для хранения молока различных объемов
- Емкостное оборудование для хранения кисло-молочных продуктов различных объемов



Завод Агрегат

Генеральный директор — Алехин Виктор Викторович

Россия, 394038, г. Воронеж, ул. Богачева, 3 «Б»
 Т. +7 (473) 278-73-10, +7 (473) 204-53-01
 Ф. +7 (473) 225-83-74
 e-mail: agregat60@yandex.ru
 www.agregat-cutter.ru

ООО «Завод Агрегат» — стабильная развивающаяся компания. С 1987 года осуществляем серийное производство мясоперерабатывающего оборудования для агропромышленного комплекса. Завод производит: вакуумные куттера, волчки, мясомассажеры, фаршемешалки, станки заточные. Оказывает услуги по ремонту и предлагает оригинальные запчасти от производителя.

Список оборудования:

- Куттеры открытые объем чаши 125, 200 литров
- Вакуумные куттеры, объемом чаши 125, 200, 300 и 500 литров
- Волчки мясорубки
- Фаршемешалки
- Станки заточные для куттерных ножей
- Станки заточные для режущего инструмента для волчков





Завод емкостного и пищевого оборудования «Гранд»

Директор — Калужный Анатолий Васильевич

249037, Калужская обл., г. Обнинск, Киевское шоссе, 110 км
Т. +7 (484) 399-07-08, +7 (484) 399-07-38
Ф. +7 (484) 399-73-08
e-mail: grandzavod@mail.ru
www.grandzavod.ru

Производство емкостей и оборудования из нержавеющей стали.

Список оборудования:

- Ванны длительной пастеризации ВДП
- Пресс тележки
- Ванны творожные
- Роторно-пленочный испаритель
- Вакуумные емкости



Завод имени В. А. Дегтярёва

Генеральный директор — Тменов Александр Владимирович

601900, Россия, Владимирская обл., г. Ковров, ул. Труда, 4
Т. +7 (49232) 3-03-89
Ф. +7 (49232) 5-35-76
e-mail: zid@zid.ru
www.zid.ru

ОАО «Завод им. В.А. Дегтярёва» — одно из крупнейших предприятий ВПК России располагает высоким кадровым потенциалом и технологиями современного уровня и выпускает широкую гамму продукции, обладающую высокими потребительскими свойствами. В частности, предприятие выпускает автоматы для фасовки и упаковки пастообразных продуктов в брикеты М6-АР2Т и его модификации, гомогенизаторы сливочного масла.

Список оборудования:

- Автоматы фасовки и упаковки творога, сладкой творожной массы с вертикальной подачей продукта в брикет (М6-АР2Т, М6-АР2ТМ, М6-АР2ТМ-01, М6-АР2ТМ-02, М6-АР2С)
- Автоматы фасовки и упаковки сливочного масла с горизонтальной подачей продукта в брикет (М6-АР2ТМ-10, М6-АР2ТМ-10/1, М6-АР2ТМ-10/2)
- Гомогенизатор сливочного масла для гомогенизации сливочного масла, полученного методом преобразования высокожирных сливок





Завод СТАРТ

Генеральный директор — Поспелов Николай Афонасьевич

641730, Курганская область, г. Далматово, ул. Рукманиса, 31
Т. +7 (35252) 3-23-79
Ф. +7 (35252) 3-23-79
e-mail: office@zavod-start.ru
www.zavod-start.ru

Основанный в 1945 году, ОАО «Завод Старт» специализируется на производстве автоцистерн, прицеп- и полуприцеп-цистерн на широком ассортименте разновидностей шасси, резервуаров, оборудования для производства пива.

Список оборудования:

- Резервуары для производства кисло-молочных продуктов марок Я1-ОСВ, Р4-ОГР, Р4-ОХР
- Полуприцеп-цистерны ППЦПТ-30, ППЦПТ-24, ППЦПТ-20, ППЦПТ-16
- Автоцистерны АЦПТ-13, АЦПТ-11,5, АЦПТ-9,7, АЦПТ-8,3, АЦПТ-7,5, АЦПТ-5,6, АЦПТ-5,0, АЦПТ-4,2, АЦПТ-1,3
- Прицеп-цистерны ПЦПТ-9,7, ПЦПТ-8,3, ОТА-0,9, ОТА-0,5



Завод ТЕХТАНК

Директор — Столбов Владимир Александрович

426062, Удмуртская Республика, г. Ижевск, ул. Спортивная, 57 или
426039, Удмуртская Республика, г. Ижевск, ул. Воткинское шоссе, 170
Т. +7 (912) 856-00-20, +7 (3412) 65-55-65
e-mail: tehtank@yandex.ru
www.tehtank.com

ООО «ЗАВОД ТЕХТАНК» — производитель современного емкостного оборудования для различных отраслей промышленности. Изготовление и монтаж оборудования для производства молочных продуктов, пива, напитков, сиропов, спиртосодержащей продукции и холодильного оборудования — являются основным направлением деятельности нашей компании.

Список оборудования:

- Танк-охладитель молока открытого типа
- Танк-охладитель молока закрытого типа
- Сыроварня
- Ванна сыродельная
- Ванна творожная
- Пресс-телега для творога
- Емкость для низкотемпературной обработки молочных продуктов Я1-ОСВ
- Маслоизготовитель
- Ванна длительной пастеризации
- Емкость хранения и резервирования вертикальная (термос)
- Резервуар для хранения молока
- Емкость хранения и резервирования горизонтальная (термос)





ИЖЕВСКИЙ
МЕХАНИЧЕСКИЙ
ЗАВОД



ЗММ

Управляющий-индивидуальный предприниматель —
Дружинин Иван Владимирович

160000, г. Вологда, а/я 39
Т. +7 (8172) 21-85-48
Ф. +7 (8172) 21-86-49
e-mail: zakaz@emkostvologda.ru
www.emkostvologda.ru

«Завод молочных машин» производит емкостное оборудование для хранения, охлаждения и переработки молока, емкостное оборудование для ликероводочной промышленности, оборудование для производства творога, сыродельное оборудование, кондитерское оборудование, СIP-мойки.

Компания оказывает услуги по модернизации действующих молочных производств с учетом современных тенденций, проектированию и созданию новых производств «под ключ», автоматизации процессов любой степени сложности, а также проводит квалифицированные монтажные и пуско-наладочные работы.

Список оборудования:

- Пастеризационно-охладительные установки
- Оборудование для производства творога
- Оборудование для производства сыра
- Оборудование для производства кисломолочных продуктов



Ижевский механический завод

Управляющий директор — Гвоздик Александр Сергеевич

426063 Россия, Удмуртская Республика, г. Ижевск,
ул. Промышленная, 8
Т. +7 (3412) 57-38-38
Ф. +7 (3412) 64-54-99
e-mail: office@baikalinc.ru
www.baikalinc.ru, www.tdbaikal.ru

ИМЗ — одно из крупнейших в России многопрофильных предприятий с современными технологиями, выпускающее спецтехнику, гражданское и служебное оружие, медицинскую технику и микроэлектронику, точное стальное литьё, упаковочное оборудование. Предприятие более 25 лет производит упаковочное оборудование под торговой маркой Baikal, которое отличается надёжностью и простотой обслуживания, экономным потреблением энергоресурсов, привлекательной ценой при одновременном обеспечении высоких потребительских характеристик.

Список оборудования:

- Автомат разливающий АО-111-03 (пневматический привод FESTO, Германия)
- Автомат разливающий АО-111-05 (пневматический привод CAMOZZI, Италия)
- Автомат разливающий АО-111-06
- Транспортёры отводящие АФ 111.03.00.000





ИКП «ТЕХНОКОМ»

Директор — Стачинский Алексей Александрович

144001, Московская обл., г. Электросталь,
Строительный пер., 5
Т. +7 (495) 702-94-43, +7 (496) 575-32-72, 575-44-31
Ф. +7 (496) 575-32-72, 575-44-31
e-mail: info@technokom.ru
www.technokom.ru

ИКП «ТЕХНОКОМ» — инженерно-коммерческое предприятие, ориентированное на разработку и поставку оборудования для предприятий пищевой промышленности.

Список оборудования:

- Оборудование для приемки молока в потоке
- Оборудование для нормализации молока и сливок в потоке
- Оборудование для восстановления сухого молока
- Оборудование для смешивания сухих ингредиентов с жидкой основой
- Оборудование для учета жидких молочных продуктов в потоке
- Оборудование для смешивания йогурта с фруктовым наполнителем в потоке
- Оборудование для мойки автомолцистерн



КОЛАКС

Генеральный директор — Фетисов Сергей Владимирович

109316, г. Москва, Волгоградский проспект, 47
Т. +7 (800) 350-18-19, +7 (499) 350-18-19
Ф. +7 (499) 350-18-19
e-mail: info@colaxm.ru
www.colaxm.ru

КОЛАКС разрабатывает и производит пищевое оборудование с 1991 года. Предлагаем комплекты оборудования и готовые заводы для переработки молока, мяса, рыбы, овощей, фруктов и выпечки хлеба. Поставка «под ключ», обучение персонала, круглосуточный сервис, постгарантийное обслуживание.

Список оборудования:

- Пункты приемки молока КОЛАКС
- Сыроварня КОЛАКС мощностью до 20000 тонн сырья
- Завод КОЛАКС для переработки до 40000 кг молока
- Комплект оборудования КОЛАКС для переработки до 40000 кг молока

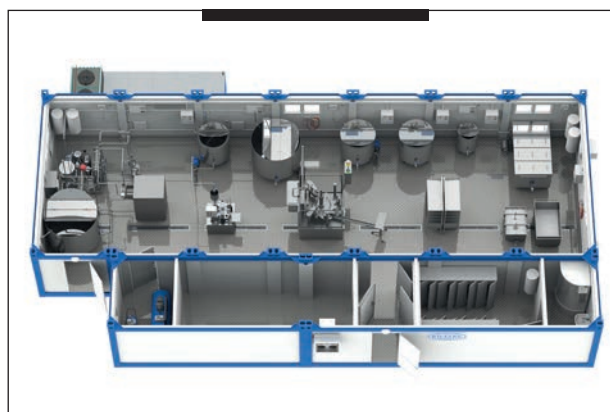



Кропоткинский завод МиССП

Управляющий директор — Шигаев Николай Геннадьевич

352387, Краснодарский край, Кавказский район, г. Кропоткин,
ул. Промышленная, 7 / Проезд 3 Промышленный, 2
Т. +7 (86138) 6-11-14
Ф. +7 (86138) 7-92-99
e-mail: giz@missp.ru, missp@mail.ru
www.missp.ru

Кропоткинский завод МиССП выполняет комплексную поставку технологического оборудования для автоматических линий розлива и упаковки продуктов в ПЭТ, линии оснащаются пневматикой и электроникой ведущих производителей.

Список оборудования:

- Автомат выдува ПЭТ тары
- Форма выдувная
- Транспортер воздушный
- Транспортер пластинчатый
- Установка этикетировочная
- Паллетоупаковщик
- Упаковщик термоусадочный автоматический
- Скиповый подъемник



КР-Тех

Генеральный директор — Корнеева Полина Владиславна

140200, Московская обл., г. Воскресенск,
ул. Железнодорожная, 2а-44
Т. +7 (495) 740-61-85
e-mail: info@kr-tec.ru
www.kr-tec.ru

Проектирование, производство, запуск и сервисное обслуживание пищевого технологического оборудования.

Список оборудования:

- Установки пастеризационно/стерилизационно-охладительные, как пластинчатые, так и трубчатые
- Дезодорационные установки
- Станции приема и учета молока
- Станции централизованной мойки оборудования
- Диспергаторы и установки восстановления и внесения сухих компонентов
- Маслообразователи и линии по производству сливочного масла и спредов
- Творогоизготовители, охладители творога и отделители сыворотки
- Емкости, установки вакуумно-диспергирующие для производства паст, начинок, сгущенки и др.





КУЛТЕК

Генеральный директор — Точёная Алёна Олеговна

195297, Санкт-Петербург, Светлановский пр., 70/1, офис 47-Н
 Т. +7 (812) 648-22-33
 Ф. +7 (812) 648-22-33
 e-mail: info@cooltech.ru
 www.cooltech.ru

Производство промышленных газокomppressorных установок, компрессорных агрегатов, чиллеров, насосно-циркуляционных станций, холодильных систем любой сложности, холодильных и морозильных комплексов.

Список оборудования:

- Холодильные агрегаты
- Чиллерные установки (чиллеры)
- Насосно-циркуляционные станции
- Плиточные скороморозильные аппараты
- Модернизация промышленных холодильных установок
- Термосифонные (приоритетные) ресиверы
- Циркуляционные ресиверы
- Линейные ресиверы
- Маслосборные сосуды
- Отделители жидкости
- Маслоотделители
- Устройства отделения, возврата и дренирования масла в чиллерах
- Воздухоотделители
- Цифровые контроллеры
- Система удаленного мониторинга
- Контрольно-силовые щиты
- Запасные части и компоненты



КФТЕХНО

Генеральный директор — Федорова Екатерина Анатольевна

249033, Калужская обл., г. Обнинск, а/я 3027
 Т. +7 (48439) 2-85-55
 Ф. +7 (48439) 2-85-55
 e-mail: kftekhno@mail.ru
 www.kftekhno.pф

Производим широкий спектр оборудования для пищевой промышленности, способного составить конкуренцию лучшим зарубежным аналогам. Особенно сильно в нашей линейке представлены машины и аппараты для приготовления продуктов из мяса, рыбы и производства сыров. Мы можем предложить оборудование для любого этапа технологического цикла переработки.

Список оборудования:

- Термокамеры для горячего и холодного копчения сыров
- Камеры сушки и созревания сыров
- Солеконцентраторы
- Пресс-тележки для творога
- Ванны длительной пастеризации
- Технологическое оборудование — столы, стеллажи, емкости





ЛЕНПРОДМАШ

Генеральный директор — Мозговой Андрей Павлович

190020, РФ, Санкт-Петербург, Рижский пр., 40
Т. +7 (812) 244-01-51
Ф. +7 (812) 251-66-51
e-mail: market@lenprodmash.ru
www.lenprodmash.ru

Машиностроительный завод ЗАО «Ленпромдмаш» — крупнейший производитель оборудования для линий розлива на территории Российской Федерации. Более 50 лет специалисты ЗАО «Ленпромдмаш» проектируют и изготавливают оборудование для линий розлива жидкостей и продуктов: алкогольных (пиво, вино, водка, коньяк и т. д.), безалкогольных напитков (питьевая вода, лимонад, квас, сок, молоко и т. д.), вязких продуктов (растительное масло, кетчуп, майонез, джемы, сиропы и т. д.).

Список оборудования:

— ЛПМ2 Машина фасовочно-укупорочная с предварительным ополаскиванием для розлива молока и кисломолочных продуктов в ПЭТ тару



ЛИПСИЯ

Управляющий директор — Дзюба Александр Владимирович

197342, Санкт-Петербург, а/я 15
Т. +7 (812) 777-72-17
Ф. +7 (812) 777-72-17
e-mail: info@lipsia.ru
www.lipsia.ru

Технологии мясопереработки, птицепереработки, хлебопечения, конвейерные системы и автоматизация, холодильное оборудование, системы шоковой заморозки.

Список оборудования:

- Конвейеры: цепные, прямые, поворотные, Z-образные, виброконвейеры
- Спиральные: шокфризеры, кулеры, транспортёры
- Боксфризеры (картонфризеры)
- Контактные подмораживатели
- Устройства сведения/разделения потоков
- Рольганги: приводные, гравитационные
- Подъёмники: вертикальные двухцепные и четырёхцепные, лифтовые колонны
- Холодильное оборудование





Милк-Пром

Директор — Терёшкин Юрий Викторович

456205, Челябинская обл., г. Златоуст,
ул. имени П. П. Аносова, 204а
Т. +7 (3513) 67-22-53, +7 (908) 092-72-77
e-mail: milk-prom@bk.ru
www.milk-prom.ru, www.оборудованиедлясыра.рф

Компания производит оборудования для производства сыра и творога.

Список оборудования:

- Оборудование для сыров (сулугуни, моцарелла)
- Творожные ванны. Ванны сыродельные (сыроизготовитель)
- Аппараты для предварительного формирования
- Отделитель сыворотки
- Воронки для загрузки сырного зерна
- Прессы для сыра
- Формы для твердых и мягких сыров
- Стеллажи



Mr. GRADUS

Casaro

Мистер Градус

Директор — Куцевол Константин Валерьевич

150023, г. Ярославль, Институтская, 9в
Т. +7 (4852) 42-15-55
Ф. +7 (4852) 42-15-55
e-mail: manager@mrgradus.ru, info@casaro.ru
www.mrgradus.ru, www.casaro.ru

Компания «МИСТЕР ГРАДУС» под брендом MrGradus и CASARO производит и реализует оборудование для переработки молока и изготовления молочных продуктов и сыра. Наше оборудование, благодаря своей универсальности и многофункциональности, является оптимальным решением для молочных ферм, ремесленников и просто ценителей натуральных и вкусных продуктов. Мы производим: сыроварни от 80 до 500 литров, мини сыроварни от 15 до 60 литров, формовочные столы, рассольные ванны, прессы, формы и др. оборудование. Изготавливаем оборудование по чертежам клиента.

Список оборудования:

- Сыроварни от 80 до 500 литров
- Мини сыроварни 15–60 литров
- Сыроварни от 100 до 500 л с газовым источником нагрева
- Бойлеры от 60–500л
- Рабочие столы разных размеров
- Формовочные столы на разное количество форм
- Рассольные ванны без принудительного охлаждения
- Рассольные ванны с принудительным охлаждением и циркуляцией рассола





МНПП «Инициатива»

Директор — Кузьмин Сергей Михайлович

601650, Владимирская область, г. Александров, а/я 48
Т. +7 (49244) 2-27-05
Ф. +7 (49244) 2-23-52
e-mail: info@initsiativa.com, initsiativa2003@mail.ru
www.initsiativa.su

ООО «МНПП «Инициатива» предлагает большой ассортимент современного оборудования для пищевых производств: коптильные и морозильные камеры, оборудование для мясоперерабатывающих цехов, модульные цеха и перерабатывающие линии, а также разнообразное вспомогательное оборудование. Вся наша продукция сертифицирована и отличается высоким качеством, надежностью, удобством использования. Мы не только производим оборудование для пищевой промышленности, но также осуществляем помощь в доставке, монтаже, наладке, обслуживании и ремонте нашей техники.

Список оборудования:

— Камеры термодымовые для копчения сыра



Authorised Distributor

Молмашстрой

Директор — Волошин Николай Анатольевич

620141, г. Екатеринбург, ул. Армавирская, 43
Т. +7 (343) 352-42-36
Ф. +7 (343) 352-42-36
e-mail: info@mmstroy.ru
www.mmstroy.ru

Инжиниринговая компания в переработке молока. Проектирование, комплектация, монтаж, программное обеспечение, пуско-наладочные работы. Партнер Альфа Лаваль Поток.

Список оборудования:

- Установка учета продукта
- Охладители молока
- Пастеризационно-охладительная установка
- Установки нормализации молока в потоке
- Фруктодозаторы
- Охладители творожного сгустка
- Отделители сыворотки
- СІР-станции





Молочные Машины Русских

Управляющий директор — Гагаринов Юрий Леонидович

Кировская область, г. Киров, ул. Лепсе, 27
Т. 8-800-100-65-30, +7 (8332) 25-57-71
e-mail: mmr.kb@yandex.ru
www.kbmmr.ru

«МОЛОЧНЫЕ МАШИНЫ РУССКИХ» – научно-производственное предприятие. Основным видом деятельности является производство емкостного оборудования, теплообменных аппаратов, технологических комплексов и линий для предприятий молочной промышленности, технологическое проектирование, разработка автоматизированных систем управления.

Список оборудования:

- Емкости хранения и резервирования (объем 2–50 м³)
- Универсальные емкостные аппараты (объем 0,1–10 м³)
- Универсальные емкостные аппараты с автономной системой подготовки тепло/хладоносителя (объем 0,2–1 м³)
- Ванны сыродельные для фермерских хозяйств (объем 0,25–2,5 м³), для промышленных предприятий (объем 0,6–5 м³)
- Сыроизготовители (объем 3–10 м³)
- Аппараты формовочные
- Пресса для сыра
- Творогоизготовители (объем 2,5–10 м³)
- Установки прессования и охлаждения творожного сгустка
- Пастеризационно-охладительные установки (производительность от 1 000 до 10 000 л/ч)
- Установки приема и учета молока (производительность 5 000–20 000 л/ч)
- Установки безразборной циркуляционной мойки оборудования
- Резервуары-охладители молока (объем 0,63–10,0 м³)



НМЗ

Генеральный директор — Яшинин Дмитрий Юрьевич

152260, Ярославская обл., рп Некрасовское, ул. Советская, 101
Т. +7 (48531) 4-12-44
Ф. +7 (48531) 4-11-83
e-mail: nmz@yareoslavl.ru
www.nmz-yareoslavl.ru

АО «НМЗ» — градообразующее предприятие, которое в 2017 году отмечает 102-х летнюю дату с момента создания. Предприятие занимает лидирующие позиции по выпуску насосного оборудования, гомогенизаторов и диспергаторов в России. Завод является дипломантом многочисленных премий, в том числе — «Сто лучших товаров России».

Список оборудования:

- Агрегаты электронасосные одновинтовые марок ОНВ
- Агрегаты электронасосный центробежные марок ОНЦ
- Гомогенизаторы типа ГМ
- Диспергаторы роторные типа РДН
- Смесители вертикальные универсальные типа СВ
- Смесители-диспергаторы универсальные типа СД



ГИГАМАШ



НПО ГИГАМАШ

Генеральный директор — Раскатова Нина Юрьевна

140153, Московская область, Раменский р-н,
пос. Опытное поле, помещение I
Т. +7 (495) 722-47-48, +7 (903) 722-47-48
e-mail: gigamash13@bk.ru
www.gigamash.ru

ООО «НПО ГИГАМАШ» — Завод-изготовитель специализированного технологического оборудования, услуг автоматизации и диспетчеризации для пищевой промышленности. Производим оборудование для переработки молока, оборудование для молочной фермы, оборудование для кондитерского производства и других отраслей пищевой промышленности.

Список оборудования:

- Пастеризационно-охладительные установки, ПОУ
- Стерилизационно-охладительные установки, СОУ
- Установки приемки молока, УПМ
- Емкости технологические, ЕТ
- Аппараты теплообменные пластинчатые, АТП
- Аппараты теплообменные трубчатые, АТТ
- Установки мойки трубопроводов и оборудования УМТО
- Установки деаэрационная, УД
- Маслоизготовитель, МП
- Выдерживатель для кисломолочной продукции
- Вакуумный размельчитель, ВР
- Установка прессования и охлаждения творога, ОТБ-1-УПТ
- Отделитель сыворотки барабанный, БОС
- Оборудование для сыроделия
- Ванны плавления жира, ВПЖ
- Узлы восстановления сухого молока, пульта управления



ПК Потенциал

Директор — Безотосов Александр Кузьмич

302004, г. Орел, пер. Элеваторный, 18
Т. +7 (4862) 55-25-16
Ф. +7 (4862) 73-12-78
e-mail: sale@pkpotenzial.ru
www.pkpotenzial.ru

Производство парогенераторов и термоупаковочного оборудования.

Список оборудования:

- Теромуковочная машина МТУ Импульс 600
- Теромуковочная машина МТУ Оптима 600
- Теромуковочная машина МТУ Вектор 600
- Парогенератор ПЭЭ
- Паровой котел Орлик
- Паровой термотоннель МТУ Партер





ПКП «Техтрон+»

Генеральный директор — Кузнецов Виктор Константинович

249032 Калужская область, г. Обнинск, п/о №2, а/я 2142
Т. +7 (495) 777-51-76, +7 (484) 397-03-22
Ф. +7 (484) 394-93-10
e-mail: sales@tehtron.ru, tehtron@obninsk.ru
www.tehtron.ru

Компания ООО ПКП «Техтрон+» разрабатывает, проектирует, изготавливает пищевое оборудование и готовые решения для пищевой индустрии с 1991 года. в области термической и дымовой обработки.

Список оборудования:

- Линейка термокамер Tehtron Optimal, горячее копчение, электроразогрев, загрузка 300–1800 кг (1–6 еврорам)
- Линейка термокамер Tehtron Maxima, горячее копчение, варка, производство колбасного сыра, электроразогрев, загрузка 300–1800 кг (1–6 еврорам)
- Линейка термокамер Tehtron Comfort, горячее копчение, электроразогрев, загрузка 300–600 кг (1–2 еврорам), бюджетная серия



Плава

Генеральный директор — Лифанов Виктор Георгиевич

301470, Тульская обл., г. Плавск, ул. Коммунаров, 27
Т. +7 (48752) 2-10-65
Ф. +7 (48752) 2-21-32
e-mail: plava@inbox.ru
www.plava.ru

Разработка и производство оборудования для пищевой и перерабатывающей промышленности и сервисное обслуживание выпускаемого оборудования.

Список оборудования:

- Сепараторы-сливкоотделители — с автоматической выгрузкой осадка, с ручной выгрузкой осадка
- Сепараторы-молокоочистители — с автоматической выгрузкой осадка, с ручной выгрузкой осадка
- Сепараторы для удаления бактерий
- Сепараторы высокожирных сливок — с автоматической выгрузкой осадка, с ручной выгрузкой осадка
- Сепараторы для творога
- Сепараторы для очистки сыворотки
- Установка для высокожирных сливок
- Установка для автоматической нормализации молока





Поликон

Генеральный директор — Черемных Евгений Александрович

644009, г. Омск, ул. Лермонтова, 194
Т. +7 (3812) 36-74-02
Ф. +7 (3812) 36-74-02
e-mail: info@policon-rt.ru
www.policon-rt.ru

Компания «Поликон» осуществляет инжиниринг полного цикла. Проектирует и изготавливает оборудование для всех видов промышленности и производит аналоги дорогостоящего импортного оборудования. Осуществляет модернизацию производств, изготавливает и ремонтирует запасные части, выполняет пуско-наладочные работы и обслуживание оборудования. За 20 лет работы мы прочно закрепили свои позиции на рынке импортозамещения.

Список оборудования:

- Фруктопитатель
- Дозаторы тортов мороженого
- Карандашные наполнители
- Внутрицеховой инвентарь (столы, стеллажи, шкафы)



Продсельмаш

Генеральный директор — Логвиненко Станислав Иванович

630032, г. Новосибирск, ул. Станционная, 2а
Т. +7 (383) 240-90-06
Ф. +7 (383) 240-90-06
e-mail: prodselmash@yandex.ru
www.prodselmash.ru

Машиностроительное предприятие с конструкторским бюро. Разработаны сотни машин разнообразного назначения. Направления: линии для производства сухих строительных смесей, пищевое и перерабатывающее оборудование, экструзионное, мукомольно-крупяное, химическое и т.д. Потребители Россия, страны СНГ.

Список оборудования:

- Растариватель УРМ
- Транспортёры (ТВ-4, МПШ-1, ПК-20)





Протемол

Директор — Молчанов Максим Викторович

160014, г. Вологда, ул. Саммера, 47-А
Т. +7 (8172) 28-04-30, (8172) 28-04-31, (8172) 28-04-32
Ф. +7 (8172) 28-04-30
e-mail: sales@protamol.ru, plan@protamol.ru
www.protex.ru

ООО «ПРОТЕМОЛ» — стабильно и динамично развивающаяся производственно-коммерческая компания, ориентированная на обеспечение предприятий пищевой промышленности технологическим оборудованием и инженеринговыми решениями. Работа с Заказчиками осуществляется по полному циклу, начиная от задумки, технологического проектирования, вплоть до монтажа и запуска в эксплуатацию, технологической поддержки и сервиса, комплексной автоматизации. Предприятие обеспечивает не только молокоперерабатывающую отрасль, но и кондитерскую промышленность.

Список оборудования:

- Линия производства традиционного творога
- Установки прессования и охлаждения творога
- Поточно-автоматизированные линии производства масла
- Маслообразователи для пищевой промышленности
- Емкости для хранения и переработки молока, молочных продуктов и других пищевых жидкостей
- Установки разборные для тепловой обработки молока
- Универсальные циркуляционные моечные станции
- Установки для фильтрации, очистки, разделения и изменения концентрации молока
- Установки вакуум-выпарные с комплектующими
- Оборудование для приемки молока
- Сыродельные ванны, сыроизготовители и прочее



РАС

Генеральный директор — Каневский Виктор Абрамович

236004, г. Калининград, ул. Запорожская, 5-а
Т. +7 (4012) 656-900
Ф. +7 (4012) 656-900
e-mail: ras@baltnet.ru
www.FASLtd.ru

Предприятие создано и функционирует с 1991 г. Основной вид деятельности — создание «под ключ» систем автоматизированного управления производственными (технологическими) процессами (АСУ ТП).

Список оборудования:

- Система автоматизированного управления процессом стерилизации консервов САУСТ-ПЛК
- Автоматизированный автоклав оросительного типа МАГ





Русская Трапеза

Генеральный директор — Фролов Михаил Витальевич

199178, Санкт-Петербург, В.О., Малый пр., 57, корп. 3
 Т. +7 (812) 303-92-20
 Ф. +7 (812) 303-92-20
 e-mail: info@r-t.ru
 www.r-t.ru

«Русская Трапеза» работает с 1994 года, имеет крупнейший в России и Восточной Европе завод по производству пищевого оборудования.

Производственная программа:

- оборудование для бестарного хранения сыпучих компонентов и их дозирования и транспортирования,
- технологическое оборудование,
- упаковочное оборудование,
- флексографская печать на пленке.

Список оборудования:

- Оборудование для розлива молока



Сельмаш Молочные Машины

Директор — Решетников Виталий Владимирович

610035, г. Киров, ул. Щорса, 66
 Т. +7 (8332) 51-00-61, 74-10-74
 Ф. +7 (8332) 51-00-61
 e-mail: selmashgroup@mail.ru
 www.mmrusskih.ru

Производственное предприятие, специализирующееся на разработке и производстве технологического оборудования для молокоперерабатывающих производств.

Список оборудования:

- Емкости хранения и резервирования горизонтальные РМ-А; вертикальные РМ-Б; вертикальные (с мешалкой) РМ-В
- Универсальные емкостные аппараты
- Заквасочники с ушатами, резервуарные
- Емкости типа ВДП (для вязких продуктов)
- Аппараты для выработки сырного зерна (сыроизготовители)
- Аппараты формовочные (формование сырной массы) АФ-А
- Пресса для сыра ПМ
- Закрытые резервуары для сквашивания творога (творогоизготовители) РТ
- Установки прессования и охлаждения творожного сгустка УТС
- Автоматизированные линии производства творога закрытым способом А-ТЛ
- Охладители пластинчатые ОМ
- Пастеризационно-охладительные установки ПОУ
- Установки деаэрационные центробежно-пленочного типа
- Установки приема и учета молока
- Установки безразборной циркуляционной мойки оборудования





Сепаратор

Генеральный директор — Гасанов Гасан Магомедович

367014, РД, г. Махачкала, ул. Сепараторная, 1, а/я 26
Т. +7 (8722) 60-19-33, 60-20-44
Ф. +7 (8722) 60-20-33
e-mail: mmzs@inbox.ru
www.zao-separator.ru

ЗАО «Сепаратор» — надежный деловой партнер с большим опытом производства и продажи центробежных жидкостных сепараторов для пищевой промышленности.

Список оборудования:

- Сепараторы-сливкоотделители
- Сепараторы-молокоочистители для холодной очистки
- Сепараторы для высокожирных сливок
- Молокоочистители для теплого молока
- Сепараторы-бактофуги
- Сепараторы для очистки творожной, подсырной сыворотки от казеиновой пыли и молочного жира



Славутич

Управляющий — Мосунов Сергей Иванович

428020, Чувашская Республика, г. Чебоксары, пер. Бабушкина, 2
Т. +7 (8352) 55-28-75 (приемная), 62-58-41 (отдел продаж)
Ф. +7 (8352) 55-28-75 (приемная), 62-58-41 (отдел продаж)
e-mail: office@slavut.ru
www.slavut.ru

Предприятие ООО «СЛАВУТИЧ» работает на российском рынке пищевого оборудования уже более 20 лет. Осуществляет весь комплекс работ, учитывая индивидуальные особенности и возможности конкретного заказчика.

Список оборудования:

- Теплообменные пластины для ООЛ, ОКЛ, ОПУ и резиновые уплотнения на любые пластины
- Пластинчатые и трубчатые теплообменники для любых технологических процессов
- Деаэрационные установки
- Пастеризационно-охладительные установки и стерилизаторы
- Установки для безразборной санитарной мойки СІР оборудования на предприятиях пищевой промышленности
- Станции приемки молока в закрытом потоке
- Смесительные установки для получения высоко диспергированных многокомпонентных составов
- Пищевые насосы серии ВГНП (от 6 до 30 м³/час)
- Системы управления технологическими процессами на предприятиях пищевой промышленности
- Ёмкостное оборудование различного назначения и мерности от 0,1 м³ до 15,0 м³





СОМЗ

И.о. исполнительного директора —
Солодков Сергей Александрович

309514, Белгородская обл., г. Старый Оскол,
ул. Октябрьская, 20
Т. +7 (4725) 37-86-00
Ф. +7 (4725) 37-86-03
e-mail: priem@slavjanka.ru, Yuliya.Shcherban@slavjanka.ru
www.somz.ru, www.slavjanka.ru

ООО «СОМЗ» состоит из полностью обновленных и высоко-технологичных производств, на которых изготавливаются насосное оборудование, конвейерное оборудование, модульная лента, оборудование для пищевой промышленности, линии и комплексы для производства кондитерских изделий.

Список оборудования:

- Насос плунжерный НП.100
- Насос шиберный НШ
- Насосы шестеренные с внутренним зацеплением ШНВ 2,2-7
- Установка насосная (насос коловратный) УН-16
- Установка насосная (насос шестереночный) ШНК



Стеклопак

Директор — Антохин Илья Александрович

302030, г. Орел, ул. Московская, 69, помещение 1
Т. +7 (4862) 55-25-40
Ф. +7 (4862) 55-25-54
e-mail: info@steklopack.ru
www.steklopack.ru

Проектирование и производство оборудования профессиональной серии: машины мелкогрупповой упаковки в термоусадочную пленку, комплексы крупногабаритной упаковки на европоддоны, депаллетайзеры, конвейерное оборудование, в том числе элеваторы, локаторы.

Список оборудования:

- Упаковочное оборудование
- Конвейерное оборудование





ТД «Русская Броня»

Генеральный директор — Гришин Алексей Владимирович

241050, г. Брянск, ул. Ромашина, 60
Т. +7 (4832) 41-54-75
Ф. +7 (4832) 41-54-75, доб. 107
e-mail: rb-32@mail.ru
www.rb32.ru

Производство изделий из нержавеющей стали для предприятий пищевой промышленности. Многолетний опыт, строгое соблюдение требований нормативной документации и использование высококачественных материалов позволяют производить продукцию, не уступающую мировым аналогам по доступным ценам.

Список оборудования:

- Автоматизированная фасовочная линия
- Линия предназначена для фасовки пакетов в короба
- Ванны технологические
- Пресс-тележки
- Смесители: смесители готовой продукции, шнеки, шнековые транспортеры, мешалки
- Емкостное оборудование (емкости, танки молочные, резервуары, накопительные баки, емкости нержавеющей)



ТЕХНОМИР

Генеральный директор — Мартыненко Ольга Юрьевна

197374, г. Санкт-Петербург, ул. Савушкина, 83, корп. 3, БЦ «Антарес»
Т. +7 (812) 346-56-66
Ф. +7 (812) 318-02-68
e-mail: info@tehnomir.biz
www.tehnomir.biz

Разработка технологического оборудования и холодильных систем для предприятий пищевой и перерабатывающей промышленности. Проектирование, изготовление и монтаж нестандартного оборудования. Работаем с энергоэффективными природными хладагентами NH₃, CO₂ и с опасными производственными объектами (ОПО).

Список оборудования:

- Конвейеры ленточные
- Конвейеры пластинчатые
- Конвейеры вибрационные
- Конвейеры роликовые
- Конвейеры прочие
- Аппараты скороморозильные
- Шкафы морозильные
- Шкафы холодильные
- Камеры холодильные сборные
- Камеры интенсивного охлаждения
- Аппараты шоковой заморозки
- Линии охлаждения и заморозки

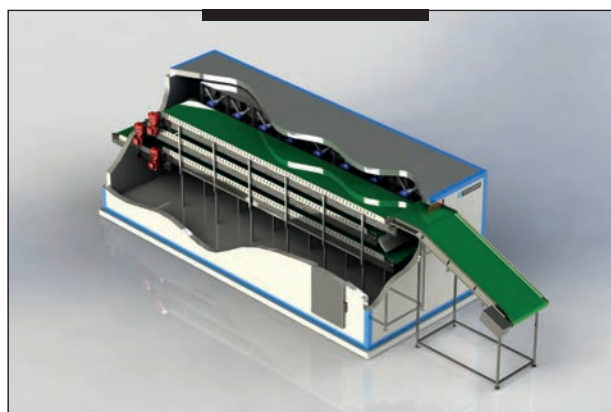



Цвет

Генеральный директор — Созинов Алексей Анатольевич

г. Кострома, ул. Локомотивная, 1
Т. +7 (4942) 42-49-16
Ф. +7 (4942) 42-49-16
e-mail: info@cwet.ru
www.cwet.ru

ОАО «Цвет» — машиностроительное предприятие с 50-летним опытом производства оборудования. Продукции производства компании «Цвет» охотно и успешно используют предприятия пищевой, деревоперерабатывающей, нефтехимической, топливно-энергетической и фармацевтической отраслей, парфюмерно-косметической и текстильной промышленности.

Список оборудования:

- Емкости хранения пищевых жидких продуктов: молока, сыворотки, жиров
- Емкости для производства сливок, наведения молока
- Емкости для производства сметаны, йогурта, смесей
- Емкость для топления жира
- Емкости для закваски
- Емкости СИП



ЭЙРКУЛ

Генеральный директор — Абашкин Игорь Дмитриевич

191123, Санкт-Петербург, ул. Шпалерная, 32, литер А., офис 6Н
Т. +7 (812) 327-38-21, 579-98-65
Ф. +7 (812) 327-33-45
e-mail: info@aircool.ru
www.aircool.ru

ООО «ЭЙРКУЛ», российский производитель промышленного и климатического оборудования, с 1994 года изготавливает серийные и индивидуальные холодильные машины и агрегаты, осуществляет оптовую продажу компонентов холодильных схем, монтаж, пуско-наладку, сервис оборудования.

Список оборудования:

- Аккумуляторы холода
- Низко и среднетемпературные холодильные агрегаты
- Чиллеры для промышленного кондиционирования воздуха
- Склады для хранения охлажденной продукции





Электромеханический завод

Генеральный директор — Бондарев Алексей Владимирович

357341, Ставропольский край, г. Лермонтов, ул. Горная, 9
Т. +7 (87935) 3-63-30, 3-63-31
Ф. +7 (87935) 3-63-00
e-mail: Emz2005@mail.ru
www.emzl.ru

Производство насосов для перекачивания молока и сходных по вязкости и химической активности продуктов.

Список оборудования:

- Насос для молока типа ОНЦ1-6,3/12,5, подача 6,3 м³/час, напор 12,5 м
- Насос для молока типа ОНЦ1-10/20, подача 10 м³/час, напор 20 м
- Насос для молока типа ОНЦ1-12,5/20, подача 12,5 м³/час, напор 20 м
- Насос для молока типа ОНЦ1-16/16, подача 16 м³/час, напор 16 м
- Насос для молока типа ОНЦ1-25/32, подача 25 м³/час, напор 32 м
- Насос для молока типа ОНЦ1-50/32, подача 50 м³/час, напор 32 м
- Запасные части насосов ОНЦ1



Эльф 4М «Торговый Дом»

Директор — Федосейкин Александр Александрович

390023, г. Рязань, пр-д Яблочкова, 6, стр.4
Т. +7 (4912) 45-65-01, 45-33-31, 24-38-23, 24-38-26
Ф. +7 (4912) 45-65-01, 45-33-31, 24-38-23, 24-38-26
e-mail: elf@elf4m.ru
www.elf4m.ru

Машиностроительное предприятие разрабатывает и производит пищевое оборудование для предприятий и фермерских хозяйств и предлагает широчайший ассортимент технологического оборудования для переработки молока, мяса, рыбы, овощей, фруктов, масложировой продукции.

Список оборудования:

- Автомат розлива молока в пакеты
- Дозаторы жидких и вязких продуктов
- Установки фасовочно-упаковочные
- Ванны длительной пастеризации молока
- Ванны (резервуары) охлаждения молока
- Ванны сыродельные, творожные
- Ванны универсальные технологические с мешалками
- Маслоизготовитель (маслобойка)
- Машины розлива жидких и вязких продуктов
- Камеры холодильные, морозильные
- Машины мойки и стерилизации банок, бутылок
- Пастеризаторы-охладители молока
- Плавители сыра
- Пресс-тележки для творога
- Комплекты оборудования для приема и взвешивания молока, для учета и фильтрации молока, для переработки молока, для производства сыров, пастеризованного молока, сливок, сметаны, творога, йогурта и другое



ВоронежПродМаш

394028, г. Воронеж, пр-д Монтажный, 12 А
Т. +7 (4732) 21-90-90
e-mail: pochta@vpmash.ru
www.vpmash.ru

ГК Млечный путь

111399, г. Москва, ул. Мартеновская, 6, корп. 3, офис 31
Т. +7 (499) 713-01-64
e-mail: milker@happymilker.ru
www.happymilker.ru

Молпромснаб

610044, г. Киров, ул. Металлистов, 7
Т. +7 (8332) 53-33-44
e-mail: molpromsnabkirov@yandex.ru
www.molpromsnab.ru

НПО Агромаш

142400, Московская обл., г. Ногинск, ул. Декабристов, 168 Е
Т. +7 (49651) 771-02-40
e-mail: info@agro-mash.ru
www.agro-mash.ru

НПО Элевар

113519, г. Москва, ул. Кировоградская, 19, к. 1
Т. +7 (499) 156-04-50
e-mail: elevar@elevar.biz
www.elevar.ru

НПП Энергия

601903, Владимирская обл., г. Ковров,
ул. Волго-Донская, 1, корп. 1
Т. +7 (49232) 325-95
e-mail: energy-kovrov@mail.ru
www.npp-energiya.ru

ПК Молэксперт

656906, Алтайский край, г. Барнаул,
рп Южный, ул. Зоотехническая, 24
Т. +7 (961) 992-80-79
e-mail: molexpert@yandex.ru
www.minicheese22.ru, www.molochniyzavod.ru,
www.molexpert.tiu.ru

Промтехника-Приволжье

607061, Нижегородская обл., г. Выкса, ул. Заводская, 1
Т. +7 (800) 234-10-84, +7 (910) 381-02-88
e-mail: info@prom-technika.ru
www.prom-technika.ru

Пром Эксперт

656002, г. Барнаул, ул. Кулагина, 28, офис 335
Т. +7 (385) 250-15-76
e-mail: prom-expert@inbox.ru
www.promexpert.com.ru

Рифинг

456318, Челябинская обл., г. Миасс, пр-т Октября, 72
Т. +7 (3513) 53-61-00
e-mail: all@reefing.ru, all@molokoved.ru
www.reefing.ru

Русагротехнологии

426076, Удмуртская Республика, г. Ижевск,
ул. Ленина, 34, офис 2/3
Т. +7 (3412) 57-06-04, 90-65-60
e-mail: delaem@molokozavod.ru
www.molokoprovod.ru

ФГУП ЭЗ Молмаш

127254, г. Москва, ул. Добролюбова, 8а
Т. +7 (495) 618-23-24
e-mail: box@molmash.ru
www.molmash.ru

Оборудование для масложировой промышленности

Раздел № 8

Каталога российских производителей
машин и оборудования
для пищевой и перерабатывающей промышленности

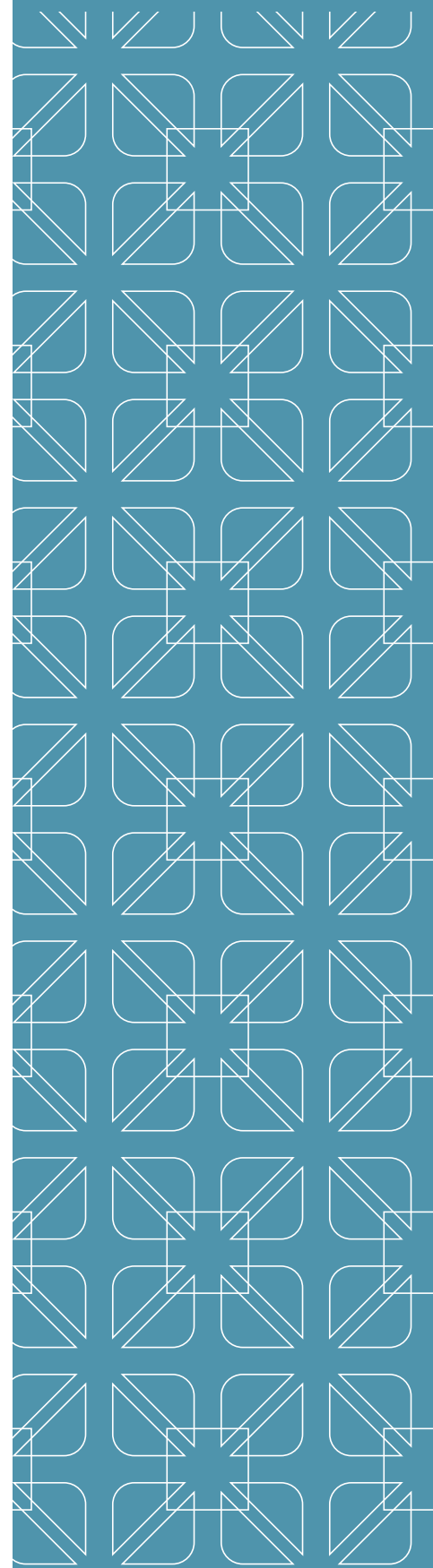

Список производителей

Вологодские машины

ЖАСКО

Завод имени Дегтярева

Завод Машиностроитель

ЗАВОД ТЕХТАНК

ИКП «ТЕХНОКОМ»

Кропоткинский завод МиССП

КУЛТЕК

ЛИПСИЯ

МЕГАМАШ

Молпромснаб

НПО Агромаш

НПО ГИГАМАШ

Пензмаш

ПК Потенциал

Плава

Продсельмаш

Сепаратор

СиСорт

СЛАВУТИЧ

СОМЗ

ФГУП ЭЗ Молмаш

Цвет

ЭЙРКУЛ

Эльф 4М «Торговый Дом»



Вологодские машины

Директор — Федонов Леонид Борисович

160019, г. Вологда, ул. Добролюбова, 68 «а»
Т. +7 (8172) 54-66-00, +7 (8172) 54-88-44
e-mail: vologdamach@bk.ru
www.vologdamach.ru

Производство спецавтоцистерн для перевозки и временного хранения пищевых и технических жидкостей из нержавеющей стали.

Список оборудования:

- Автоцистерны на шасси автомобилей объемом 5000–16000 л. Модели: 560351, 560361, 560355
- Прицеп-цистерны объемом 8300–10000 л. Модели: 912803, 912805
- Полуприцеп-цистерны на шасси SteelBear объемом 14000–30000 л. Модели: 912811, 912834
- Полуприцеп-цистерны на подкатной тележке самонесущей конструкции объемом 20000–32000 л. Модели: 912851



Жаско

Генеральный директор — Пыщечкин Александр Николаевич

400048, г. Волгоград, ул. Лесогорская, 83
Т. +7 (844) 273-50-83
e-mail: jasko@jasko.ru
www.jasko.ru

АО «ЖАСКО» — ведущий российский производитель и поставщик оборудования для переработки сельскохозяйственной продукции. Компания занялась производством экс-трудеров в конце 1990-х и к настоящему времени предлагает большой выбор промышленных машин и производственных линий, осуществляет проектные и пусконаладочные работы, сервисное и послегарантийное обслуживание.

Список оборудования:

- Линии отжима масла
- Линии производства масла из семян сои
- Пневмоперегрузатели
- Установка брикетирования отходов, 500–750 кг/ч

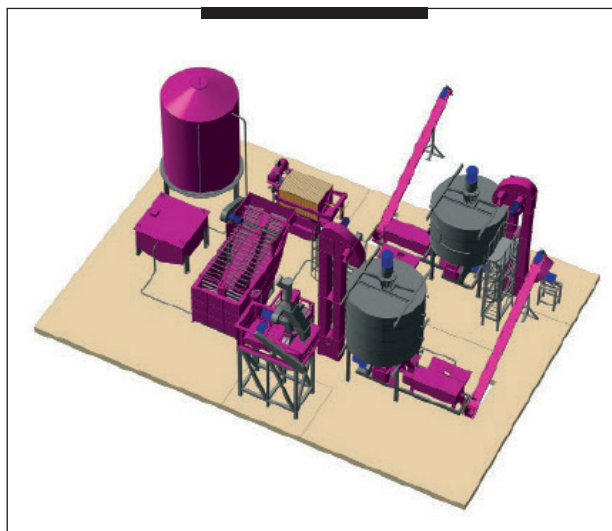



Завод имени В. А. Дегтярёва

Генеральный директор — Тменов Александр Владимирович

601900, Россия, Владимирская обл., г. Ковров, ул. Труда, 4
Т. +7 (49232) 3-03-89
Ф. +7 (49232) 5-35-76
e-mail: zid@zid.ru
www.zid.ru

ОАО «Завод им. В. А. Дегтярёва» — одно из крупнейших предприятий ВПК России располагает высоким кадровым потенциалом и технологиями современного уровня и выпускает широкую гамму продукции, обладающую высокими потребительскими свойствами. В частности, предприятие выпускает автоматы для фасовки и упаковки пастообразных продуктов в брикеты М6-АР2Т и его модификации, гомогенизаторы сливочного масла.

Список оборудования:

- Автоматы фасовки и упаковки сливочного масла, творога, сладкой творожной массы с вертикальной подачей продукта в брикет (М6-АР2ТМ, М6-АР2ТМ-01, М6-АР2ТМ-02)
- Автоматы фасовки и упаковки сливочного масла с горизонтальной подачей продукта в брикет (М6-АР2ТМ-10, М6-АР2ТМ-10/1, М6-АР2ТМ-10/2)
- Гомогенизатор сливочного масла для гомогенизации сливочного масла, полученного методом преобразования высокожирных сливок



Завод ТЕХТАНК

Директор — Столбов Владимир Александрович

426062, Удмуртская Республика, г. Ижевск,
ул. Спортивная, 57 или
426039, Удмуртская Республика, г. Ижевск,
ул. Воткинское шоссе, 170
Т. +7 (912) 856-00-20, +7 (3412) 65-55-65
e-mail: tehtank@yandex.ru
www.tehtank.com

ООО «ЗАВОД ТЕХТАНК» — производитель современного емкостного оборудования для различных отраслей промышленности. Изготовление и монтаж оборудования для производства молочных продуктов, пива, напитков, сиропов, спиртосодержащей продукции и холодильного оборудования — являются основным направлением деятельности нашей компании.

Список оборудования:

- Маслоизготовитель
- Ванна плавления
- Маслобойка





ИКП «ТЕХНОКОМ»

Директор — Стачинский Алексей Александрович

144001, Московская обл., г. Электросталь,
Строительный пер., 5
Т. +7 (495) 702-94-43, +7 (496) 575-32-72, 575-44-31
Ф. +7 (496) 575-32-72, 575-44-31
e-mail: info@technokom.ru
www.technokom.ru

ИКП «ТЕХНОКОМ» — инженерно-коммерческое предприятие, ориентированное на разработку и поставку оборудования для предприятий пищевой промышленности.

Список оборудования:

— Оборудование для дозирования и смешивания жидкой основы (майонеза, соуса, кетчупа) с различными наполнителями в потоке



Кропоткинский завод МиССП

Управляющий директор — Шигаев Николай Геннадьевич

352387, Краснодарский край, Кавказский район, г. Кропоткин,
ул. Промышленная, 7 / Проезд 3 Промышленный, 2
Т. +7 (86138) 6-11-14
Ф. +7 (86138) 7-92-99
e-mail: giz@missp.ru, missp@mail.ru
www.missp.ru

Кропоткинский завод МиССП выполняет комплексную поставку технологического оборудования для автоматических линий розлива и упаковки продуктов в ПЭТ, линии оснащаются пневматикой и электроникой ведущих производителей.

Список оборудования:

- Автомат выдува ПЭТ тары
- Форма выдувная
- Транспортёр воздушный
- Транспортёр пластинчатый
- Установка этикетировочная
- Паллетоупаковщик
- Упаковщик термоусадочный автоматический
- Скиповый подъемник
- Линия розлива
- Дозатор пневматический жидких продуктов
- Стол накопительный
- Стол-рольганг





КУЛТЕК

Генеральный директор — Точёная Алёна Олеговна

195297, Санкт-Петербург, Светлановский пр., 70/1, офис 47-Н
Т. +7 (812) 648-22-33
Ф. +7 (812) 648-22-33
e-mail: info@cooltech.ru
www.cooltech.ru

Производство промышленных газокomppressorных установок, компрессорных агрегатов, чиллеров, насосно-циркуляционных станций, холодильных систем любой сложности, холодильных и морозильных комплексов.

Список оборудования:

- Холодильные агрегаты
- Чиллерные установки (чиллеры)
- Насосно-циркуляционные станции
- Плиточные скороморозильные аппараты
- Модернизация промышленных холодильных установок
- Термосифонные (приоритетные) ресиверы
- Циркуляционные ресиверы
- Линейные ресиверы
- Маслосборные сосуды
- Отделители жидкости
- Маслоотделители
- Устройства отделения, возврата и дренирования масла в чиллерах
- Воздухоотделители
- Цифровые контроллеры
- Система удаленного мониторинга
- Контрольно-силовые щиты
- Запасные части и компоненты



ЛИПСИЯ

Управляющий директор — Дзюба Александр Владимирович

197342, Санкт-Петербург, а/я 15
Т. +7 (812) 777-72-17
Ф. +7 (812) 777-72-17
e-mail: info@lipsia.ru
www.lipsia.ru

Технологии мясопереработки, птицепереработки, хлебопечения, конвейерные системы и автоматизация, холодильное оборудование, системы шоковой заморозки.

Список оборудования:

- Конвейеры: цепные, прямые, поворотные, Z-образные, виброконвейеры
- Спиральные: шокфризеры, кулеры, транспортёры
- Боксфризеры (картонфризеры)
- Контактные подмораживатели
- Устройства сведения/разделения потоков
- Рольганги: приводные, гравитационные
- Подъёмники: вертикальные двухцепные и четырёхцепные, лифтовые колонны
- Холодильное оборудование





ГИГАМАШ

МЕГАМАШ

Генеральный директор — Медведенко Михаил Михайлович

196084, Санкт-Петербург, ул. Парковая, 6
Т. +7 (812) 600-41-66
Ф. +7 (812) 600-41-67
e-mail: info@megamash.ru
www.megamash.ru

Производитель оборудования для линий розлива, этикетирования упаковки.

Список оборудования:

- Автоматы розлива
- Укупорочные автоматы
- Этикетавтоматы
- Конвейеры



НПО ГИГАМАШ

Генеральный директор — Раскатова Нина Юрьевна

140153, Московская область, Раменский р-н,
пос. Опытное поле, помещение I
Т. +7 (495) 722-47-48, +7 (903) 722-47-48
e-mail: gigamash13@bk.ru
www.gigamash.ru

ООО «НПО ГИГАМАШ» — Завод-изготовитель специализированного технологического оборудования, услуг автоматизации и диспетчеризации для пищевой промышленности. Производим оборудование для переработки молока, оборудование для молочной фермы, оборудование для кондитерского производства и других отраслей пищевой промышленности.

Список оборудования:

- Емкости технологические, ЕТ
- Ванны плавления жира, ВПЖ
- Пульты управления
- Узлы восстановления сухих компонентов
- Аппараты теплообменные пластинчатые, АТП
- Аппараты теплообменные трубчатые, АТТ
- Установки мойки трубопроводов и оборудования УМТО
- Пастеризационно-охладительные установки, ПОУ
- Маслоизготовитель, МП





Пензмаш

Генеральный директор — Мкртчян Славик Рубенович

440052, г. Пенза, ул. Баумана, 30
Т. +7 (8412) 36-97-71, +7 (8412) 36-95-26
Ф. +7 (8412) 32-36-84
e-mail: penzmash@yandex.ru
www.penzmash.ru

ПАО «Пензмаш» специализируется на выпуске оборудования для уборки и переработки сельхозпродукции, оборудования для пищевой промышленности и широкой гаммы потребительских товаров. На предприятии постоянно выполняются работы по разработке и освоению производства новых изделий, по улучшению конструкции выпускаемой продукции, по совершенствованию технологии изготовления.

Список оборудования:

- Линия по производству масла из рапса
- Линия по производству подсолнечного масла ЛМ-1
- Маслопресс 4-х камерный



ПК Потенциал

Директор — Безотосов Александр Кузьмич

302004, г. Орел, пер. Элеваторный, 18
Т. +7 (4862) 55-25-16
Ф. +7 (4862) 73-12-78
e-mail: sale@pkpotenzial.ru
www.pkpotenzial.ru

Производство парогенераторов и термоупаковочного оборудования.

Список оборудования:

- Теромупаковочная машина МТУ Импульс 600
- Теромупаковочная машина МТУ Оптима 600
- Теромупаковочная машина МТУ Вектор 600
- Парогенератор ПЭЭ
- Паровой котел Орлик





Плава

Генеральный директор — Лифанов Виктор Георгиевич

301470, Тульская обл., г. Плавск, ул. Коммунаров, 27
 Т. +7 (48752) 2-10-65
 Ф. +7 (48752) 2-21-32
 e-mail: plava@inbox.ru
 www.plava.ru

Разработка и производство оборудования для пищевой и перерабатывающей промышленности и сервисное обслуживание выпускаемого оборудования.

Список оборудования:

— Сепаратор для отделения соапстока на стадиях нейтрализации, промывки и обезвоживания нейтрализованного жира



Продсельмаш

Генеральный директор — Логвиненко Станислав Иванович

630032, г. Новосибирск, ул. Станционная, 2а
 Т. +7 (383) 240-90-06
 Ф. +7 (383) 240-90-06
 e-mail: prodselmash@yandex.ru
 www.prodselmash.ru

Машиностроительное предприятие с конструкторским бюро. Разработаны сотни машин разнообразного назначения. Направления: линии для производства сухих строительных смесей, пищевое и перерабатывающее оборудование, экструзионное, мукомольно-крупяное, химическое и т.д. Потребители Россия, страны СНГ.

Список оборудования:

— Смеситель МТ-200 (жиротопка)

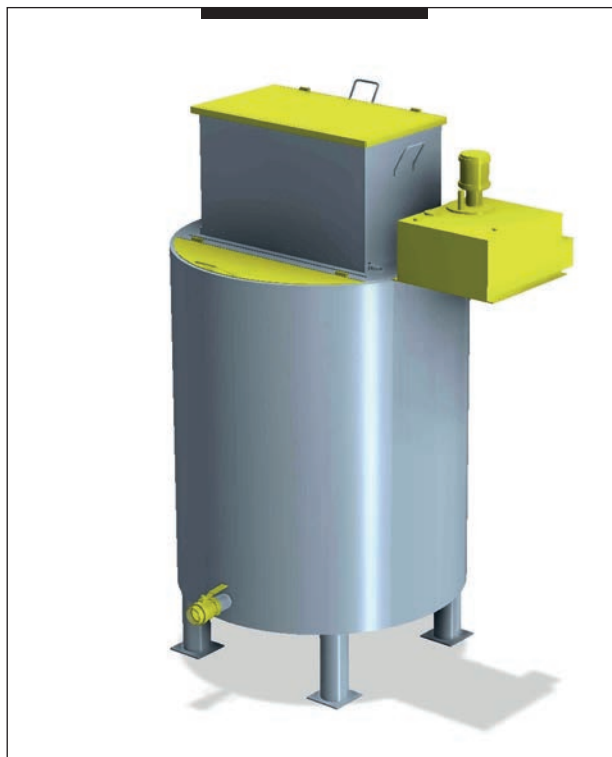



Сепаратор

Генеральный директор — Гасанов Гасан Магомедович

367014, РД, г. Махачкала, ул. Сепараторная, 1, а/я 26
Т. +7 (8722) 60-19-33, 60-20-44
Ф. +7 (8722) 60-20-33
e-mail: mmzs@inbox.ru
www.zao-separator.ru

ЗАО «Сепаратор» — надежный деловой партнер с большим опытом производства и продажи центробежных жидкостных сепараторов для пищевой промышленности.

Список оборудования:
— Жировые сепараторы



СиСорт

Директор — Савинков Максим Владимирович

656023, г. Барнаул, а/я 336
Т. +7 (800) 234-56-37, +7 (3852) 345-637
Ф. +7 (3852) 345-637
e-mail: info@csort.ru
www.csort.ru

ООО «СиСорт» — российский лидер по производству фотосепараторов (оборудования для сортировки сыпучих продуктов по цвету, размеру и другим визуальным признакам). Также компания производит нории и z транспортеры собственной разработки.

Компания аккредитована в Росагролизинге.

Список оборудования:
— Фотосепаратор Оптима
— Фотосепаратор Optima
— Фотосепаратор Зоркий
— Фотосепаратор СмартСорт
— Фотосепаратор Горизонт
— Оцинкованный зерновой элеватор типа CSE
— Оцинкованный зерновой элеватор типа CSE сдвоенный
— Конвейер цепной CSZE





Славутич

Управляющий — Мосунов Сергей Иванович

428020, Чувашская Республика, г. Чебоксары,
пер. Бабушкина, 2
Т. +7 (8352) 55-28-75 (приемная), 62-58-41 (отдел продаж)
Ф. +7 (8352) 55-28-75 (приемная), 62-58-41 (отдел продаж)
e-mail: office@slavut.ru
www.slavut.ru

Предприятие ООО «СЛАВУТИЧ» работает на российском рынке пищевого оборудования уже более 20 лет. Осуществляет весь комплекс работ, учитывая индивидуальные особенности и возможности конкретного заказчика.

Список оборудования:

- Теплообменные пластины для ООЛ, ОКЛ, ОПУ и резиновые уплотнения на любые пластины
- Пластинчатые и трубчатые теплообменники для любых технологических процессов
- Деаэрационные установки
- Пастеризационно-охладительные установки и стерилизаторы
- Установки санитарной мойки СІР
- Станции приемки молока в закрытом потоке
- Смесительные установки для получения высокодиспергированных многокомпонентных составов
- Пищевые насосы серии ВГНП (от 6 до 30 м³/час)
- Теплообменники общепромышленного назначения и блоки подготовки горячей воды
- Системы управления технологическими процессами на предприятиях пищевой промышленности
- Ёмкостное оборудование различного назначения и мерности от 0,1 м³ до 15,0 м³



СОМЗ

И.о. исполнительного директора —
Солодков Сергей Александрович

309514, Белгородская обл., г. Старый Оскол,
ул. Октябрьская, 20
Т. +7 (4725) 37-86-00
Ф. +7 (4725) 37-86-03
e-mail: priem@slavjanka.ru, Yuliya.Shcherban@slavjanka.ru
www.somz.ru, www.slavjanka.ru

ООО «СОМЗ» состоит из полностью обновленных и высокотехнологичных производств, на которых изготавливаются насосное оборудование, конвейерное оборудование, модульная лента, оборудование для пищевой промышленности, линии и комплексы для производства кондитерских изделий.

Список оборудования:

- Насос плунжерный НП.100
- Насос шибберный НШ
- Насосы шестеренные с внутренним зацеплением ШНВ 2,2-7
- Установка насосная (насос коловратный) УН-16
- Установка насосная (насос шестереночный) ШНК
- Насос винтовой погружной НВП-1





Цвет

Генеральный директор — Созинов Алексей Анатольевич

г. Кострома, ул. Локомотивная, 1
Т. +7 (4942) 42-49-16
Ф. +7 (4942) 42-49-16
e-mail: info@cwet.ru
www.cwet.ru

ОАО «Цвет» — машиностроительное предприятие с 50-летним опытом производства оборудования. Продукции производства компании «Цвет» охотно и успешно используют предприятия пищевой, деревоперерабатывающей, нефтехимической, топливно-энергетической и фармацевтической отраслей, парфюмерно-косметической и текстильной промышленности.

Список оборудования:

- Емкости для приготовления и хранения майонеза, растворения соли, лимонной кислоты
- Емкость для жирных кислот, саломаса, соапстока, отбельного, отфильтрованного и дезодорированного масла, ароматизации, вакуум-отбельные аппараты
- Скрубберы, каплеотстойники
- Емкости влажного масла, пролетного пара
- Буферные танки



ЭЙРКУЛ

Генеральный директор — Абашкин Игорь Дмитриевич

191123, Санкт-Петербург, ул. Шпалерная, 32, литер А., офис 6Н
Т. +7 (812) 327-38-21, 579-98-65
Ф. +7 (812) 327-33-45
e-mail: info@aircool.ru
www.aircool.ru

ООО «ЭЙРКУЛ», российский производитель промышленного и климатического оборудования, с 1994 года изготавливает серийные и индивидуальные холодильные машины и агрегаты, осуществляет оптовую продажу компонентов холодильных схем, монтаж, пуско-наладку, сервис оборудования.

Список оборудования:

- Установки для охлаждения жидкостей
- Низко и среднетемпературные агрегаты
- Чиллеры для промышленного кондиционирования воздуха
- Строительство складов для хранения готовой продукции

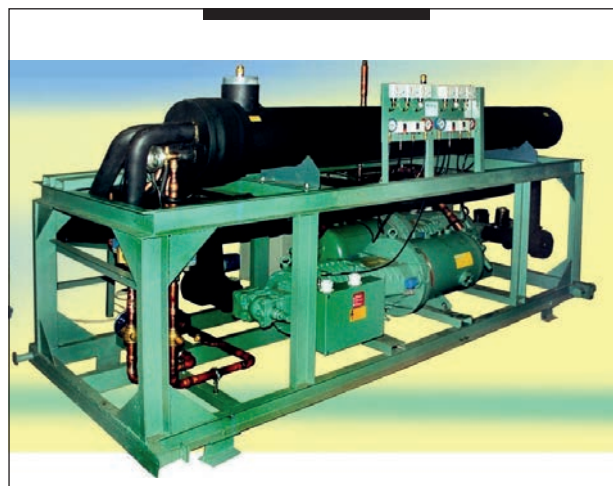



Эльф 4М «Торговый Дом»

Директор — Федосейкин Александр Александрович

390023, г. Рязань, пр-д Яблочкова, 6, стр.4
 Т. +7 (4912) 45-65-01, 45-33-31, 24-38-23, 24-38-26
 Ф. +7 (4912) 45-65-01, 45-33-31, 24-38-23, 24-38-26
 e-mail: elf@elf4m.ru
 www.elf4m.ru

Машиностроительное предприятие разрабатывает и производит пищевое оборудование для предприятий и фермерских хозяйств и предлагает широчайший ассортимент технологического оборудования для переработки молока, мяса, рыбы, овощей, фруктов, масложировой продукции.

Список оборудования:

- Модули майонезные универсальные
- Ванны длительной пастеризации молока
- Дозаторы жидких и вязких продуктов
- Установки фасовочно-упаковочные
- Комплекты оборудования для производства майонеза, кетчупа и других соусов
- Ванны моечные нержавеющей (с полками)
- Полки настенные нержавеющей
- Стеллажи нержавеющей
- Столы рабочие нержавеющей (островные, обвалочные, пристенные, с полками)
- Тележки технологические нержавеющей (чан, рикши,пельменные, творожные)



Завод Машиностроитель

350059, г. Краснодар, ул. Тихорецкая, 5
Т. +7 (861) 275-30-57, 274-69-11
e-mail: ooomashinostroitel@mail.ru
www.mashinostroitel.biz

Молпромснаб

610044, г. Киров, ул. Металлистов, 7
Т. +7 (8332) 53-33-44
e-mail: molpromsnabkirov@yandex.ru
www.molpromsnab.ru

НПО Агромаш

142400, Московская обл., г. Ногинск, ул. Декабристов, 168 Е
Т. +7 (49651) 771-02-40
e-mail: info@agro-mash.ru
www.agro-mash.ru

ФГУП ЭЗ Молмаш

127254, г. Москва, ул. Добролюбова, 8а
Т. +7 (495) 618-23-24
e-mail: box@molmash.ru
www.molmash.ru

Оборудование для рыбоперерабатывающей промышленности

Раздел № 9

Каталога российских производителей
машин и оборудования
для пищевой и перерабатывающей промышленности

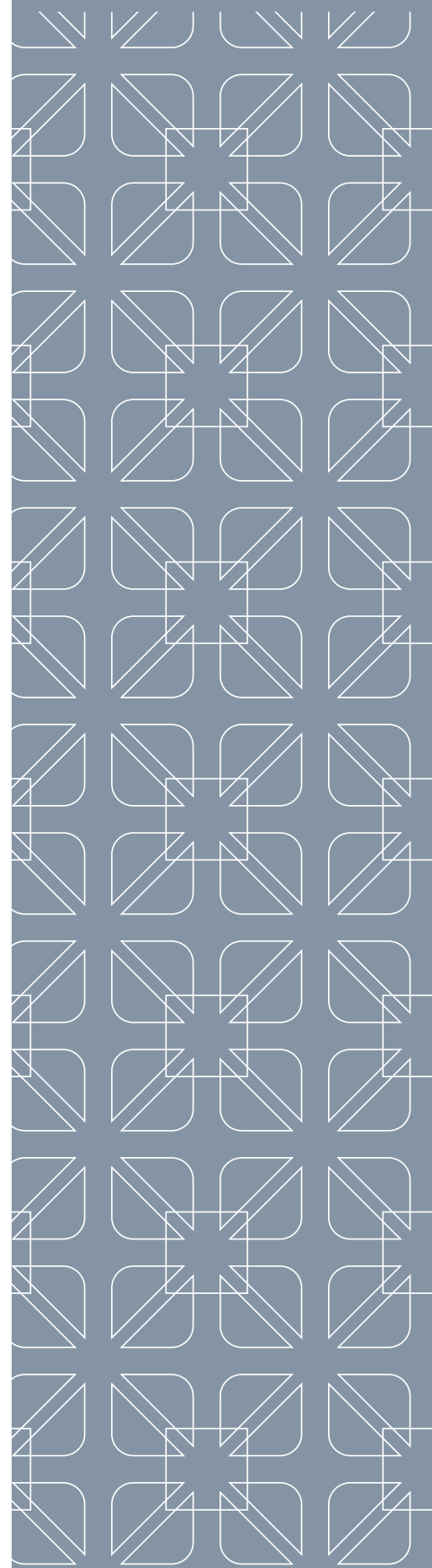

Список производителей

АГРОПРОМХОЛОД

АГРОС

АТЛА

ВКП Сигнал-пак

Воплощение

ГРАН

Дагпродмаш

Дальреммаш

Дальрыбтехцентр

ДиПиПром

Завод «Проммаш»

Завод Агрегат

Икс-Сити

КОЛАКС

КОН

КТБмаш

КУЛТЕК

КФТЕХНО

ЛИПСИЯ

МНПП «Инициатива»

НПО Прибор

НПО «Рыбтехцентр»

НТК КОНТУР

ПКП «Техтрон+»

ПОМЗ

Продсельмаш

РАС

ТД «Русская Броня»

Технологическое оборудование

ТЕХНОМИР

ЭЙРКУЛ

Эльф 4М «Торговый Дом»



АГРОПРОМХОЛОД

Генеральный директор — Лисицын Сергей Владимирович

141112, Московская область, г. Щелково, а/я 1845
 Т. +7 (496) 255-78-78, +7 (496) 255-78-77
 e-mail: agro-mo@mail.ru
 www.agropromholod.ru

Инжиниринг и оборудование для пищевой промышленности.

Список оборудования:

- Холодильные установки
- Камеры шоковой заморозки
- Льдогенераторы
- Холодильные камеры, склады
- Спиральные конвейеры и транспортеры



АГРОС

Генеральный директор — Климов Андрей Владимирович

249034, Россия, Калужская область, г. Обнинск,
 проспект Ленина, 127
 Т. +7 (484) 393-2113
 Ф. +7 (484) 394-4213
 e-mail: agros@obninsk.ru
 www.agros.obninsk.ru

Ведущий отечественный производитель технологического оборудования для термической обработки пищевых продуктов.

Список оборудования:

- Термокамеры универсальные для горячего и холодного копчения рыбы
- Термокамеры для производства шпрот





ВКП Сигнал-пак

Генеральный директор — Манихин Сергей Михайлович

620134, Россия, г. Екатеринбург, ул. Дружининская, 5
Т. +7 (343) 304-60-40
Ф. +7 (343) 304-60-40
e-mail: post@signal-pack.com
www.signal-pack.com

Компания ООО «ВКП Сигнал-пак» основана в 1991 году. Компания занимается разработкой, изготовлением и установкой упаковочного и технологического оборудования для пищевой промышленности.

Список оборудования:

- Автомат упаковочный 1110 МЗМН СП14-2С
- Комбинационный дозатор СП14-2С шнековый
- Комбинационный дозатор СП16-2L
- Линия взвешивания и маркировки
- Раскладчик продукта на термоформер РПТ32
- Раскладчик продукта на термоформер РПТ32
- Распределитель продукта по весу УКВ-5
- Комбинационный дозатор СП6-1

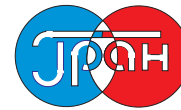

ГРАН

Генеральный директор — Малахевич Алексей Алексеевич

425000, Республика Марий Эл, г. Волжск, ул. Промышленная, 1
Т. +7 (83631) 4-30-60
Ф. +7 (83631) 4-30-25
e-mail: info@profholodsystems.ru
www.profholodsystems.ru

Производство и монтаж промышленного скороморозильного, холодильного и теплообменного оборудования для предприятий пищевой промышленности.

Список оборудования:

- Аппарат скороморозильный горизонтально-плиточный АСМП
- Аппарат скороморозильный вертикально-плиточный АМПВ
- Аппарат скороморозильный спирального типа АСМ
- Аппарат скороморозильный туннельного типа АСМТ
- Мобильные комплексы типа КСП
- Технологическое оборудование для разделки мойки рыбы





Дагпродмаш

Генеральный директор — Алиев Седредин Гасретович

367007, г. Махачкала, Территория Холодильника
Т. +7 (8722) 68-14-50, +7 (8722) 67-38-92
e-mail: dagprod mash@mail.ru
www.dagprod mash.ru

Завод «Дагпродмаш» производит оборудование для пищевой кондитерской и овощеконсервной промышленности, котлы варочные, вакуум-аппараты, емкостное оборудование, нестандартизированное оборудование, фильтры для очистки воды.

Список оборудования:

— Котлы варочные опрокидывающиеся



Дальрыбтехцентр

Генеральный директор — Шевченко Артем Георгиевич

690012, г. Владивосток, ул. Калинина, 42
Т. +7 (423) 227-95-95
Ф. +7 (423) 227-78-63
e-mail: drtc@inbox.ru, sibiryanskiy@drtc.su
www.drtcen ter.ru

Завод АО «Дальрыбтехцентр» основан в 1939 году, и в настоящее время является предприятием Дальнего Востока, проектирующим, производящим технологические линии и оборудование для судовой и береговой переработки морских гидробионтов.

Список оборудования:

- Машина для разделки минтая
- Машина для пробивки ястыков минтая
- Машина посоло икры и отделения тузлука
- Машина по зачистке кровяной почки и мойке
- Машина для сортировки рыбы
- Глазуровочная машина конвейерного типа
- Устройство для приема и мойки рыбы конвейерного типа
- Машина для мойки рыбы
- Дробилка рыбных отходов
- Головоруб для рыбы
- Пресс гидравлический для выбивки блоков мороженой продукции
- Машина для резки морской капусты

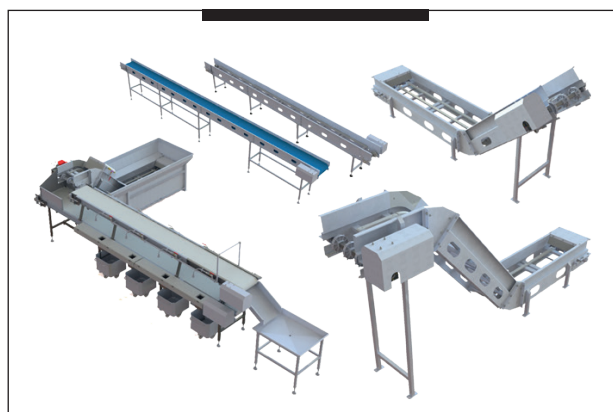
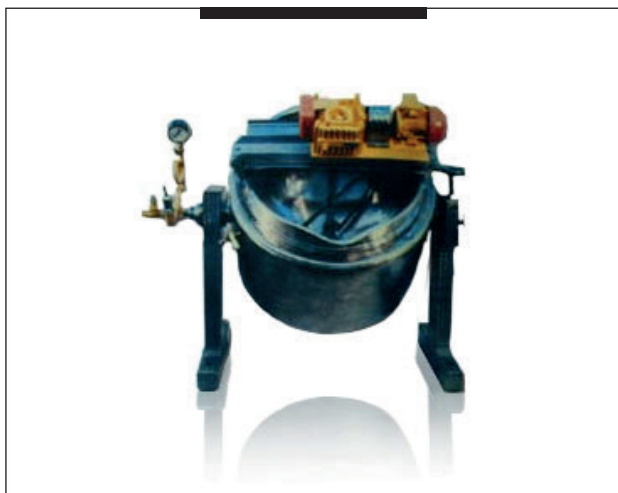



ДиПиПром

Генеральный директор — Раскин Александр Александрович

601650, Владимирская обл, Александровский р-н,
г. Александров, ул. Ленина, 13, офис 18
Т. +7 (800) 555-55-76, +7 (499) 703-00-38
Ф. +7 (800) 555-55-76, +7 (499) 703-00-38
e-mail: info@dpprom.ru
www.dpprom.ru

Компания ДиПиПром начала свою деятельность в 2000 году, как предприятие-дилер на рынке товаров и услуг пищевой промышленности и агропромышленного комплекса России. На первоначальном этапе развития деятельность ограничивалась посредническими услугами. Сегодня, по прошествии более 10 лет работы, ДиПиПром принимает на себя полный цикл работ от выездных консультаций, проектирования и производства до монтажа, обучения персонала и отработки технологий с продуктом.

Список оборудования:

- Линии по производству мясокостной муки
- Мини-линии по вытопке жира
- Мини-линии для производства варёных кормов
- Пилы



Завод Агрегат

Генеральный директор — Алехин Виктор Викторович

Россия, 394038, г. Воронеж, ул. Богачева, 3 «Б»
Т. +7 (473) 278-73-10, +7 (473) 204-53-01
Ф. +7 (473) 225-83-74
e-mail: agregat60@yandex.ru
www.agregat-cutter.ru

ООО «Завод Агрегат» — стабильная развивающаяся компания. С 1987 года осуществляем серийное производство мясоперерабатывающего оборудования для агропромышленного комплекса. Завод производит: вакуумные куттеры, волчки, мясомассажеры, фаршемешалки, станки заточные. Оказывает услуги по ремонту и предлагает оригинальные запчасти от производителя.

Список оборудования:

- Куттеры открытые с объемом чаши 125, 200 литров
- Вакуумные куттеры с объемом чаши 125, 200, 300 и 500 литров
- Волчки мясорубки
- Фаршемешалки
- Станки заточные для куттерных ножей
- Станки заточные для режущего инструмента для волчков





Завод «Проммаш»

Генеральный директор — Берзон Павел Борисович

410005, г. Саратов, ул. Астраханская, 87
 Т. +7 (8452) 27-70-27
 Ф. +7 (8452) 27-70-27
 e-mail: prommash@renet.ru
 www.prommash.com

Более 20 лет предприятие специализируется на производстве, наладке и сервисном обслуживании торгово-технологического оборудования. Широкий ассортимент продукции и услуг включает полный набор: от производства до комплексного оснащения профессиональной кухни.

Список оборудования:

- Котлы пищеварочные от 60 до 400 литров на электрическом и паровом обогреве
- Плиты электрические с жарочным шкафом и без жарочного шкафа 1–6 конфорочные
- Сковороды электрические с чугунной и сварной чашей от 40 до 90 литров
- Стойки для подвешивания мясных туш



КОЛАКС

Генеральный директор — Фетисов Сергей Владимирович

109316, г. Москва, Волгоградский проспект, 47
 Т. +7 (800) 350-18-19, +7 (499) 350-18-19
 Ф. +7 (499) 350-18-19
 e-mail: info@colaxm.ru
 www.colaxm.ru

КОЛАКС разрабатывает и производит пищевое оборудование с 1991 года. Предлагаем комплекты оборудования и готовые заводы для переработки молока, мяса, рыбы, овощей, фруктов и выпечки хлеба. Поставка «под ключ», обучение персонала, круглосуточный сервис, постгарантийное обслуживание.

Список оборудования:

- Завод КОЛАКС для переработки до 1000 кг рыбы (вялка, соление, копчение, заморозка)
- Комплект оборудования КОЛАКС для переработки до 1000 кг рыбы (вялка, соление, копчение, заморозка)





КТБмаш

Директор — Титов Валерий Михайлович

456320, Челябинская область, г. Миасс,
Тургорякское шоссе 1, а/я 441
Т. +7 (3513) 29-84-21, 29-89-69
Ф. +7 (3513) 29-84-21
e-mail: KTBmash@yandex.ru, KTBmash74@yandex.ru
www.KTBmash.com

ООО «КТБмаш» основано в 1990 г. Основным видом деятельности является разработка конструкторской документации, изготовление и монтаж оборудования для уоя и глубокой переработки птицы.

Список оборудования:

— Пресс механической обвалки рыбы ПО-300, ПО-600



КУЛТЕК

Генеральный директор — Точёная Алёна Олеговна

195297, Санкт-Петербург, Светлановский пр., 70/1, офис 47-Н
Т. +7 (812) 648-22-33
Ф. +7 (812) 648-22-33
e-mail: info@cooltech.ru
www.cooltech.ru

Производство промышленных газокomppressorных установок, компрессорных агрегатов, чиллеров, насосно-циркуляционных станций, холодильных систем любой сложности, холодильных и морозильных комплексов.

Список оборудования:

- Холодильные агрегаты
- Чиллерные установки (чиллеры)
- Насосно-циркуляционные станции
- Плиточные скороморозильные аппараты
- Модернизация промышленных холодильных установок
- Термосифонные (приоритетные) ресиверы
- Циркуляционные ресиверы
- Линейные ресиверы
- Маслосборные сосуды
- Отделители жидкости
- Маслоотделители
- Устройства отделения, возврата и дренирования масла в чиллерах
- Воздухоотделители
- Цифровые контроллеры
- Система удаленного мониторинга
- Контрольно-силовые щиты
- Запасные части и компоненты





КФТЕХНО

Генеральный директор — Федорова Екатерина Анатольевна

249033, Калужская обл., г. Обнинск, а/я 3027
 Т. +7 (48439) 2-85-55
 Ф. +7 (48439) 2-85-55
 e-mail: kftehno@mail.ru
 www.kftehno.pф

Производим широкий спектр оборудования для пищевой промышленности, способного составить конкуренцию лучшим зарубежным аналогам. Особенно сильно в нашей линейке представлены машины и аппараты для приготовления продуктов из мяса, рыбы и производства сыров. Мы можем предложить оборудование для любого этапа технологического цикла переработки.

Список оборудования:

- Термокамеры для горячего и холодного копчения
- Камеры сушки и вяления
- Камеры дефростации
- Инъекторы для посола
- Солеконцентраторы
- Наколочные устройства
- Технологическое оборудование — столы, стеллажи, емкости

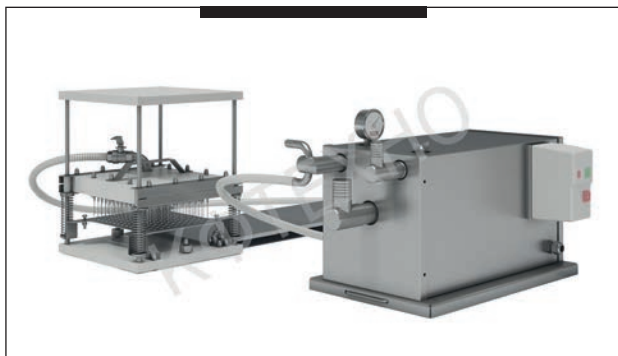

ЛИПСИЯ

Управляющий директор — Дзюба Александр Владимирович

197342, Санкт-Петербург, а/я 15
 Т. +7 (812) 777-72-17
 Ф. +7 (812) 777-72-17
 e-mail: info@lipsia.ru
 www.lipsia.ru

Технологии мясопереработки, птицепереработки, хлебопечения, конвейерные системы и автоматизация, холодильное оборудование, системы шоковой заморозки.

Список оборудования:

- Конвейеры: цепные, прямые, поворотные, Z-образные, виброконвейеры
- Спиральные: шокфризеры, кулеры, транспортёры
- Боксфризеры (картонфризеры)
- Контактные подмораживатели
- Устройства сведения/разделения потоков
- Рольганги: приводные, гравитационные
- Подъёмники: вертикальные двухцепные и четырёхцепные, лифтовые колонны
- Холодильное оборудование





МНПП «Инициатива»

Директор — Кузьмин Сергей Михайлович

601650, Владимирская область, г. Александров, а/я 48
Т. +7 (49244) 2-27-05
Ф. +7 (49244) 2-23-52
e-mail: info@initsiativa.com, initsiativa2003@mail.ru
www.initsiativa.ru

ООО «МНПП «Инициатива» предлагает большой ассортимент современного оборудования для пищевых производств: копильные и морозильные камеры, оборудование для мясopерерабатывающих цехов, модульные цеха и перерабатывающие линии, а также разнообразное вспомогательное оборудование. Вся наша продукция сертифицирована и отличается высоким качеством, надежностью, удобством использования. Мы не только производим оборудование для пищевой промышленности, но также осуществляем помощь в доставке, монтаже, наладке, обслуживании и ремонте нашей техники.

Список оборудования:

- Камера термодымовая
- Камера для вяления, сушки и холодного копчения — КСХК
- Камера для вяления и сушки рыбы — КВС
- Модульные цеха холодного и горячего копчения рыбы
- Модульный цех для вялки рыбы
- Солеконцентратор
- Машина для производства копильной щепы

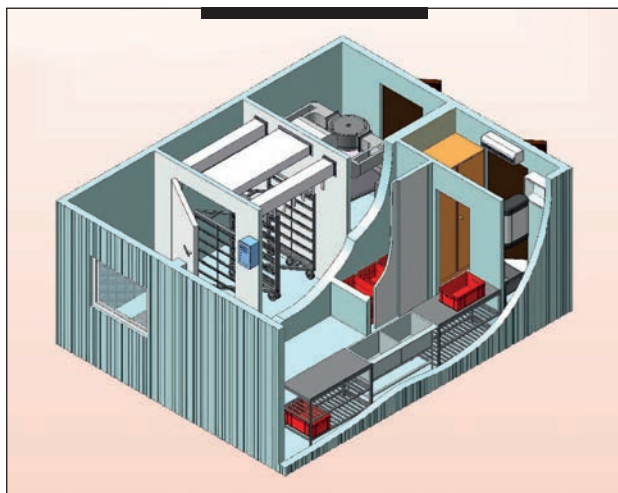

НПО «Рыбтехцентр»

Генеральный директор — Гридасов Павел Александрович

236004, г. Калининград, ул. Дзержинского, 130
Т. +7 (4012) 687-862
Ф. +7 (4012) 733-652
e-mail: info@rybtehcentr.ru
www.rybtehcentr.ru

С 1963 года компания разрабатывает и изготавливает рыбоперерабатывающее и консервное технологическое оборудование. Поставляет внутри России от Астрахани до Владивостока, в страны СНГ, Прибалтики, Польшу, Болгарию, Ирландию и др.

Список оборудования:

- Дефростеры
- Машины для мойки рыбы
- Машины сортировочные
- Машины и устройства рыбобороздочные, порционирующие, шкуроемные, чешуеёмные
- Машины для консервирования рыбы, морепродуктов, печени
- Транспортёры и конвейеры
- Машины для наполнения банок рыбой, морепродуктами и заливками
- Машины для тепловой обработки рыбы (бланширователи, обжарочные печи, панировки и др.





НТК КОНТУР

Генеральный директор — Шевяков Игорь Алексеевич

199178, г. Санкт-Петербург, а/я 253
 Т. +7 (812) 612-28-00
 Ф. +7 (812) 612-28-00
 e-mail: mail@ntk-kontur.ru
 www.ntk-kontur.ru

Работает с 1988 г. Признанный лидер в области технологий дозирования и учёта жидких и сыпучих компонентов. Впервые создана технология комплексного дозирования и учёта жидких и сыпучих компонентов. Оборудование для розлива жидкостей, оборудование для рыбоперерабатывающих предприятий, мойка тары.

Список оборудования:

- Установки приготовления технологических полуфабрикатов
- Машины фасовочно-укупорочные
- Машина для мойки пищевого сырья (морская капуста, сухофрукты и пр.)
- Станции дозирования жидких компонентов (многоканальные)
- Системы внутрипроизводственного транспорта (пневмотранспорт, гибкие шнеки, транспорт жидких компонентов)
- Технологическое моечное оборудование
- Системы хранения жидких и сыпучих компонентов (силосы, бункеры, танки и пр. резервуары)



ПКП «Техтрон+»

Генеральный директор — Кузнецов Виктор Константинович

249032 Калужская область, г. Обнинск, п/о №2, а/я 2142
 Т. +7 (495) 777-51-76, +7 (484) 397-03-22
 Ф. +7 (484) 394-93-10
 e-mail: sales@tehtron.ru, tehtron@obninsk.ru
 www.tehtron.ru

Компания ООО ПКП «Техтрон+» разрабатывает, проектирует, изготавливает пищевое оборудование и готовые решения для пищевой индустрии с 1991 года. в области термической и дымовой обработки.

Список оборудования:

- Линейка термокамер Tehtron Optimal Climatic, горячее и холодное копчение, электроразогрев, загрузка 300–1800 кг (1–6 еврорам)
- Линейка термокамер Tehtron Comfort Climatic, горячее и холодное копчение электроразогрев, загрузка 300–600 кг (1–2 еврорам), бюджетная серия
- Линейка термокамер Tehtron Maxima, горячее копчение, производство шпрот, электроразогрев, загрузка 300–1800 кг (1–6 еврорам)





ПОМЗ

И.О. Генерального директора — Гиров Сергей Викторович

606108, Нижегородская обл., г. Павлово, ул. Вокзальная, 64А
Т. +7 (83171) 3-74-05
Ф. +7 (83171) 3-76-45
e-mail: pavlovoomz@yandex.ru
www.pavlovoomz.com

ОАО «ПОМЗ» производит оборудование для производства колбас, копчения сыров, производства тушенки, консервирования овощей и фруктов, засолки, холодного и горячего копчения рыбы; тестомесильное и другое технологическое оборудование. Все выпускаемое оборудование сертифицировано. Широкий ассортимент, низкие цены, высокая надежность.

Список оборудования:

- Камера термодымовая (ТДК)
- Чаны для посола
- Котлы для варки
- Столы, стеллажи, ванны, тележки
- Полуавтомат котлетный
- Сопутствующее оборудование и комплектующие, запасные части



Продсельмаш

Генеральный директор — Логвиненко Станислав Иванович

630032, г. Новосибирск, ул. Станционная, 2а
Т. +7 (383) 240-90-06
Ф. +7 (383) 240-90-06
e-mail: prodselmash@yandex.ru
www.prodselmash.ru

Машиностроительное предприятие с конструкторским бюро. Разработаны сотни машин разнообразного назначения. Направления: линии для производства сухих строительных смесей, пищевое и перерабатывающее оборудование, экструзионное, мукомольно-крупяное, химическое и т.д. Потребители Россия, страны СНГ.

Список оборудования:

- Транспортер ТЛ-4
- Транспортер ТВ-4
- Измельчитель МП-200

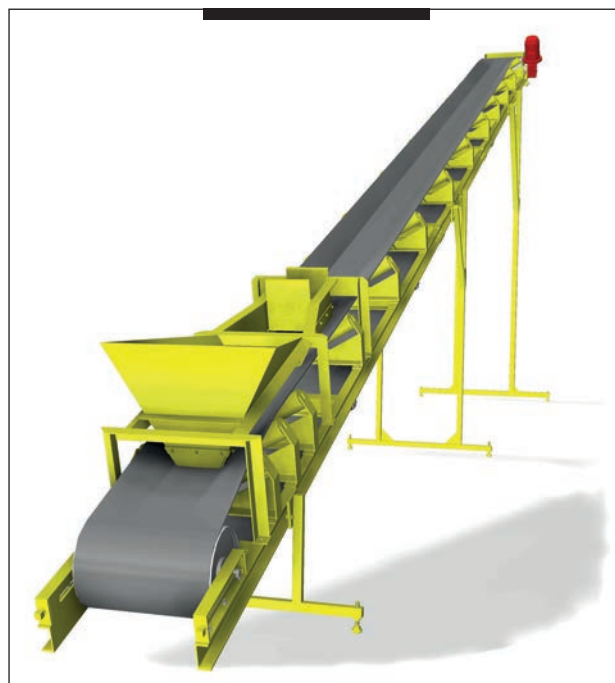



РАС

Генеральный директор — Каневский Виктор Абрамович

236004, г. Калининград, ул. Запорожская, 5-а
 Т. +7 (4012) 656-900
 Ф. +7 (4012) 656-900
 e-mail: ras@baltnet.ru
 www.FASLtd.ru

Предприятие создано и функционирует с 1991 г. Основной вид деятельности — создание «под ключ» систем автоматизированного управления производственными (технологическими) процессами (АСУ ТП).

Список оборудования:

- Система автоматизированного управления процессом стерилизации консервов САУСТ-ПЛК
- Автоматизированный автоклав оросительного типа МАГ



ТД «Русская Броня»

Генеральный директор — Гришин Алексей Владимирович

241050, г. Брянск, ул. Ромашина, 60
 Т. +7 (4832) 41-54-75
 Ф. +7 (4832) 41-54-75, доб. 107
 e-mail: rb-32@mail.ru
 www.rb32.ru

Производство изделий из нержавеющей стали для предприятий пищевой промышленности. Многолетний опыт, строгое соблюдение требований нормативной документации и использование высококачественных материалов позволяют производить продукцию, не уступающую мировым аналогам по доступным ценам.

Список оборудования:

- Системы канализации и водоотведения
- Рама рыбная Н-образная
- Глазировочные конвейеры
- Конвейер разделки и филеровки рыбы





ТЕХНОМИР

Генеральный директор — Мартыненко Ольга Юрьевна

197374, г. Санкт-Петербург, ул. Савушкина, 83, корп. 3,
БЦ «Антарес»
Т. +7 (812) 346-56-66
Ф. +7 (812) 318-02-68
e-mail: info@tehnomir.biz
www.tehnomir.biz

Разработка технологического оборудования и холодильных систем для предприятий пищевой и перерабатывающей промышленности. Проектирование, изготовление и монтаж нестандартного оборудования. Работаем с энергоэффективными природными хладагентами NH₃, CO₂ и с опасными производственными объектами (ОПО).

Список оборудования:

- Конвейеры ленточные
- Конвейеры пластинчатые
- Конвейеры вибрационные
- Конвейеры роликовые
- Конвейеры прочие
- Аппараты скороморозильные
- Шкафы морозильные
- Шкафы холодильные
- Камеры холодильные сборные
- Камеры интенсивного охлаждения
- Аппараты шоковой заморозки
- Линии охлаждения и заморозки
- Ванны для водяного охлаждения
- Оборудование для нанесения глазуковки

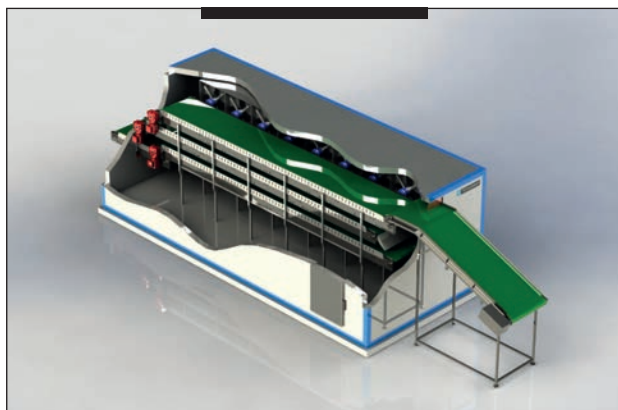

ЭЙРКУЛ

Генеральный директор — Абашкин Игорь Дмитриевич

191123, Санкт-Петербург, ул. Шпалерная, 32, литер А., офис 6Н
Т. +7 (812) 327-38-21, 579-98-65
Ф. +7 (812) 327-33-45
e-mail: info@aircool.ru
www.aircool.ru

ООО «ЭЙРКУЛ», российский производитель промышленного и климатического оборудования, с 1994 года изготавливает серийные и индивидуальные холодильные машины и агрегаты, осуществляет оптовую продажу компонентов холодильных схем, монтаж, пуско-наладку, сервис оборудования.

Список оборудования:

- Плиточные скороморозильные аппараты морского и берегового исполнения
- Спиральные скороморозильные аппараты
- Генераторы чешуйчатого льда
- Холодильные камеры
- Строительство складов для хранения охлажденной и замороженной продукции
- Низко и среднетемпературные агрегаты
- Чиллеры для промышленного кондиционирования воздуха

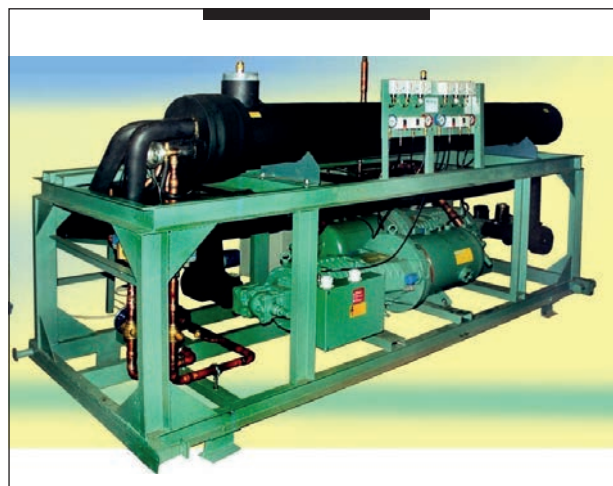



Эльф 4М «Торговый Дом»

Директор — Федосейкин Александр Александрович

390023, г. Рязань, пр-д Яблочкова, 6, стр.4
 Т. +7 (4912) 45-65-01, 45-33-31, 24-38-23, 24-38-26
 Ф. +7 (4912) 45-65-01, 45-33-31, 24-38-23, 24-38-26
 e-mail: elf@elf4m.ru
 www.elf4m.ru

Машиностроительное предприятие разрабатывает и производит пищевое оборудование для предприятий и фермерских хозяйств и предлагает широчайший ассортимент технологического оборудования для переработки молока, мяса, рыбы, овощей, фруктов, масложировой продукции.

Список оборудования:

- Автоклавы электрические/паровые, для консервирования
- Устройства загрузки и выгрузки корзин для автоклава
- Машины укупорочные для закатки банок
- Парогенераторы промышленные
- Машины мойки и стерилизации банок
- Машины нанесения этикеток
- Автоматы формовки котлет, гамбургеров
- Машины нанесения панировки
- Устройства нарезки рыбы (порционирующее)
- Фаршемешалки, фаршемешалки вакуумные
- Камеры холодильные, морозильные, шоковой заморозки
- Комплекты оборудования для нарезки, фасовки и упаковки рыбных пресервов
- Комплекты оборудования для консервирования рыбы
- Комплекты оборудования для посола и копчения рыбы
- Дозаторы жидких и вязких продуктов
- Комплекты оборудования для приготовления, пастеризации и охлаждения рассолов и маринадов
- Комплекты оборудования для фасовки и упаковки соленой рыбы (тушек, филе, порционированных кусков) и другое



АТЛА

299014, г. Севастополь, ул. Набережная Рыбпорта, 19-А
Т. +7 (8692) 45-88-56
e-mail: atla@atlatd.ru
www.atlatd.com

Воплощение

142104, Московская обл., г. Подольск, ул. Б. Серпуховская, 43
Т. +7 (4967) 65-44-36
e-mail: voploshenie@mail.ru
www.zavpo.ru

Дальреммаш

680014, г. Хабаровск, проспект 60-летия Октября, 158
Т. +7 (4212) 27-45-54
e-mail: info@dalremmash.ru
www.dalremmash.ru

Икс-Сити

141400, Московская обл., г. Химки, ул. Ленинградская, 29
Т. +7 (495) 740-80-20
e-mail: info@xcity.ru
www.xcity.ru, www.xcity.su

КОН

127576, г. Москва, ул. Новгородская, 10, корп. 1, кв. 68
Т. +7 (495) 287-95-97, 287-95-98
e-mail: kon@eliseev.ru
www.eliseev.ru

НПО Прибор

117519, г. Москва, ул. Кировоградская, 1
Т. +7 (495) 311-07-90
e-mail: pribor@orc.ru
www.militarypribor.ru

Технологическое оборудование

690022, Приморский край, г. Владивосток, просп. 100 лет
Владивостоку, 159е
Т. +7 (423) 234-01-43
e-mail: info@dvtechno.ru
www.dvtechno.com

Оборудование для холодильной промышленности, обработки и хранения

Раздел № 10

Каталога российских производителей
машин и оборудования
для пищевой и перерабатывающей промышленности

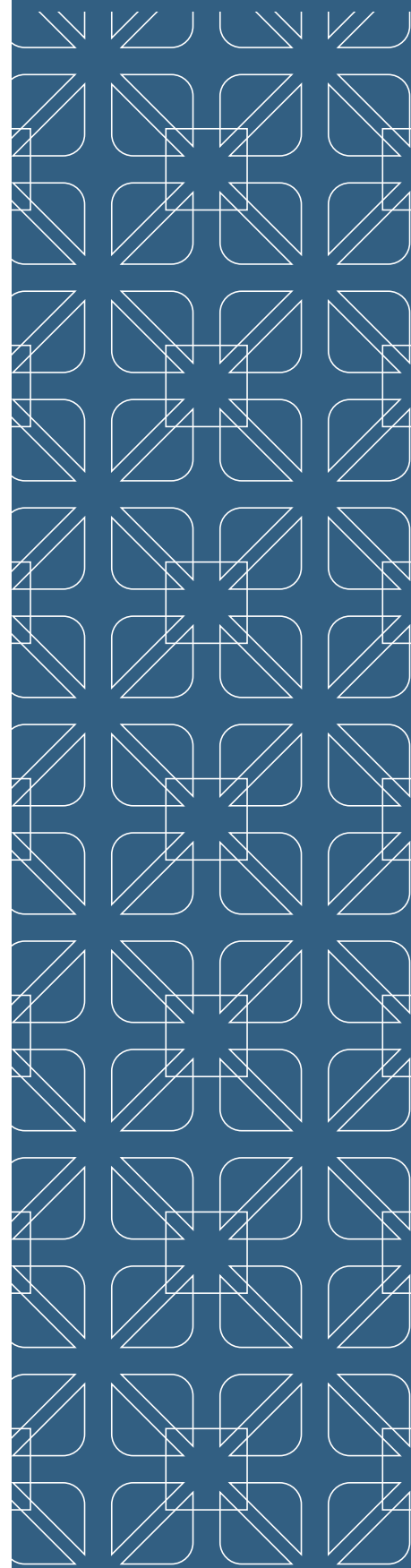

Список производителей

Агрохолодмаш-Компрессор

Арнег

ВКП Сигнал-пак

Генераторы ледяной воды

ГРАН

Единство

Завод Холодмаш

Инвестгрупп

КБ Рунда

Компания Авис

КУЛТЕК

КЭП Лаборатория Вариаторов

ЛИПСИЯ

МНПП «Инициатива»

Орелхолодмаш

Промтехконвейер

Технологическое оборудование

ТЕХНОМИР

Технопул-Р

Цвет

ЭЙРКУЛ

Эльф 4М «Торговый Дом»



ВКП Сигнал-пак

Генеральный директор — Манихин Сергей Михайлович

620134, Россия, г. Екатеринбург, ул. Дружининская, 5
 Т. +7 (343) 304-60-40
 Ф. +7 (343) 304-60-40
 e-mail: post@signal-pack.com
 www.signal-pack.com

Компания ООО «ВКП Сигнал-пак» основана в 1991 году. Компания занимается разработкой, изготовлением и установкой упаковочного и технологического оборудования для пищевой промышленности.

Список оборудования:

— Спиральный транспортер



Генераторы ледяной воды

Директор — Прокопенко Геннадий Владимирович

658210, Алтайский край, г. Рубцовск, пер. Алейский, 98
 Т. +7 (385) 574-98-88
 Ф. +7 (385) 574-98-88
 e-mail: pro676@mail.ru
 www.molokoice.ru

Компания основана в 1998 г. Занимается производством емкостного и технологического оборудования для охлаждения, переработки молока и других жидкостей (пиво, соки), а также оборудование для холодильной промышленности.

Список оборудования:

- Генератор ледяной воды (ГЛВ)
- Пластинчатый теплообменник (ПЛН)
- Установка мгновенного охлаждения (ГЛВ+ ПЛН)
- Чиллеры с пленочным испарителем
- Пленочные испарители
- Льдоаккумулятор
- Генераторы пленочного льда
- Генератор жидкого льда





ГРАН

Генеральный директор — Малахевич Алексей Алексеевич

425000, Республика Марий Эл, г. Волжск, ул. Промышленная, 1
Т. +7 (83631) 4-30-60
Ф. +7 (83631) 4-30-25
e-mail: info@profholodsystems.ru
www.profholodsystems.ru

Производство и монтаж промышленного скороморозильного, холодильного и теплообменного оборудования для предприятий пищевой промышленности.

Список оборудования:

- Конденсаторы воздушные кубические серии КВ
- Конденсаторы воздушные V-образные серии КВ
- Воздухоохладители кубические серии ВВ, ВН, ВС
- Воздухоохладители двухпоточные серии ВВПД, ВНПД, ВСПД
- Воздухоохладители рассольные
- Сухие градирни
- Статичные испарители и конденсаторы



Единство

Исполнительный директор — Голубев Михаил Александрович

152300, Ярославская область, г. Тутаев, ул. Строителей, 14
Т. 8-800-100-73-01, +7 (4852) 94-74-00
Ф. +7 (4852) 58-96-64
e-mail: info@unitym.ru, trade@unitym.ru
www.unitym.ru

Производство оборудования для пищевой промышленности: для мясопереработки, термообработки, охлаждения и заморозки; автоматизированные склады и весовое оборудование; гигиеническое оборудование; вспомогательное оборудование. Поставки во все регионы России и на экспорт. Сервисное и гарантийное обслуживание.

Список оборудования:

- Аппараты скороморозильные плиточные вертикальные
- Перезарядчики
- Агрегаты насосные
- Спиральные скороморозильные аппараты для шоковой заморозки
- Коптильно-варочные камеры
- Камеры интенсивного охлаждения
- Бункеры
- Установки металлодетектора
- Паллетайзеры





КБ Рунда

Генеральный директор — Негребецкий Михаил Алексеевич

305018, г. Курск, пр-т Кулакова, 1Б, офис 10
 Т. +7 (495) 766-69-84, +7 (916) 915-95-15
 Ф. +7 (495) 514-97-03
 e-mail: info@yandex.ru, kbrunda.post@gmail.com
 www.kb-runda.ru

ООО «КБ Рунда» инженерно-производственная компания занимается разработкой, производством и монтажом технологических линий и цехов для мясо- и птице-переработки. Компания имеет собственное производство, проектный и конструкторский отделы.

Список оборудования:

- Подвесные пути трубчатые и комплектующие к ним КР-ФПТ
- Подвесные пути полосовые и комплектующие к ним КР-ФПП
- Конвейера приводные подвесных путей (трубчатые, полосовые) по ТЗ КР-ФПК



КУЛТЕК

Генеральный директор — Точёная Алёна Олеговна

195297, Санкт-Петербург, Светлановский пр., 70/1, офис 47-Н
 Т. +7 (812) 648-22-33
 Ф. +7 (812) 648-22-33
 e-mail: info@cooltech.ru
 www.cooltech.ru

Производство промышленных газокomppressorных установок, компрессорных агрегатов, чиллеров, насосно-циркуляционных станций, холодильных систем любой сложности, холодильных и морозильных комплексов.

Список оборудования:

- Холодильные агрегаты
- Чиллерные установки (чиллеры)
- Насосно-циркуляционные станции
- Мобильные холодильные установки контейнерного типа для заморозки грунта
- Плиточные скороморозильные аппараты
- Газокomppressorные установки
- Модернизация промышленных холодильных установок
- Термосифонные (приоритетные) ресиверы, циркуляционные ресиверы, линейные ресиверы
- Маслосборные сосуды
- Отделители жидкости, маслоотделители
- Устройства отделения, возврата и дренирования масла в чиллерах
- Воздухоотделители
- Цифровые контроллеры
- Система удаленного мониторинга
- Контрольно-силовые щиты
- Запасные части и компоненты





ЛИПСИЯ

Управляющий директор — Дзюба Александр Владимирович

197342, Санкт-Петербург, а/я 15
Т. +7 (812) 777-72-17
Ф. +7 (812) 777-72-17
e-mail: info@lipsia.ru
www.lipsia.ru

Технологии мясопереработки, птицепереработки, хлебопечения, конвейерные системы и автоматизация, холодильное оборудование, системы шоковой заморозки.

Список оборудования:

- Конвейеры: цепные, прямые, поворотные, Z-образные, виброконвейеры
- Спиральные: шокфризеры, кулеры, транспортёры
- Боксфризеры (картонфризеры)
- Контактные подмораживатели
- Устройства сведения/разделения потоков
- Рольганги: приводные, гравитационные
- Подъёмники: вертикальные двухцепные и четырёхцепные, лифтовые колонны
- Холодильное оборудование

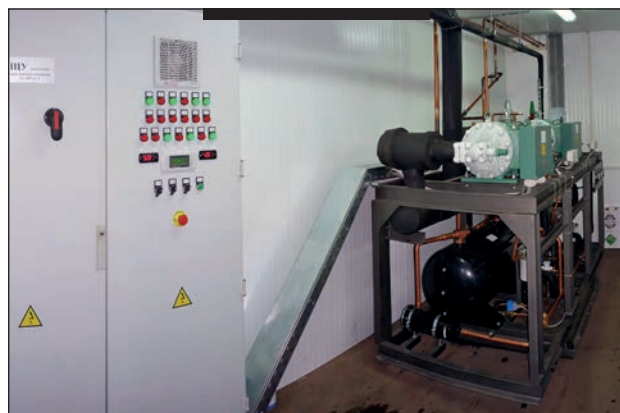

МНПП «Инициатива»

Директор — Кузьмин Сергей Михайлович

601650, Владимирская область, г. Александров, а/я 48
Т. +7 (49244) 2-27-05
Ф. +7 (49244) 2-23-52
e-mail: info@initsiativa.com, initsiativa2003@mail.ru
www.initsiativa.su

ООО «МНПП «Инициатива» предлагает большой ассортимент современного оборудования для пищевых производств: копильные и морозильные камеры, оборудование для мясоперерабатывающих цехов, модульные цеха и перерабатывающие линии, а также разнообразное вспомогательное оборудование. Вся наша продукция сертифицирована и отличается высоким качеством, надёжностью, удобством использования. Мы не только производим оборудование для пищевой промышленности, но также осуществляем помощь в доставке, монтаже, наладке, обслуживании и ремонте нашей техники.

Список оборудования:

- Камеры холодильные
- Шкафы холодильные
- Моноблочные холодильные машины





ТЕХНОМИР

Генеральный директор — Мартыненко Ольга Юрьевна

197374, г. Санкт-Петербург, ул. Савушкина, 83, корп. 3,
БЦ «Антарес»
Т. +7 (812) 346-56-66
Ф. +7 (812) 318-02-68
e-mail: info@tehnomir.biz
www.tehnomir.biz

Разработка технологического оборудования и холодильных систем для предприятий пищевой и перерабатывающей промышленности. Проектирование, изготовление и монтаж нестандартного оборудования. Работаем с энергоэффективными природными хладагентами NH₃, CO₂ и с опасными производственными объектами (ОПО).

Список оборудования:

- Конвейеры ленточные
- Конвейеры пластинчатые
- Конвейеры вибрационные
- Конвейеры роликовые
- Конвейеры прочие
- Аппараты скороморозильные
- Шкафы морозильные
- Шкафы холодильные
- Камеры холодильные сборные
- Камеры интенсивного охлаждения и душирования
- Аппараты шоковой заморозки
- Линии охлаждения и заморозки



Цвет

Генеральный директор — Созинов Алексей Анатольевич

г. Кострома, ул. Локомотивная, 1
Т. +7 (4942) 42-49-16
Ф. +7 (4942) 42-49-16
e-mail: info@cwet.ru
www.cwet.ru

ОАО «Цвет» — машиностроительное предприятие с 50-летним опытом производства оборудования. Продукции производства компании «Цвет» охотно и успешно используют предприятия пищевой, деревоперерабатывающей, нефтехимической, топливно-энергетической и фармацевтической отраслей, парфюмерно-косметической и текстильной промышленности.

Список оборудования:

- Ресивер
- Теплообменник





ЭЙРКУЛ

Генеральный директор — Абашкин Игорь Дмитриевич

191123, Санкт-Петербург, ул. Шпалерная, 32, литер А., офис 6Н
Т. +7 (812) 327-38-21, 579-98-65
Ф. +7 (812) 327-33-45
e-mail: info@aircool.ru
www.aircool.ru

ООО «ЭЙРКУЛ», российский производитель промышленного и климатического оборудования, с 1994 года изготавливает серийные и индивидуальные холодильные машины и агрегаты, осуществляет оптовую продажу компонентов холодильных схем, монтаж, пуско-наладку, сервис оборудования.

Список оборудования:

- Холодильные камеры
- Строительство холодильных складов
- Низко и среднетемпературные агрегаты

Эльф 4М «Торговый Дом»

Директор — Федосейкин Александр Александрович

390023, г. Рязань, пр-д Яблочкова, 6, стр. 4
Т. +7 (4912) 45-65-01, 45-33-31, 24-38-23, 24-38-26
Ф. +7 (4912) 45-65-01, 45-33-31, 24-38-23, 24-38-26
e-mail: elf@elf4m.ru
www.elf4m.ru

Машиностроительное предприятие разрабатывает и производит пищевое оборудование для предприятий и фермерских хозяйств и предлагает широчайший ассортимент технологического оборудования для переработки молока, мяса, рыбы, овощей, фруктов, масложировой продукции.

Список оборудования:

- Камеры холодильные (промышленные, низкотемпературные) различных объемов
- Агрегаты компрессорно-конденсаторные

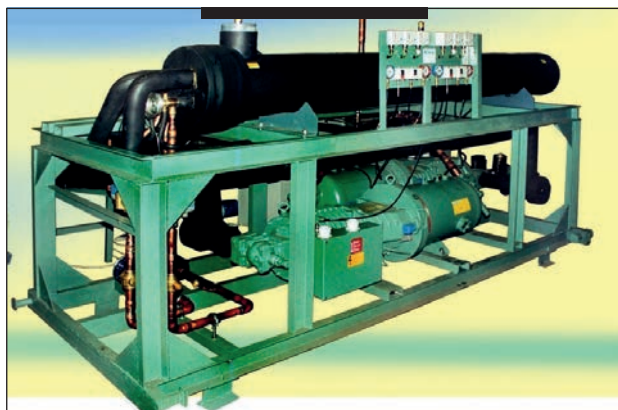

Агрохолодмаш-Компрессор

426052, Удмуртская Республика, г. Ижевск,
ул. Лесозаводская, 23
Т. +7 (3412) 57-24-72
e-mail: office@ahml.ru
www.ahmk.ru

Арнег

143318, Московская обл., Наро-Фоминский р-н,
п. Новая Ольховка, ул. Промышленная, 4
Т. +7 (49634) 4-59-30
e-mail: Yakovtseva@ooo-arneg.ru
www.arneg.ru

Завод Холодмаш

143370, Московская обл., Наро-Фоминский р-н,
р.п. Калининцев, ул. Фабричная, вл. 1, корп. 3, каб. 43
Т. +7 (495) 663-16-50
e-mail: info@vhm.ru
www.vhm.ru

Инвестгрупп

194292, г. Санкт-Петербург, п/з Парнас,
6-й Верхний пер., 12 А
Т. +7 (812) 600-24-79
e-mail: info@invest-metall.com
www.invest-metall.com

Компания Авис

426021, Удмуртская Республика, г. Ижевск, пос. Живсовхоз, 77а
Т. +7 (3412) 60-15-25
e-mail: avis@udmilk.ru
www.avis-izh.ru

КЭП Лаборатория Вариаторов

454084, г. Челябинск, ул. Шенкурская, 1-Б
Т. +7 (351) 230-58-40
e-mail: labovar@ya.ru
www.labovar.ru

Орелхолодмаш

302028, г. Орел, ул. Гуртьева, 27
Т. +7 (4862) 41-72-00, 41-62-22
e-mail: ohm@orelholodmash.ru
www.orelholodmash.ru

Промтехконвейер

143900, Московская обл., г. Балашиха, 7-ая Верхняя линия, 13
Т. +7 (495) 223-44-02
e-mail: Mirital2000@yandex.ru
www.ptconveyer.ru

Технологическое оборудование

690022, Россия, Приморский край, г. Владивосток,
пр-т 100 лет Владивостоку, 159е
Т. +7 (423) 234-01-43
e-mail: info@dvtechno.ru
www.dvtechno.com

Технопул-Р

143916, Московская обл., г. Балашиха, 7-я Верхняя линия, 13
Т. +7 (495) 223-44-02
e-mail: general@tecnopol-rus.ru
www.tecnopol-rus.ru

Оборудование для производства пельменей, вареников, равиоли

Раздел № 11

Каталога российских производителей
машин и оборудования
для пищевой и перерабатывающей промышленности

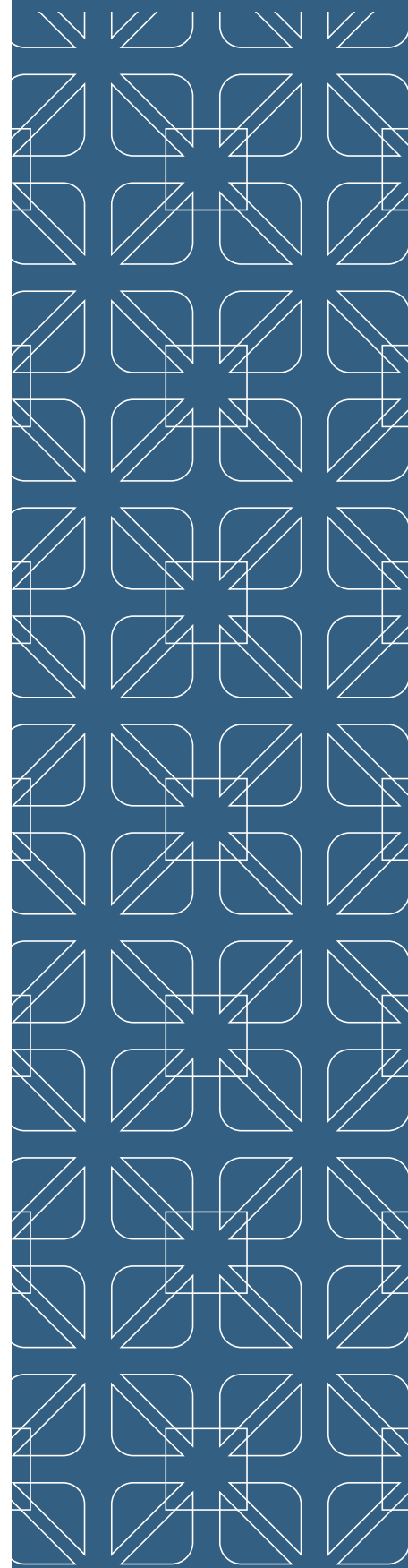

Список производителей

АГРОПРОМХОЛОД

Агрохолодмаш-Компрессор

ВКП Сигнал-пак

Единство

Завод Агрегат

КБ Технология

КОЛАКС

ЛИПСИЯ

МНПП «Инициатива»

НОТИС

НТК КОНТУР

Продсельмаш

Сепаратор

ТЕХНОМИР

ФРОСТО

Эльф 4М «Торговый Дом»



АГРОПРОМХОЛОД

Генеральный директор — Лисицын Сергей Владимирович

141112, Московская область, г. Щелково, а/я 1845
Т. +7 (496) 255-78-78, +7 (496) 255-78-77
e-mail: agro-mo@mail.ru
www.agropromkholod.ru

Инжиниринг и оборудование для пищевой промышленности.

Список оборудования:

- Холодильные установки
- Камеры шоковой заморозки
- Льдогенераторы
- Холодильные камеры, склады
- Спиральные конвейеры и транспортеры

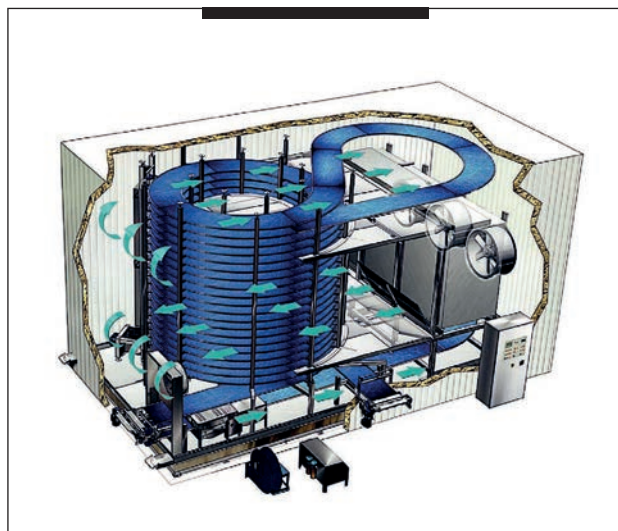

ВКП Сигнал-пак

Генеральный директор — Манихин Сергей Михайлович

620134, Россия, г. Екатеринбург, ул. Дружининская, 5
Т. +7 (343) 304-60-40
Ф. +7 (343) 304-60-40
e-mail: post@signal-pack.com
www.signal-pack.com

Компания ООО «ВКП Сигнал-пак» основана в 1991 году. Компания занимается разработкой, изготовлением и установкой упаковочного и технологического оборудования для пищевой промышленности.

Список оборудования:

- Автоматы пельменные
- Фаршевые насосы
- Автоматы ЭКСТРО, ЭКСТРО DUO





Единство

Исполнительный директор — Голубев Михаил Александрович

152300, Ярославская область, г. Тутаев, ул. Строителей, 14
Т. 8-800-100-73-01, +7 (4852) 94-74-00
Ф. +7 (4852) 58-96-64
e-mail: info@unitym.ru, trade@unitym.ru
www.unitym.ru

Производство оборудования для пищевой промышленности: для мясopереработки, термообработки, охлаждения и заморозки; автоматизированные склады и весовое оборудование; гигиеническое оборудование; вспомогательное оборудование. Поставки во все регионы России и на экспорт. Сервисное и гарантийное обслуживание.

Список оборудования:

— Машины тестомесильные



Завод Агрегат

Генеральный директор — Алехин Виктор Викторович

Россия, 394038, г. Воронеж, ул. Богачева, 3 «Б»
Т. +7 (473) 278-73-10, +7 (473) 204-53-01
Ф. +7 (473) 225-83-74
e-mail: agregat60@yandex.ru
www.agregat-cutter.ru

ООО «Завод Агрегат» — стабильная развивающаяся компания. С 1987 года осуществляем серийное производство мясopерерабатывающего оборудования для агропромышленного комплекса. Завод производит: вакуумные куттеры, волчки, мясомассажеры, фаршемешалки, станки заточные. Оказывает услуги по ремонту и предлагает оригинальные запчасти от производителя.

Список оборудования:

- Куттеры открытые объемом чаши 125, 200 литров
- Вакуумные куттеры объемом чаши 125, 200, 300 и 500 литров
- Волчки мясорубки
- Фаршемешалки
- Мясомассажеры
- Станки заточные для куттерных ножей
- Станки заточные для режущего инструмента для волчков





КОЛАКС

Генеральный директор — Фетисов Сергей Владимирович

109316, г. Москва, Волгоградский проспект, 47
Т. +7 (800) 350-18-19, +7 (499) 350-18-19
Ф. +7 (499) 350-18-19
e-mail: info@colaxm.ru
www.colaxm.ru

КОЛАКС разрабатывает и производит пищевое оборудование с 1991 года. Предлагаем комплекты оборудования и готовые заводы для переработки молока, мяса, рыбы, овощей, фруктов и выпечки хлеба. Поставка «под ключ», обучение персонала, круглосуточный сервис, постгарантийное обслуживание.

Список оборудования:

- Санитарная бойня КОЛАКС до 20 голов в сутки
- Передвижная мобильная бойня КОЛАКС до 20 голов/сутки
- Убойный пункт КОЛАКС до 50 голов в сутки
- Завод КОЛАКС для переработки до 10000 кг мясного сырья и производства полуфабрикатов
- Завод КОЛАКС для переработки до 10000 кг мясного сырья и деликатесов полуфабрикатов
- Завод КОЛАКС для переработки до 10000 кг мясного сырья и производства консервов
- Комплект оборудования КОЛАКС для уоя до 50 голов в сутки
- Комплект оборудования КОЛАКС для переработки 10000 кг мясного сырья и производства полуфабрикатов и деликатесов



ЛИПСИЯ

Управляющий директор — Дзюба Александр Владимирович

197342, Санкт-Петербург, а/я 15
Т. +7 (812) 777-72-17
Ф. +7 (812) 777-72-17
e-mail: info@lipsia.ru
www.lipsia.ru

Технологии мясопереработки, птицепереработки, хлебопечения, конвейерные системы и автоматизация, холодильное оборудование, системы шоковой заморозки.

Список оборудования:

- Конвейеры: цепные, прямые, поворотные, Z-образные, виброконвейеры
- Спиральные: шокфризеры, кулеры, транспортёры
- Боксфризеры (картонфризеры)
- Контактные подмораживатели
- Устройства сведения/разделения потоков
- Рольганги: приводные, гравитационные
- Подъёмники: вертикальные двухцепные и четырёхцепные, лифтовые колонны
- Холодильное оборудование





МНПП «Инициатива»

Директор — Кузьмин Сергей Михайлович

601650, Владимирская область, г. Александров, а/я 48
Т. +7 (49244) 2-27-05
Ф. +7 (49244) 2-23-52
e-mail: info@initsiativa.com, initsiativa2003@mail.ru
www.initsiativa.su

ООО «МНПП «Инициатива» предлагает большой ассортимент современного оборудования для пищевых производств: копильные и морозильные камеры, оборудование для мясopерерабатывающих цехов, модульные цеха и перерабатывающие линии, а также разнообразное вспомогательное оборудование. Вся наша продукция сертифицирована и отличается высоким качеством, надежностью, удобством использования. Мы не только производим оборудование для пищевой промышленности, но также осуществляем помощь в доставке, монтаже, наладке, обслуживании и ремонте нашей техники.

Список оборудования:

— Шкафы для заморозки



НОТИС

Директор — Шпомер Виктор Филиппович

633004, Новосибирская область, г. Бердск,
ул. Промышленная, 8
Т. +7 (383) 292-60-06
Ф. +7 (38341) 5-32-24
e-mail: market@notis.ru
www.notis.ru

Нотис — российская компания, основанная в 1992 году в городе Бердске, Новосибирской области. В качестве профилирующего направления деятельности было выбрано производство фасовочно-упаковочного и пищевого оборудования.

Список оборудования:

— 3-ручьевой автомат для фасовки замороженных продуктов в полипропиленовые пленки





НТК КОНТУР

Генеральный директор — Шевяков Игорь Алексеевич

199178, г. Санкт-Петербург, а/я 253
 Т. +7 (812) 612-28-00
 Ф. +7 (812) 612-28-00
 e-mail: mail@ntk-kontur.ru
 www.ntk-kontur.ru

Работает с 1988 г. Признанный лидер в области технологий дозирования и учёта жидких и сыпучих компонентов. Впервые создана технология комплексного дозирования и учёта жидких и сыпучих компонентов. Оборудование для розлива жидкостей, оборудование для рыбоперерабатывающих предприятий, мойка тары.

Список оборудования:

- Дозаторы сыпучих компонентов
- Станции дозирования жидких компонентов
- Установки приготовления технологических полуфабрикатов (тузлук, опара, заварка и прочее)
- Дозаторы воды и жидких компонентов в потоке
- Комплексы рецептурного дозирования жидких и сыпучих компонентов в едином рецепте
- Распределённые системы управления технологическими процессами
- Системы хранения жидких и сыпучих компонентов (силосы, бункеры, танки и пр. резервуары)
- Системы внутрипроизводственного транспорта (пневмотранспорт, гибкие шнеки, транспорт жидких компонентов)



Продсельмаш

Генеральный директор — Логвиненко Станислав Иванович

630032, г. Новосибирск, ул. Станционная, 2а
 Т. +7 (383) 240-90-06
 Ф. +7 (383) 240-90-06
 e-mail: prodselmash@yandex.ru
 www.prodselmash.ru

Машиностроительное предприятие с конструкторским бюро. Разработаны сотни машин разнообразного назначения. Направления: линии для производства сухих строительных смесей, пищевое и перерабатывающее оборудование, экструзионное, мукомольно-крупяное, химическое и т.д. Потребители Россия, страны СНГ.

Список оборудования:

- Смеситель ЗТФ-07
- Смеситель ЗТФ-00
- Транспортёр ТЛ-2

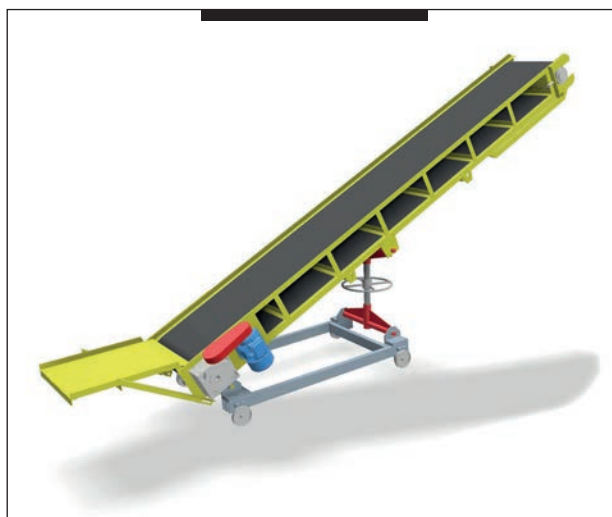



Сепаратор

Генеральный директор — Гасанов Гасан Магомедович

367014, РД, г. Махачкала, ул. Сепараторная, 1, а/я 26
Т. +7 (8722) 60-19-33, 60-20-44
Ф. +7 (8722) 60-20-33
e-mail: mmzs@inbox.ru
www.zao-separator.ru

ЗАО «Сепаратор» — надежный деловой партнер с большим опытом производства и продажи центробежных жидкостных сепараторов для пищевой промышленности.



ТЕХНОМИР

Генеральный директор — Мартыненко Ольга Юрьевна

197374, г. Санкт-Петербург, ул. Савушкина, 83, корп. 3,
БЦ «Антарес»
Т. +7 (812) 346-56-66
Ф. +7 (812) 318-02-68
e-mail: info@tehnomic.biz
www.tehnomir.biz

Разработка технологического оборудования и холодильных систем для предприятий пищевой и перерабатывающей промышленности. Проектирование, изготовление и монтаж нестандартного оборудования. Работаем с энергоэффективными природными хладагентами NH₃, CO₂ и с опасными производственными объектами (ОПО).

Список оборудования:

- Конвейеры ленточные
- Конвейеры пластинчатые
- Конвейеры вибрационные
- Конвейеры роликовые
- Конвейеры прочие
- Аппараты скороморозильные
- Шкафы морозильные
- Шкафы холодильные
- Камеры холодильные сборные
- Конвейеры подвесные пространственные
- Линии охлаждения и заморозки

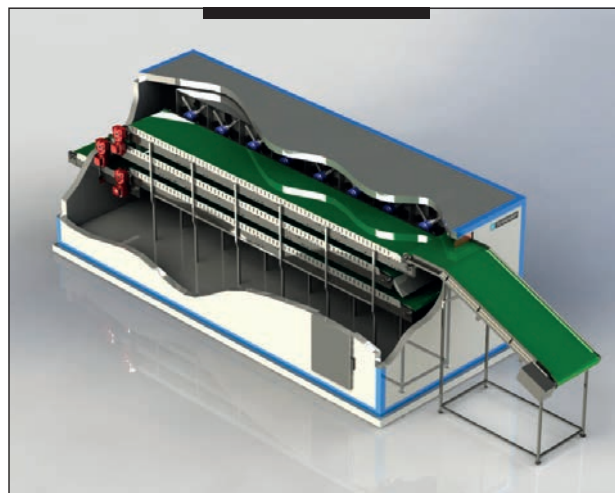



ФРОСТО

Генеральный директор — Яичников Андрей Анатольевич

428020, г. Чебоксары, Базовый проезд, 21
Т. +7 (8352) 56-06-85
Ф. +7 (8352) 64-04-57
e-mail: market@abat.ru
www.abat.ru

Крупнейший российский производитель оборудования для общественного питания — жарочных и пекарских шкафов, электрических и индукционных плит, посудомоечных машин, холодильного оборудования, механического оборудования.

Список оборудования:

- Аппараты шоковой заморозки
- Холодильные шкафы
- Мясорубки



Эльф 4М «Торговый Дом»

Директор — Федосейкин Александр Александрович

390023, г. Рязань, пр-д Яблочкова, 6, стр. 4
Т. +7 (4912) 45-65-01, 45-33-31, 24-38-23, 24-38-26
Ф. +7 (4912) 45-65-01, 45-33-31, 24-38-23, 24-38-26
e-mail: elf@elf4m.ru
www.elf4m.ru

Машиностроительное предприятие разрабатывает и производит пищевое оборудование для предприятий и фермерских хозяйств и предлагает широчайший ассортимент технологического оборудования для переработки молока, мяса, рыбы, овощей, фруктов, масложировой продукции.

Список оборудования:

- Камеры холодильные
- Камеры шоковой заморозки
- Фаршемешалки (80, 150, 300 литров)
- Фаршемешалки вакуумная (150 литров)
- Куттеры (вакуумные, 50, 80 литров)
- Комплекты оборудования для производствапельменей
- Ванны моечные нержавеющие (с полками)
- Полки настенные нержавеющие
- Стеллажи нержавеющие
- Столы рабочие нержавеющие (островные, обвалочные, пристенные, с полками)
- Тележки технологические нержавеющие (чан, рикши, пельменные, творожные)



Агрохолодмаш-Компрессор

426052, Удмуртская Республика, г. Ижевск,
ул. Лесозаводская, 23
Т. +7 (3412) 57-24-72
e-mail: office@ahml.ru
www.ahmk.ru

КБ Технология

644073, Омская обл., г. Омск, ул. Лисицкого, 5
Т. +7 (3812) 98-68-84
e-mail: kbteh22@yandex.ru
www.кбтехнология.рф

Оборудование **для общественного** **питания и торговли**

Раздел № 12

Каталога российских производителей
машин и оборудования
для пищевой и перерабатывающей промышленности

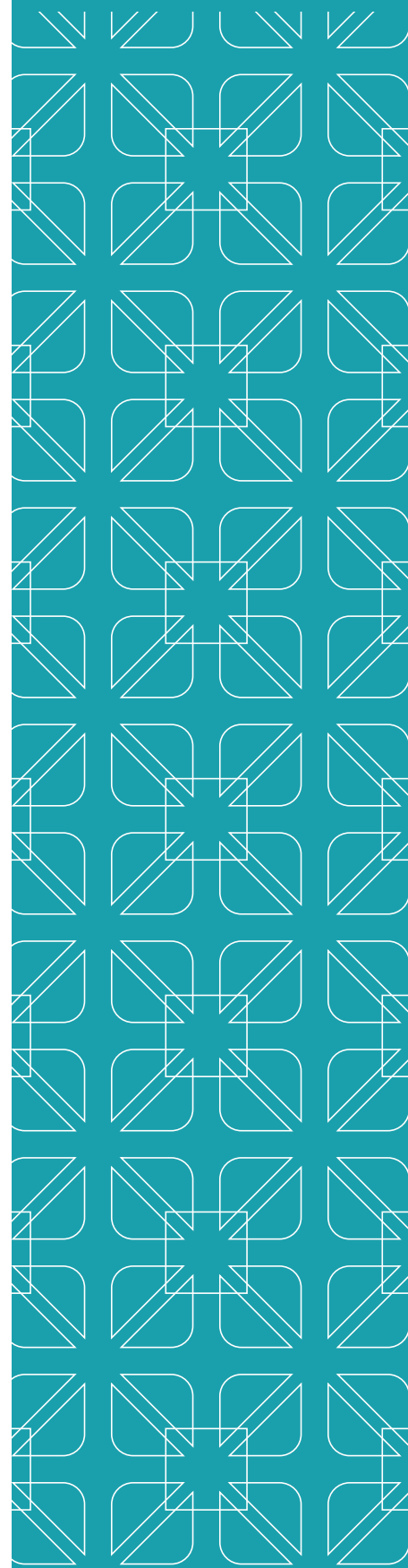

Список производителей

Автоматпроизводство

Арнег

ГК Млечный путь

Завод «Проммаш»

ЗАВОД «ТОРГМАШ»

Инвестгрупп

ЛИПСИЯ

НПО Тверьторгмаш

ОмПО «Иртыш»

Пензмаш

Профессиональное кухонное оборудование «АТЕСИ»

СЭГЗ

Торгмаш

Фригогласс Евразия

ФРОСТО

Чувашторгтехника

Шебекинский машиностроительный завод

ЭЛИНОКС

Эльф 4М «Торговый Дом»



Завод «Проммаш»

Генеральный директор — Берзон Павел Борисович

410005, г. Саратов, ул. Астраханская, 87
Т. +7 (8452) 27-70-27
Ф. +7 (8452) 27-70-27
e-mail: prommash@renet.ru
www.prommash.com

Более 20 лет предприятие специализируется на производстве, наладке и сервисном обслуживании торгово-технологического оборудования. Широкий ассортимент продукции и услуг включает полный набор: от производства до комплексного оснащения профессиональной кухни.

Список оборудования:

- Котлы пищеварочные от 60 до 400 литров на электрическом и паровом обогреве
- Плиты электрические с жарочным шкафом и без жарочного шкафа 1–6 конфорочные
- Сковороды электрические с чугунной и сварной чашей от 40 до 90 литров
- Линия раздачи питания
- Пароконвектоматы на 6 и 10 уровней
- Нейтральное оборудование (столы, моечные ванны, стеллажи, тележки, полки, металлические шкафы)



ЗАВОД «ТОРГМАШ»

Директор — Грачев Вячеслав Александрович

614990, г. Пермь, ул. Данщина, 7
Т. +7 (342) 237-64-32
Ф. +7 (342) 237-16-76
e-mail: sb.torgmash@mail.ru
www.torgmash.perm.ru

ООО «Завод «ТОРГМАШ» предлагает для воплощения Ваших замыслов качественное и надежное технологическое оборудование. Гарантии Завода подтверждены 75-летней безупречной историей предприятия и коллектива. Мы изготовили более миллиона единиц оборудования, но предприятие не стоит на месте и продолжает совершенствовать продукцию.

Список оборудования:

- Универсальная кухонная машина
- Мясорубки
- Картофелечистки
- Взбивальные и тестомесительные машины
- Рыбоочистительная машина
- Овощерезательно-протирочные машины
- Дополнительное оборудование





ЛИПСИЯ

Управляющий директор — Дзюба Александр Владимирович

197342, Санкт-Петербург, а/я 15
Т. +7 (812) 777-72-17
Ф. +7 (812) 777-72-17
e-mail: info@lipsia.ru
www.lipsia.ru

Технологии мясопереработки, птицепереработки, хлебопечения, конвейерные системы и автоматизация, холодильное оборудование, системы шоковой заморозки.

Список оборудования:

- Конвейеры: цепные, прямые, поворотные, Z-образные, виброконвейеры
- Спиральные: шокфризеры, кулеры, транспортёры
- Боксфризеры (картонфризеры)
- Контактные подмораживатели
- Устройства сведения/разделения потоков
- Рольганги: приводные, гравитационные
- Подъёмники: вертикальные двухцепные и четырёхцепные, лифтовые колонны
- Холодильное оборудование

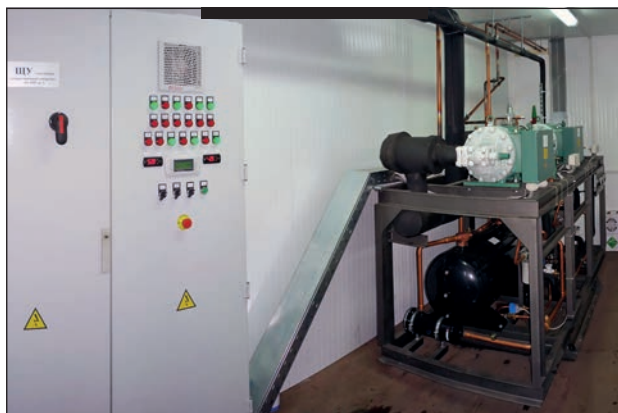

ОмПО «Иртыш»

Генеральный директор —
Березовский Владимир Александрович

624060, г. Омск, ул. Гуртьева, 18
Т. +7 (3812) 44-80-63, 44-89-72
Ф. +7 (3812) 43-11-39
e-mail: irtysh@irtysh.com.ru, flame@irtysh.com.ru
www.irtysh.com.ru

АО «ОмПО «ИРТЫШ» г., Омск было основано в 1942 году. Более 20 лет является производителем оборудования для хлебопекарного, кондитерского производства и предприятий общественного питания. В настоящее время объединение располагает комплексом производственных зданий, оснащенных современным технологическим оборудованием. Парк обрабатывающего оборудования включает более чем 3000 единиц различного назначения.

Список оборудования:

- Аппарат пароварочноконвективный
- Линии для раздачи пщи
- Технологическая мебель





Пензмаш

Генеральный директор — Мкртчян Славик Рубенович

440052, г. Пенза, ул. Баумана, 30
 Т. +7 (8412) 36-97-71, +7 (8412) 36-95-26
 Ф. +7 (8412) 32-36-84
 e-mail: penzmash@yandex.ru
 www.penzmash.ru

ПАО «Пензмаш» специализируется на выпуске оборудования для уборки и переработки сельхозпродукции, оборудования для пищевой промышленности и широкой гаммы потребительских товаров. На предприятии постоянно выполняются работы по разработке и освоению производства новых изделий, по улучшению конструкции выпускаемой продукции, по совершенствованию технологии изготовления.

Список оборудования:

— Котел пищеварочный электрический



Профессиональное кухонное оборудование «АТЕСИ»

Генеральный директор — Асташкин Александр Ильич

140000, Московская область, г. Люберцы, ул. Красная, 1,
 Литера Б, Б1
 Т. +7 (495) 995-95-99, +7 (499) 918-02-64
 Ф. +7 (495) 995-95-99, доб. 137
 e-mail: info@atesy.info
 www.atesy.ru

Компания АТЕСИ более 25 лет занимается проектированием и производством профессионального кухонного оборудования. Имеет 3 собственных завода на территории РФ. Ассортимент продукции составляет более 500 единиц изделий.

Список оборудования:

- Пароконвектоматы
- Линии раздачи питания
- Тепловое оборудование
- Оборудование для пекарен
- Оборудование быстрого питания
- Холодильное и барное оборудование
- Электромеханическое оборудование
- Нейтральное (вспомогательное) оборудование





СЭГЗ

Генеральный директор — Мусинов Сергей Васильевич

427961, Удмуртская республика, г. Сарапул,
ул. Электrozаводская, 15
Т. +7 (34147) 97-2-01
Ф. +7 (34147) 97-2-70
e-mail: info@segz.ru
www.segz.ru

ОАО «СЭГЗ» является крупнейшим в России производителем систем электропитания и светотехники летательных аппаратов. На заводе непрерывно ведется разработка и производство высокотехнологичной гражданской продукции. Система менеджмента качества соответствует требованиям ГОСТ ISO 9001-2011.

Список оборудования:

- Малогабаритная тестомесильная машина типа МТМ-65
- Машина тестомесильная спиральная ТМС-60-2
- Машина тестомесильная спиральная ТМС-60-3
- Машина тестомесильная рычажная ТМР-60
- Машина тестомесильная ТМС-30



Торгмаш

Генеральный директор — Егорова Валентина Викторовна

214031, г. Смоленск, ул. Смольянинова, 5
Т. +7 (4812) 55-55-50, 55-50-87, 55-50-62
Ф. +7 (4812) 55-50-62, 55-67-57
e-mail: torgmash-egorova@yandex.ru, oao-torgmash@yandex.ru
www.torgmash.com

Открытое акционерное общество «Торгмаш» относится к разряду старейших и уважаемых предприятий г. Смоленска. На протяжении 65 лет завод занимается выпуском оборудования для общественного питания, хлебопекарной и кондитерской промышленности. Предприятие неоднократно отмечено дипломами и наградами международных, российских и региональных выставок.

Список оборудования:

- Машина посудомоечная кассетного типа МПК-1400
- Ванны моечные
- Столы производственные
- Тарелка баранчик из нержавеющей стали
- Миска суповая из нержавеющей стали
- Подстаканник





ФРОСТО

Генеральный директор — Яичников Андрей Анатольевич

428020, г. Чебоксары, Базовый проезд, 21
Т. +7 (8352) 56-06-85
Ф. +7 (8352) 64-04-57
e-mail: market@abat.ru
www.abat.ru

Крупнейший российский производитель оборудования для общественного питания — жарочных и пекарских шкафов, электрических и индукционных плит, посудомоечных машин холодильного оборудования, механического оборудования.

Список оборудования:

- Пекарские шкафы
- Жарочные шкафы
- Расстоечные шкафы
- Посудомоечные машины
- Электрические и индукционные плиты
- Механическое оборудование (мясорубки, овощерезки, картофелечистки)
- Холодильное оборудование (шкафы холодильные, аппараты шоковой заморозки)



Чувашторгтехника

Генеральный директор — Хайрутдинов Наиль Гаяздинович

428020, г. Чебоксары, Базовый проезд, 28
Т. +7 (8352) 56-06-85
Ф. +7 (8352) 24-03-12
e-mail: market@abat.ru
www.abat.ru

Крупнейший российский производитель оборудования для общественного питания — пароконвектоматов, конвекционных печей, пищеварочных котлов, тестомесильных машин.

Список оборудования:

- Пароконвектоматы
- Конвекционные печи
- Шкафы расстоечные
- Кипятильники
- Котлы пищеварочные





Шебекинский машиностроительный завод

Председатель совета директоров —
Минькин Виталий Александрович

309291, Белгородская область, г. Шебекино,
ул. Октябрьская, 11
Т. +7 (47248) 2-56-70
Ф. +7 (47248) 2-53-70
e-mail: 25670@shemz.ru
www.shemz.ru

АО «Шебекинский машиностроительный завод» — ведущий производитель оборудования для хлебопекарной, кондитерской, сахарной, консервной промышленности и малой энергетики: хлебопекарные и кондитерские печи, тестомесильные машины, кулеры для охлаждения готовой продукции, сушилки для сушки овощей, фруктов, ножи для получения стружки из свекловичных корней, котлы и котельные установки, оборудование для минипекарен.

Список оборудования:

- Печи ротационные
- Печи конвекционные кондитерские
- Тестоподготавливающее оборудование
- Шкафы предварительной расстойки
- Шкафы окончательной расстойки
- Тестоформирующее оборудование



ЭЛИНОКС

Генеральный директор — Хайрутдинов Наиль Гаяздинович

428020, г. Чебоксары, Базовый проезд, 17
Т. +7 (8352) 56-06-85
Ф. +7 (8352) 22-62-76
e-mail: market@abat.ru
www.abat.ru

Крупнейший российский производитель оборудования для общественного питания — линий раздачи, пароконвектоматов, конвекционных печей, расстоечных шкафов, вытяжных зонтов, печей для пиццы, ротационных пекарских шкафов, газовых плит и шкафов, тепловых линий, холодильного и нейтрального оборудования.

Список оборудования:

- Пароконвектоматы
- Конвекционные печи
- Шкафы расстоечные
- Ротационные пекарские шкафы
- Печи для пиццы
- Газовые плиты и шкафы
- Электрические и газовые тепловые линии
- Вентиляционные зонты
- Настольное тепловое оборудование
- Холодильное оборудование (столы охлаждаемые, аппараты шоковой заморозки, витрины)
- Линии раздачи питания
- Нейтральное оборудование





Эльф 4М «Торговый Дом»

Директор — Федосейкин Александр Александрович

390023, г. Рязань, пр-д Яблочкова, 6, стр. 4
 Т. +7 (4912) 45-65-01, 45-33-31, 24-38-23, 24-38-26
 Ф. +7 (4912) 45-65-01, 45-33-31, 24-38-23, 24-38-26
 e-mail: elf@elf4m.ru
 www.elf4m.ru

Машиностроительное предприятие разрабатывает и производит пищевое оборудование для предприятий и фермерских хозяйств и предлагает широчайший ассортимент технологического оборудования для переработки молока, мяса, рыбы, овощей, фруктов, масложировой продукции.

Список оборудования:

- Камеры холодильные различных температур
- Бланширователи
- Фритюрницы
- Приставки и корзины для бланширователей и фритюрниц
- Ванны моечные нержавеющие (с полками)
- Полки настенные нержавеющие
- Полки настенные нержавеющие
- Стеллажи нержавеющие
- Столы рабочие нержавеющие (островные, обвалочные, пристенные, с полками)
- Тележки технологические нержавеющие (чан, рикши, пельменные, творожные)



Автоматпроизводство

601655, Владимирская обл., г. Александров,
ул. Гагарина, 2, корп. 29–30
Т. +7 (49244) 9-81-35
e-mail: avtomatpro@bk.ru
www.avtomatpro.ru

Арнег

143318, Московская обл., Наро-Фоминский р-н,
п. Новая Ольховка, ул. Промышленная, 4
Т. +7 (49634) 4-59-30
e-mail: Yakovtseva@ooo-arneg.ru
www.arneg.ru

ГК Млечный путь

111399, г. Москва, ул. Мартеновская, 6, корп. 3, офис 31
Т. +7 (499) 713-01-64
e-mail: milker@happymilker.ru
www.happymilker.ru

Инвестгрупп

194292, г. Санкт-Петербург, п/з Парнас, 6-й Верхний пер., 12А
Т. +7 (812) 600-24-79
e-mail: info@invest-metall.com

НПО Тверьторгмаш

170100, г. Тверь, ул. Индустриальная, 11
Т. +7 (4822) 79-06-02
e-mail: info@npo-ttm.ru
www.npo-ttm.ru

Фригогласс Евразия

302011, г. Орел, Новосильское шоссе, 20 А
Т. +7 (486) 246-04-04
e-mail: frigo-finance@valley.ru

Оборудование для консервной промышленности

Раздел № 13

Каталога российских производителей
машин и оборудования
для пищевой и перерабатывающей промышленности

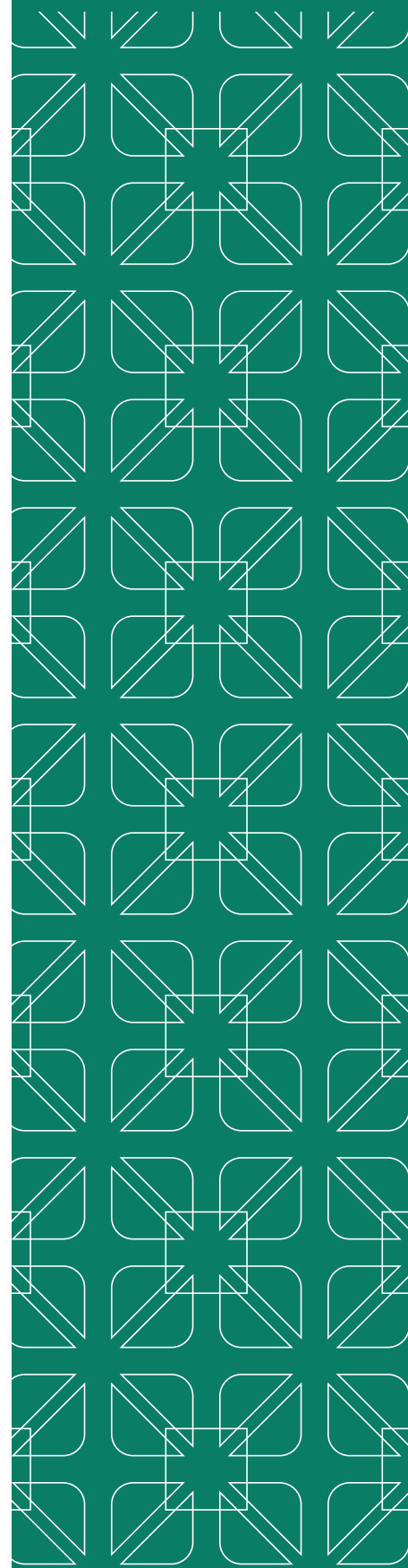

Список производителей

Белком

Дагпродмаш

ДиПиПром

Завод Агрегат

КБ Рунда

КБАЛ имени Л. Н. Кошкина

КОЛАКС

ЛИПСИЯ

НПО «Рыбтехцентр»

НПО ГИГАМАШ

ПК Потенциал

ПОМЗ

Продсельмаш

РАС

СЛАВУТИЧ

Стеклопак

ТЕХНОМИР

УралЦентрКомплект

Шебекинский машиностроительный завод

Эльф 4М «Торговый Дом»



Белком

Генеральный директор — Захарченко Валерий Павлович

309641, Белгородская обл., Новооскольский р-он,
г. Новый Оскол, пер. Кооперативный, 5
Т. +7 (47233) 48-771
Ф. +7 (47233) 48-771
e-mail: 48771@mail.ru
www.ooobelkom.ru

ООО «Белком» производит консервное оборудование — дозировочно-наполнительные, закаточные и укупорочные автоматы, банкомоечные и этикетировочные машины, транспортеры. Проектирует, разрабатывает, устанавливает, запускает, обучает персонал и выводит на проектную мощность рентабельные консервные цеха.

Список оборудования:

- Закаточные автоматы
- Закаточные полуавтоматы
- Дозировочно-наполнительные автоматы (фасовка мяса)
- Банкомоечные машины серии ПАЗ (пустая, укупоренная консервная банка)
- Этикетировочные машины
- Транспортеры для консервных банок
- Укупорочные полуавтоматы серии ПАЗ-Т (twist-off)
- Подъемники-загрузчики



Дагпродмаш

Генеральный директор — Алиев Седредин Гасретович

367007, г. Махачкала, Территория Холодильника
Т. +7 (8722) 68-14-50, +7 (8722) 67-38-92
e-mail: dagprod mash@mail.ru
www.dagprod mash.ru

Завод «Дагпродмаш» производит оборудование для пищевой кондитерской и овощеконсервной промышленности, котлы варочные, вакуум-аппараты, емкостное оборудование, нестандартизированное оборудование, фильтры для очистки воды.

Список оборудования:

- Котлы варочные медные
- Котлы варочные медные (с мешалкой)
- Котлы варочные опрокидывающиеся
- Вакуум-аппараты
- Вакуум-выпарные установки
- Реакторы





ДиПиПром

Генеральный директор — Раскин Александр Александрович

601650, Владимирская область, Александровский р-н,
г. Александров, ул. Ленина, 13, офис 18
Т. +7 (800) 555-55-76, +7 (499) 703-00-38
Ф. +7 (800) 555-55-76, +7 (499) 703-00-38
e-mail: info@dpprom.ru
www.dpprom.ru

Компания ДиПиПром начала свою деятельность в 2000 году, как предприятие-дилер на рынке товаров и услуг пищевой промышленности и агропромышленного комплекса России. На первоначальном этапе развития деятельность ограничивалась посредническими услугами. Сегодня, по прошествии более 10 лет работы, ДиПиПром принимает на себя полный цикл работ от выездных консультаций, проектирования и производства до монтажа, обучения персонала и отработки технологий с продуктом.

Список оборудования:

- Установки мойки и стерилизации банок (жестяных)
- Машины укупорочные (закатка крышек)
- Машины укупорочные (маркировка крышек)
- Установки нанесения этикеток
- Парогенераторы (регулируемые)
- Автоклавы
- Механизмы выгрузки корзин
- Корзины для автоклава
- Мясорезки
- Установки мойки и стерилизации банок (стеклянных)



Завод Агрегат

Генеральный директор — Алехин Виктор Викторович

Россия, 394038, г. Воронеж, ул. Богачева, 3 «Б»
Т. +7 (473) 278-73-10, +7 (473) 204-53-01
Ф. +7 (473) 225-83-74
e-mail: agregat60@yandex.ru
www.agregat-cutter.ru

ООО «Завод Агрегат» — стабильная развивающаяся компания. С 1987 года осуществляем серийное производство мясо-перерабатывающего оборудования для агропромышленного комплекса. Завод производит: вакуумные куттеры, волчки, мясомассажеры, фаршемешалки, станки заточные. Оказывает услуги по ремонту и предлагает оригинальные запчасти от производителя.

Список оборудования:

- Куттеры открытые с объемом чаши 125, 200 литров
- Вакуумные куттеры с объемом чаши 125, 200, 300 и 500 литров
- Волчки мясорубки
- Фаршемешалки
- Мясомассажеры
- Станки заточные для куттерных ножей
- Станки заточные для режущего инструмента для волчков





КБ Рунда

Генеральный директор — Негребецкий Михаил Алексеевич

305018, г. Курск, пр-т Кулакова, 1Б, офис 10
 Т. +7 (495) 766-69-84, +7 (916) 915-95-15
 Ф. +7 (495) 514-97-03
 e-mail: info@yandex.ru, kbrunda.post@gmail.com
 www.kb-runda.ru

ООО «КБ Рунда» инженерно-производственная компания занимается разработкой, производством и монтажом технологических линий и цехов для мясо- и птице-переработки. Компания имеет собственное производство, проектный и конструкторский отделы.

Список оборудования:

- Подвесные пути трубчатые и комплектующие к ним
- Подвесные пути полосовые и комплектующие к ним
- Конвейеры приводные подвесных путей (трубчатые, полосовые) по ТЗ
- Столы и стеллажи нержавеющие технологические, разделочные и первичной переработки



КБАЛ имени Л. Н. Кошкина

Временный генеральный директор — Илюшин О. В.

142184, Московская область, г. Климовск,
 Проспект 50 лет Октября, 21а
 Т. +7 (495) 858-56-29
 Ф. +7 (495) 858-55-48
 e-mail: kbal@kbal.ru
 www.kbal.ru

Предприятие разрабатывает и изготавливает автоматическое и полуавтоматическое импортозамещающее технологическое оборудование (наполнительное, закаточное, укупорочное для стеклянных и металлических банок и бутылок) для перерабатывающей (консервной) отрасли пищевой промышленности.

Список оборудования:

- Автоматы закаточные для металлических и стеклянных банок
- Автоматы укупорочные паровакуумные для укупоривания стеклянных банок и бутылок
- Полуавтоматы закаточные для закатывания круглых (фигурных) металлических консервных банок
- Полуавтоматы укупорочные вакуумные для укупоривания стеклянных банок
- Автоматы наполнительные
- Полуавтоматы наполнительные
- Автоматы контроля герметичности упаковки «твист-офф»





КОЛАКС

Генеральный директор — Фетисов Сергей Владимирович

109316, г. Москва, Волгоградский проспект, 47
Т. +7 (800) 350-18-19, +7 (499) 350-18-19
Ф. +7 (499) 350-18-19
e-mail: info@colaxm.ru
www.colaxm.ru

КОЛАКС разрабатывает и производит пищевое оборудование с 1991 года. Предлагаем комплекты оборудования и готовые заводы для переработки молока, мяса, рыбы, овощей, фруктов и выпечки хлеба. Поставка «под ключ», обучение персонала, круглосуточный сервис, постгарантийное обслуживание.

Список оборудования:

- Санитарная бойня КОЛАКС до 20 голов в сутки
- Передвижная мобильная бойня КОЛАКС до 20 голов в сутки
- Убойный пункт КОЛАКС до 50 голов в сутки
- Завод КОЛАКС для переработки до 10 000 кг мясного сырья и производства полуфабрикатов
- Завод КОЛАКС для переработки до 10 000 кг мясного сырья и деликатесов полуфабрикатов
- Завод КОЛАКС для переработки до 10 000 кг мясного сырья и производства консервов
- Комплект оборудования КОЛАКС для убоя до 50 голов в сутки
- Комплект оборудования КОЛАКС для переработки 10 000 кг мясного сырья и производства полуфабрикатов и деликатесов

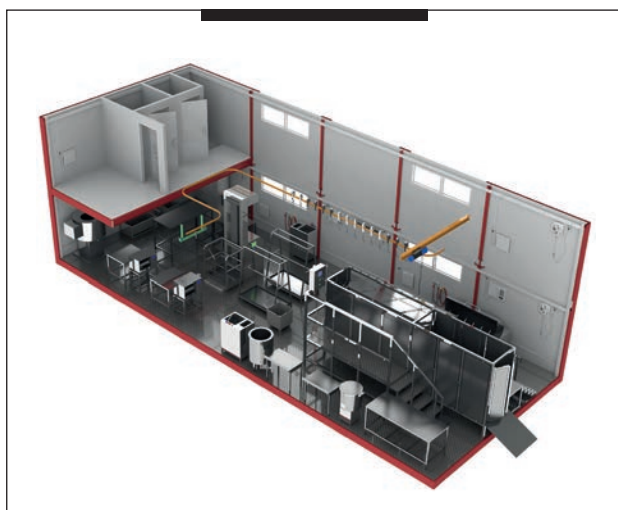

ЛИПСИЯ

Управляющий директор — Дзюба Александр Владимирович

197342, Санкт-Петербург, а/я 15
Т. +7 (812) 777-72-17
Ф. +7 (812) 777-72-17
e-mail: info@lipsia.ru
www.lipsia.ru

Технологии мясопереработки, птицепереработки, хлебопечения, конвейерные системы и автоматизация, холодильное оборудование, системы шоковой заморозки.

Список оборудования:

- Конвейеры: цепные, прямые, поворотные, Z-образные, виброконвейеры
- Спиральные: шокфризеры, кулеры, транспортёры
- Боксфризеры (картонфризеры)
- Контактные подмораживатели
- Устройства сведения/разделения потоков
- Рольганги: приводные, гравитационные
- Подъёмники: вертикальные двухцепные и четырёхцепные, лифтовые колонны
- Холодильное оборудование





НПО «Рыбтехцентр»

Генеральный директор — Гридасов Павел Александрович

236004, г. Калининград, ул. Дзержинского, 130
Т. +7 (4012) 687-862
Ф. +7 (4012) 733-652
e-mail: info@rybtehtsentr.ru
www.rybtehtsentr.ru

С 1963 года компания разрабатывает и изготавливает рыбоперерабатывающее и консервное технологическое оборудование. Поставляет внутри России от Астрахани до Владивостока, в страны СНГ, Прибалтики, Польшу, Болгарию, Ирландию и др.

Список оборудования:

- Дефростеры
- Машины мойки сырья, консервных банок
- Машины рыборазделочные
- Машины для сушки банок
- Машины наполнительные и укладочные
- Дозаторы
- Автоклавы горизонтальные, вертикальные, корзины, тележки, круговые столы
- Устройства для загрузки, выгрузки автоклавных корзин



ГИГАМАШ

НПО ГИГАМАШ

Генеральный директор — Раскатова Нина Юрьевна

140153, Московская область, Раменский р-н,
пос. Опытное поле, помещение I
Т. +7 (495) 722-47-48, +7 (903) 722-47-48
e-mail: gigamash13@bk.ru
www.gigamash.ru

ООО «НПО ГИГАМАШ» — Завод-изготовитель специализированного технологического оборудования, услуг автоматизации и диспетчеризации для пищевой промышленности. Производим оборудование для переработки молока, оборудование для молочной фермы, оборудование для кондитерского производства и других отраслей пищевой промышленности.

Список оборудования:

- Пастеризационно-охладительные установки, ПОУ
- Стерилизационно-охладительные установки, СОУ
- Емкости технологические, ЕТ
- Аппараты теплообменные пластинчатые, АТП
- Аппараты теплообменные трубчатые, АТТ
- Установки мойки трубопроводов и оборудования УМТО
- Установки деаэрационные, УД
- Вакуумный размельчитель, ВР
- Узлы восстановления сухих компонентов
- Пульты управления





ПК Потенциал

Директор — Безотосов Александр Кузьмич

302004, г. Орел, пер. Элеваторный, 18
Т. +7 (4862) 55-25-16
Ф. +7 (4862) 73-12-78
e-mail: sale@pkpotenzial.ru
www.pkpotenzial.ru

Производство парогенераторов и термоупаковочного оборудования.

Список оборудования:

- Теромупаковочная машина МТУ Импульс 600
- Теромупаковочная машина МТУ Оптима 600
- Теромупаковочная машина МТУ Вектор 600
- Парогенератор ПЭЭ
- Паровой котел Орлик



ПОМЗ

И.О. Генерального директора — Гиров Сергей Викторович

606108, Нижегородская обл., г. Павлово, ул. Вокзальная, 64А
Т. +7 (83171) 3-74-05
Ф. +7 (83171) 3-76-45
e-mail: pavlovoomz@yandex.ru
www.pavlovoomz.com

ОАО «ПОМЗ» производит оборудование для производства колбас, копчения сыров, производства тушенки, консервирования овощей и фруктов, засолки, холодного и горячего копчения рыбы; тестомесильное и другое технологическое оборудование. Все выпускаемое оборудование сертифицировано. Широкий ассортимент, низкие цены, высокая надежность.

Список оборудования:

- Автоклав
- Стерилизатор банок и крышек
- Полуавтомат закаточный для жестяной и стеклянной тары
- Маркиратор жестяных крышек
- Емкость варочная
- Бак водогрейный
- Ванна моечная
- Котлы для варки
- Механизмы выгрузки
- Сопутствующее оборудование и комплектующие, запасные части





Продсельмаш

Генеральный директор — Логвиненко Станислав Иванович

630032, г. Новосибирск, ул. Станционная, 2а
 Т. +7 (383) 240-90-06
 Ф. +7 (383) 240-90-06
 e-mail: prodselmash@yandex.ru
 www.prodselmash.ru

Машиностроительное предприятие с конструкторским бюро. Разработаны сотни машин разнообразного назначения. Направления: линии для производства сухих строительных смесей, пищевое и перерабатывающее оборудование, экструзионное, мукомольно-крупяное, химическое и т.д. Потребители Россия, страны СНГ.

Список оборудования:

- Транспортёр П-1
- Транспортёр ТН-1



РАС

Генеральный директор — Каневский Виктор Абрамович

236004, г. Калининград, ул. Запорожская, 5-а
 Т. +7 (4012) 656-900
 Ф. +7 (4012) 656-900
 e-mail: ras@baltnet.ru
 www.FASLtd.ru

Предприятие создано и функционирует с 1991 г. Основной вид деятельности — создание «под ключ» систем автоматизированного управления производственными (технологическими) процессами (АСУ ТП).

Список оборудования:

- Система автоматизированного управления процессом стерилизации консервов САУСТ-ПЛК
- Автоматизированный горизонтальный оросительный автоклав МАГ





Славутич

Управляющий — Мосунов Сергей Иванович

428020, Чувашская Республика, г. Чебоксары,
пер. Бабушкина, 2
Т. +7 (8352) 55-28-75 (приемная), 62-58-41 (отдел продаж)
Ф. +7 (8352) 55-28-75 (приемная), 62-58-41 (отдел продаж)
e-mail: office@slavut.ru
www.slavut.ru

Предприятие ООО «СЛАВУТИЧ» работает на российском рынке пищевого оборудования уже более 20 лет. Осуществляет весь комплекс работ, учитывая индивидуальные особенности и возможности конкретного заказчика.

Список оборудования:

- Теплообменные пластины для ООЛ, ОКЛ, ОПУ и собственные разработки
- Резиновые уплотнения для теплообменных пластин и оборудования
- Пластинчатые и трубчатые теплообменники для нагрева и/или охлаждения жидкостей с различной вязкостью и составом
- Пастеризационно-охладительные установки и стерилизаторы
- Установки санитарной мойки SIP
- Станции приемки
- Смесительные установки
- Пищевые насосы серии ВГНП
- Теплообменники общепромышленного назначения и блоки подготовки горячей воды
- Системы управления технологическими процессами на предприятиях пищевой промышленности
- Ёмкостное оборудование различного назначения и емкости от 0,1 м³ до 15,0 м³



Стеклопак

Директор — Антохин Илья Александрович

302030, г. Орел, ул. Московская, 69, помещение 1
Т. +7 (4862) 55-25-40
Ф. +7 (4862) 55-25-54
e-mail: info@steklopack.ru
www.steklopack.ru

Проектирование и производство оборудования профессиональной серии: машины мелкогрупповой упаковки в термоусадочную пленку, комплексы крупногабаритной упаковки на европоддоны, депаллетайзеры, конвейерное оборудование, в том числе элеваторы, локаторы.

Список оборудования:

- Упаковочное оборудование
- Конвейерное оборудование





ТЕHНОМИР

Генеральный директор — Мартыненко Ольга Юрьевна

197374, г. Санкт-Петербург, ул. Савушкина, 83, корп. 3,
БЦ «Антарес»
Т. +7 (812) 346-56-66
Ф. +7 (812) 318-02-68
e-mail: info@tehnomir.biz
www.tehnomir.biz

Разработка технологического оборудования и холодильных систем для предприятий пищевой и перерабатывающей промышленности. Проектирование, изготовление и монтаж нестандартного оборудования. Работаем с энергоэффективными природными хладагентами NH₃, CO₂ и с опасными производственными объектами (ОПО).

Список оборудования:

- Конвейеры ленточные
- Конвейеры пластинчатые
- Конвейеры вибрационные
- Конвейеры роликовые
- Конвейеры прочие
- Аппараты скороморозильные
- Шкафы морозильные
- Шкафы холодильные
- Камеры холодильные сборные
- Камеры интенсивного охлаждения и душирования
- Конвейеры подвесные пространственные
- Конвейеры цепные
- Аппараты шоковой заморозки
- Линии охлаждения и заморозки
- Ванны для водяного охлаждения
- Оборудование для нанесения глазуровки

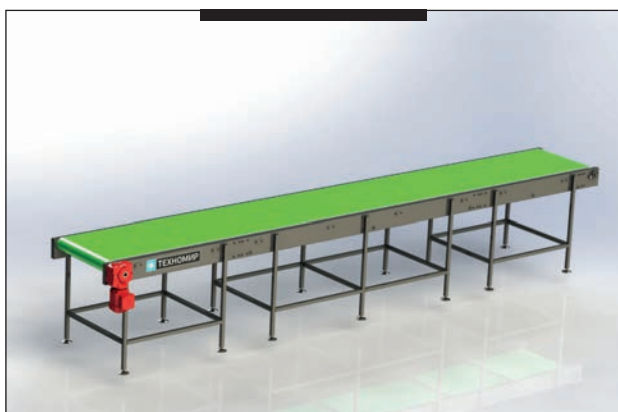

Шебекинский машиностроительный завод

Председатель совета директоров —
Минькин Виталий Александрович

309291, Белгородская область, г. Шебекино,
ул. Октябрьская, 11
Т. +7 (47248) 2-56-70
Ф. +7 (47248) 2-53-70
e-mail: 25670@shemz.ru
www.shemz.ru

АО «Шебекинский машиностроительный завод» — ведущий производитель оборудования для хлебопекарной, кондитерской, сахарной, консервной промышленности и малой энергетики: хлебопекарные и кондитерские печи, тестомесильные машины, кулеры для охлаждения готовой продукции, сушилки для сушки овощей, фруктов, ножи для получения стружки из свекловичных корней, котлы и котельные установки, оборудование для минипекарен.

Список оборудования:

- Сушилки конвейерные для овощей, фруктов

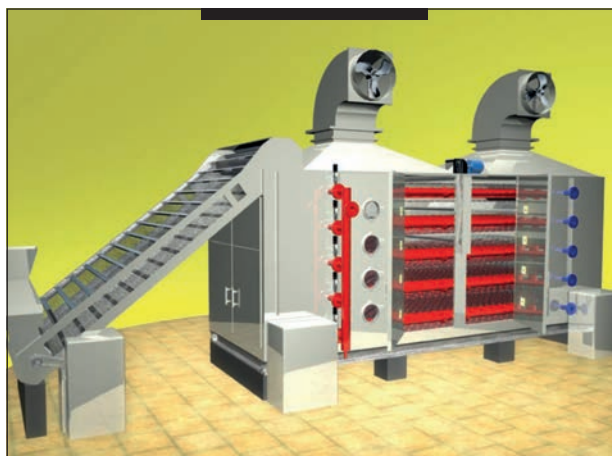



Эльф 4М «Торговый Дом»

Директор — Федосейкин Александр Александрович

390023, г. Рязань, пр-д Яблочкова, 6, стр.4
Т. +7 (4912) 45-65-01, 45-33-31, 24-38-23, 24-38-26
Ф. +7 (4912) 45-65-01, 45-33-31, 24-38-23, 24-38-26
e-mail: elf@elf4m.ru
www.elf4m.ru

Машиностроительное предприятие разрабатывает и производит пищевое оборудование для предприятий и фермерских хозяйств и предлагает широчайший ассортимент технологического оборудования для переработки молока, мяса, рыбы, овощей, фруктов, масложировой продукции.

Список оборудования:

- Автоклавы электрические/паровые, для консервирования
- Устройства загрузки и выгрузки корзин для автоклава
- Машины укупорочные для закатки банок
- Парогенераторы промышленные
- Машины мойки и стерилизации банок
- Машины нанесения этикеток
- Комплект оборудования для консервирования овощных салатов, овощей, грибов, рыбы
- Комплект оборудования для фасовки и стерилизации мясных консервов, тушенки
- Ванны моечные нержавеющей (с полками)
- Полки настенные нержавеющей
- Стеллажи нержавеющей
- Столы рабочие нержавеющей (островные, обвалочные, пристенные, с полками)
- Тележки технологические нержавеющей (чан, рикши, пельменные, творожные)



УралЦентрКомплект

456770, Челябинская обл., г. Снежинск, ул. Строителей, 8
Т. +7 (351) 462-23-58
info@uck.ru.com
www.uck.ru.com

Оборудование для плодоовощной промышленности

Раздел № 14

Каталога российских производителей
машин и оборудования
для пищевой и перерабатывающей промышленности

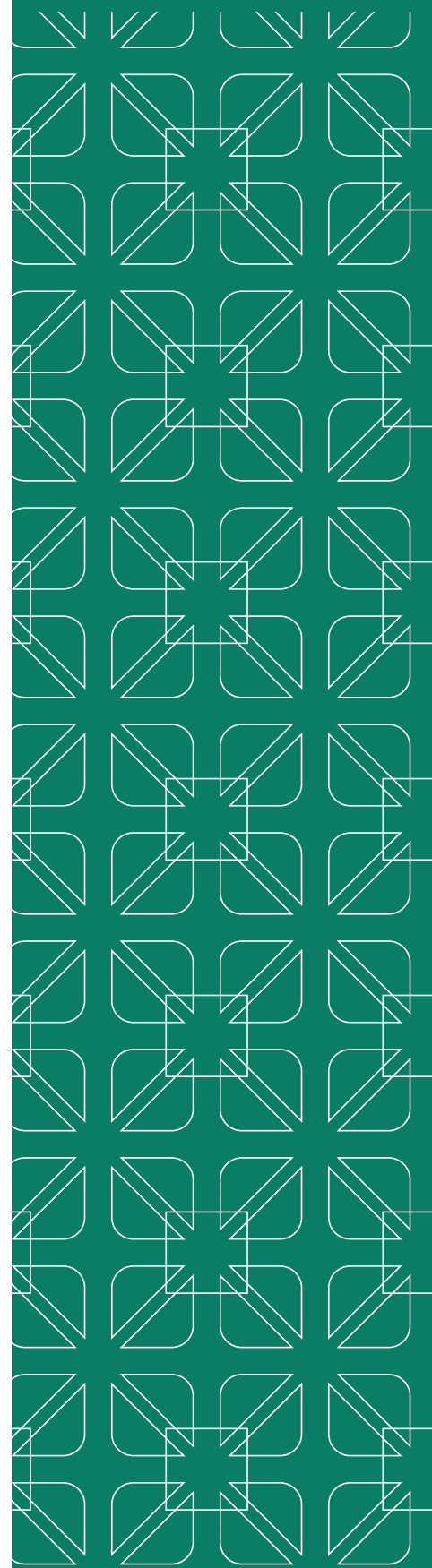

Список производителей

ВКП Сигнал-пак

Воплощение

ГРАН

Дагпродмаш

ДиПиПром

Завод Агрегат

КОЛАКС

КР-Тех

ЛИПСИЯ

НМЗ

НОТИС

НПО Агромаш

НПО ГИГАМАШ

НПО Прибор

НПО Тайфун-Инновация

НПФ Теко

ПК Потенциал

Плава

Продсельмаш

Простор-К

РАС

СортМаш

ТЕХНОМИР

ЭЙРКУЛ

Эльф 4М «Торговый Дом»



ВКП Сигнал-пак

Генеральный директор — Манихин Сергей Михайлович

620134, Россия, г. Екатеринбург, ул. Дружининская, 5
 Т. +7 (343) 304-60-40
 Ф. +7 (343) 304-60-40
 e-mail: post@signal-pack.com
 www.signal-pack.com

Компания ООО «ВКП Сигнал-пак» основана в 1991 году. Компания занимается разработкой, изготовлением и установкой упаковочного и технологического оборудования для пищевой промышленности.

Список оборудования:

- Автоматы упаковочные
- Комбинационные дозаторы
- Машины моечные
- Машины сухой очистки
- Машины для сушки
- Подъемники-кантователи контейнеров
- Машины калибровочные роликовые
- Машины калибровочные для моркови
- Машины упаковочные в сетку рукав
- Машины упаковочные в пакет
- Машины упаковочные в сетку мешок
- Полуавтоматические дозаторы в мешок



ГРАН

Генеральный директор — Малахевич Алексей Алексеевич

425000, Республика Марий Эл, г. Волжск, ул. Промышленная, 1
 Т. +7 (83631) 4-30-60
 Ф. +7 (83631) 4-30-25
 e-mail: info@profholodsystems.ru
 www.profholodsystems.ru

Производство и монтаж промышленного скороморозильного, холодильного и теплообменного оборудования для предприятий пищевой промышленности.

Список оборудования:

- Машины холодильные
- Климатические установки

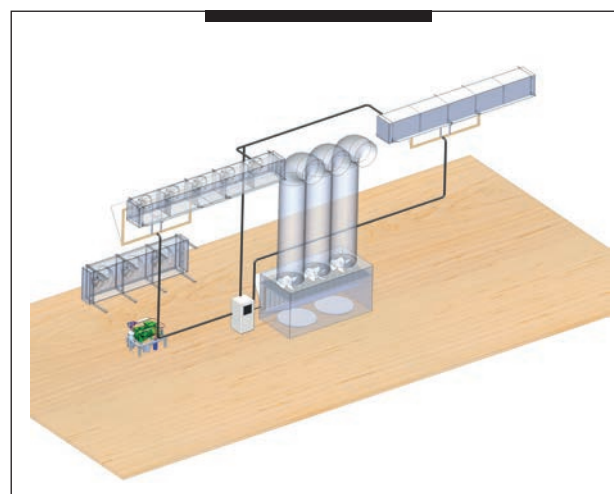



Дагпродмаш

Генеральный директор — Алиев Седредин Гасретович

367007, г. Махачкала, Территория Холодильника
Т. +7 (8722) 68-14-50, +7 (8722) 67-38-92
e-mail: dagprod mash@mail.ru
www.dagprod mash.ru

Завод «Дагпродмаш» производит оборудование для пищевой кондитерской и овощеконсервной промышленности, котлы варочные, вакуум-аппараты, емкостное оборудование, нестандартизированное оборудование, фильтры для очистки воды.

Список оборудования:

- Котлы варочные медные
- Котлы варочные медные (с мешалкой)
- Котлы варочные опрокидывающиеся
- Вакуум-аппараты
- Вакуум-выпарные установки
- Реакторы



ДиПиПром

Генеральный директор — Раскин Александр Александрович

601650, Владимирская область, Александровский р-н,
г. Александров, ул. Ленина, 13, офис 18
Т. +7 (800) 555-55-76, +7 (499) 703-00-38
Ф. +7 (800) 555-55-76, +7 (499) 703-00-38
e-mail: info@dpprom.ru
www.dpprom.ru

Компания ДиПиПром начала свою деятельность в 2000 году, как предприятие-дилер на рынке товаров и услуг пищевой промышленности и агропромышленного комплекса России. На первоначальном этапе развития деятельность ограничивалась посредническими услугами. Сегодня, по прошествии более 10 лет работы, ДиПиПром принимает на себя полный цикл работ от выездных консультаций, проектирования и производства до монтажа, обучения персонала и отработки технологий с продуктом.

Список оборудования:

- Машины мойки овощей
- Машины чистки овощей
- Машины протирочно-резательные
- Автоклавы
- Установки мойки и стерилизации банок (жестяных)
- Машины укупорочные (закатка крышек)
- Машины укупорочные (маркировка крышек)
- Установки нанесения этикеток
- Бланширователи
- Фритюрницы





Завод Агрегат

Генеральный директор — Алехин Виктор Викторович

Россия, 394038, г. Воронеж, ул. Богачева, 3 «Б»
Т. +7 (473) 278-73-10, +7 (473) 204-53-01
Ф. +7 (473) 225-83-74
e-mail: agregat60@yandex.ru
www.agregat-cutter.ru

ООО «Завод Агрегат» — стабильная развивающаяся компания. С 1987 года осуществляем серийное производство мясо-перерабатывающего оборудования для агропромышленного комплекса. Завод производит: вакуумные куттера, волчки, мясомассажеры, фаршемешалки, станки заточные. Оказывает услуги по ремонту и предлагает оригинальные запчасти от производителя.

Список оборудования:

- Куттеры открытые с объемом чаши 125, 200 литров
- Вакуумные куттеры с объемом чаши 125, 200, 300 и 500 литров
- Волчки мясорубки
- Фаршемешалки
- Станки заточные для куттерных ножей
- Станки заточные для режущего инструмента для волчков



КОЛАКС

Генеральный директор — Фетисов Сергей Владимирович

109316, г. Москва, Волгоградский проспект, 47
Т. +7 (800) 350-18-19, +7 (499) 350-18-19
Ф. +7 (499) 350-18-19
e-mail: info@colaxm.ru
www.colaxm.ru

КОЛАКС разрабатывает и производит пищевое оборудование с 1991 года. Предлагаем комплекты оборудования и готовые заводы для переработки молока, мяса, рыбы, овощей, фруктов и выпечки хлеба. Поставка «под ключ», обучение персонала, круглосуточный сервис, постгарантийное обслуживание.

Список оборудования:

- Завод КОЛАКС для переработки до 1000 кг фруктов и ягод с производством соков, морсов, джемов, варенья и т.п.
- Комплект оборудования КОЛАКС для переработки до 1000 кг фруктов и ягод с производством соков, морсов, джемов, варенья и т.п.
- Завод КОЛАКС для переработки до 1000 кг овощей с производством икры, замороженного и соленого продукта
- Комплект оборудования КОЛАКС для переработки до 1000 кг овощей с производством икры, замороженного и соленого продукта

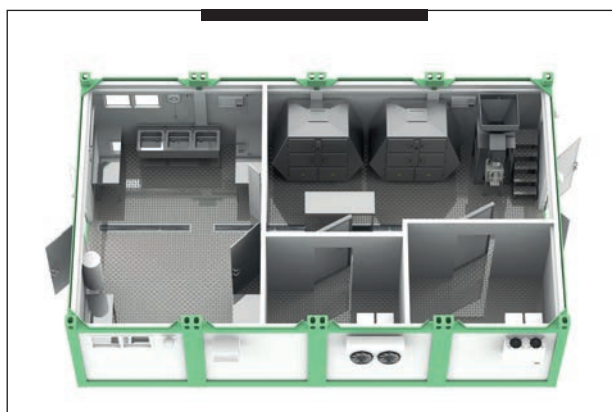



KR-Tec

Генеральный директор — Корнеева Полина Владиславна

140200, Московская обл., г. Воскресенск,
ул. Железнодорожная, 2а-44
Т. +7 (495) 740-61-85
e-mail: info@kr-tec.ru
www.kr-tec.ru

Проектирование, производство, запуск и сервисное обслуживание пищевого технологического оборудования.

Список оборудования:

- Стерилизационно-охладительные установки трубчатые для соков и пюре
- Скребковые теплообменники для нагрева и охлаждения
- Деаэрационные установки для удаления воздуха
- Емкости под давлением



ЛИПСИЯ

Управляющий директор — Дзюба Александр Владимирович

197342, Санкт-Петербург, а/я 15
Т. +7 (812) 777-72-17
Ф. +7 (812) 777-72-17
e-mail: info@lipsia.ru
www.lipsia.ru

Технологии мясопереработки, птицепереработки, хлебопечения, конвейерные системы и автоматизация, холодильное оборудование, системы шоковой заморозки.

Список оборудования:

- Конвейеры: цепные, прямые, поворотные, Z-образные, виброконвейеры
- Спиральные: шокфризеры, кулеры, транспортёры
- Боксфризеры (картонфризеры)
- Контактные подмораживатели
- Устройства сведения/разделения потоков
- Рольганги: приводные, гравитационные
- Подъёмники: вертикальные двухцепные и четырёхцепные, лифтовые колонны
- Холодильное оборудование





НМЗ

Генеральный директор — Яшинин Дмитрий Юрьевич

152260, Ярославская обл., рп Некрасовское, ул. Советская, 101
Т. +7 (48531) 4-12-44
Ф. +7 (48531) 4-11-83
e-mail: nmz@yareoslavl.ru
www.nmz-yareoslavl.ru

АО «НМЗ» — градообразующее предприятие, которое в 2017 году отмечает 102-х летнюю дату с момента создания. Предприятие занимает лидирующие позиции по выпуску насосно-оборудования, гомогенизаторов и диспергаторов в России. Завод является дипломантом многочисленных премий, в том числе — «Сто лучших товаров России».

Список оборудования:

— Машины овощерезательные универсальные типа РСКЕ-КИМЗ



НОТИС

Директор — Шпомер Виктор Филиппович

633004, Новосибирская область, г. Бердск,
ул. Промышленная, 8
Т. +7 (383) 292-60-06
Ф. +7 (38341) 5-32-24
e-mail: market@notis.ru
www.notis.ru

Нотис — российская компания, основанная в 1992 году в городе Бердске, Новосибирской области. В качестве профилирующего направления деятельности было выбрано производство фасовочно-упаковочного и пищевого оборудования.

Список оборудования:

— Дозатор овощей: картофель, лук, свекла, морковь в сетки, пакеты и мешки весом от 5 до 50 кг
— Линия фасовки моркови в мешки из полиэтиленовой пленки или из сетки-полурукав



ГИГАМАШ



НПО ГИГАМАШ

Генеральный директор — Раскатова Нина Юрьевна

140153, Московская область, Раменский р-н,
пос. Опытное поле, помещение I
Т. +7 (495) 722-47-48, +7 (903) 722-47-48
e-mail: gigamash13@bk.ru
www.gigamash.ru

ООО «НПО ГИГАМАШ» — Завод-изготовитель специализированного технологического оборудования, услуг автоматизации и диспетчеризации для пищевой промышленности. Производим оборудование для переработки молока, оборудование для молочной фермы, оборудование для кондитерского производства и других отраслей пищевой промышленности.

Список оборудования:

- Пастеризационно-охладительные установки, ПОУ
- Стерилизационно-охладительные установки, СОУ
- Емкости технологические, ЕТ
- Аппараты теплообменные пластинчатые, АТП
- Аппараты теплообменные трубчатые, АТТ
- Установки мойки трубопроводов и оборудования УМТО
- Установки деаэрационная, УД
- Вакуумный размельчитель, ВР
- Пульты управления



ПК Потенциал

Директор — Безотосов Александр Кузьмич

302004, г. Орел, пер. Элеваторный, 18
Т. +7 (4862) 55-25-16
Ф. +7 (4862) 73-12-78
e-mail: sale@pkpotenzial.ru
www.pkpotenzial.ru

Производство парогенераторов и термоупаковочного оборудования.

Список оборудования:

- Распределительные бункеры
- Наклонные конвейеры





Плава

Генеральный директор — Лифанов Виктор Георгиевич

301470, Тульская обл., г. Плавск, ул. Коммунаров, 27
Т. +7 (48752) 2-10-65
Ф. +7 (48752) 2-21-32
e-mail: plava@inbox.ru
www.plava.ru

Разработка и производство оборудования для пищевой и перерабатывающей промышленности и сервисное обслуживание выпускаемого оборудования.

Список оборудования:

— Сепаратор для очистки (осветления) мелассы



Продсельмаш

Генеральный директор — Логвиненко Станислав Иванович

630032, г. Новосибирск, ул. Станционная, 2а
Т. +7 (383) 240-90-06
Ф. +7 (383) 240-90-06
e-mail: prodselmash@yandex.ru
www.prodselmash.ru

Машиностроительное предприятие с конструкторским бюро. Разработаны сотни машин разнообразного назначения. Направления: линии для производства сухих строительных смесей, пищевое и перерабатывающее оборудование, экструзионное, мукомольно-крупяное, химическое и т.д. Потребители Россия, страны СНГ.

Список оборудования:

— Транспортёр ТВ-4

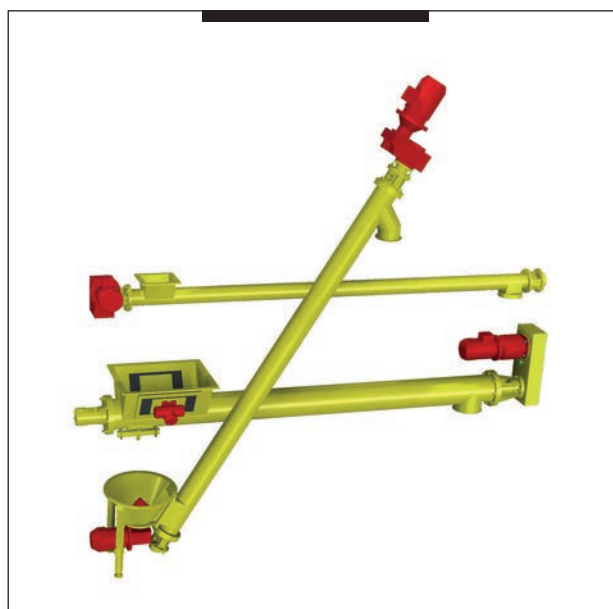



РАС

Генеральный директор — Каневский Виктор Абрамович

236004, г. Калининград, ул. Запорожская, 5-а
Т. +7 (4012) 656-900
Ф. +7 (4012) 656-900
e-mail: ras@baltnet.ru
www.FASLtd.ru

Предприятие создано и функционирует с 1991 г. Основной вид деятельности — создание «под ключ» систем автоматизированного управления производственными (технологическими) процессами (АСУ ТП).

Список оборудования:

- Система автоматизированного управления процессом стерилизации консервов САУСТ-ПЛК
- Автоматизированный горизонтальный оросительный автоклав МАГ



ТЕХНОМИР

Генеральный директор — Мартыненко Ольга Юрьевна

197374, г. Санкт-Петербург, ул. Савушкина, 83, корп. 3, БЦ «Антарес»
Т. +7 (812) 346-56-66
Ф. +7 (812) 318-02-68
e-mail: info@tehnomir.biz
www.tehnomir.biz

Разработка технологического оборудования и холодильных систем для предприятий пищевой и перерабатывающей промышленности. Проектирование, изготовление и монтаж нестандартного оборудования. Работаем с энергоэффективными природными хладагентами NH₃, CO₂ и с опасными производственными объектами (ОПО).

Список оборудования:

- Конвейеры ленточные
- Конвейеры пластинчатые
- Конвейеры вибрационные
- Конвейеры роликовые
- Конвейеры прочие
- Аппараты скороморозильные
- Шкафы морозильные
- Шкафы холодильные
- Камеры холодильные сборные
- Камеры интенсивного охлаждения
- Аппараты шоковой заморозки
- Линии охлаждения и заморозки





ЭЙРКУЛ

Генеральный директор — Абашкин Игорь Дмитриевич

191123, Санкт-Петербург, ул. Шпалерная, 32, литер А., офис 6Н
Т. +7 (812) 327-38-21, 579-98-65
Ф. +7 (812) 327-33-45
e-mail: info@aircool.ru
www.aircool.ru

ООО «ЭЙРКУЛ», российский производитель промышленного и климатического оборудования, с 1994 года изготавливает серийные и индивидуальные холодильные машины и агрегаты, осуществляет оптовую продажу компонентов холодильных схем, монтаж, пуско-наладку, сервис оборудования.

Список оборудования:

- Строительство овоще- и фруктохранилищ
- Строительство комплексов дозаривания бананов

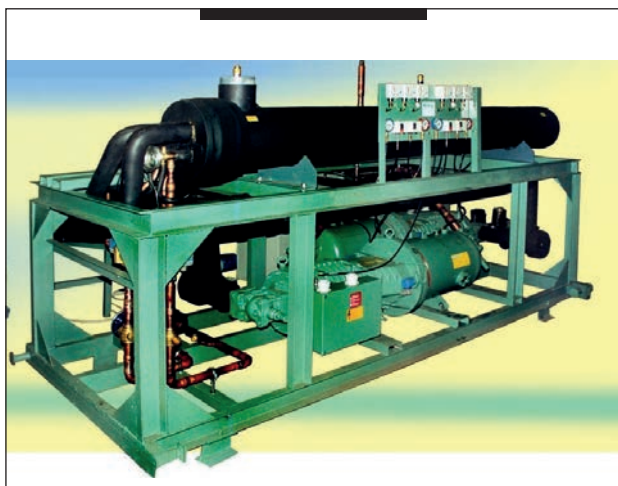

Эльф 4М «Торговый Дом»

Директор — Федосейкин Александр Александрович

390023, г. Рязань, пр-д Яблочкова, 6, стр.4
Т. +7 (4912) 45-65-01, 45-33-31, 24-38-23, 24-38-26
Ф. +7 (4912) 45-65-01, 45-33-31, 24-38-23, 24-38-26
e-mail: elf@elf4m.ru
www.elf4m.ru

Машиностроительное предприятие разрабатывает и производит пищевое оборудование для предприятий и фермерских хозяйств и предлагает широчайший ассортимент технологического оборудования для переработки молока, мяса, рыбы, овощей, фруктов, масложировой продукции.

Список оборудования:

- Автоклавы электрические/паровые, для консервирования
- Устройства загрузки и выгрузки корзин для автоклава
- Машины укупорочные для закатки банок
- Парогенераторы промышленные
- Машины мойки и стерилизации банок
- Машины нанесения этикеток
- Камеры холодильные, морозильные, шоковой заморозки
- Куттеры (вакуумные) для измельчения
- Шкафы (камеры) для сушки овощей и фруктов
- Бланширователи
- Фритюрницы (профессиональные промышленные)
- Приставки и корзины для бланширователей и фритюрниц
- Комплекты оборудования для производства: хрустящего картофеля (чипсов) и картофеля фри; сушеных овощей и фруктов, грибов; быстрозамороженных овощей и фруктов, грибов; салатов; хумуса; соков, нектаров и сокосодержащих напитков
- Комплекты оборудования для консервирования грибов, овощей, овощных салатов
- Комплекты оборудования для фасовки и упаковки соленых и маринованных овощей и прочее оборудование



Воплощение

142104, Московская обл., г. Подольск, ул. Б. Серпуховская, 43
Т. +7 (4967) 65-44-36
e-mail: voploshenie@mail.ru
www.zavpo.ru

НПФ Теко

456318, Челябинская обл., г. Миасс, пр-т Октября, 66
Т. +7 (3513) 54-42-51
e-mail: teko-makiz74@mail.ru
www.teko-makiz.ru

НПО Агроташ

142400, Россия, Московская обл., г. Ногинск,
ул. Декабристов, 168 Е
Т. +7 (49651) 771-02-40
e-mail: info@agro-mash.ru
www.agro-mash.ru

Простор-К

109052, г. Москва, Автомобильный проезд, 10, с. 1
Т. +7 (915) 206-08-66
e-mail: director@prostor-k.ru
www.prostor-k.ru

НПО Прибор

117519, г. Москва, ул. Кировоградская, 1
Т. +7 (495) 311-07-90
e-mail: pribor@orc.ru
www.militarypribor.ru

СортМаш

156002, Костромская обл.,
г. Кострома, ул. Островского, 44/7, корп. 4
Т. +7 (4942) 37-30-80
e-mail: sales@es-prof.com
www.es-prof.com

НПО Тайфун-Инновация

356236, Ставропольский край, Шпаковский р-н,
х. Вязники, ул. Первомайская, 100
Т. +7 (800) 100-28-85
e-mail: typhoonin@gmail.com
www.typhoon-in.com/ru

Емкостное оборудование

Раздел № 15

Каталога российских производителей
машин и оборудования
для пищевой и перерабатывающей промышленности

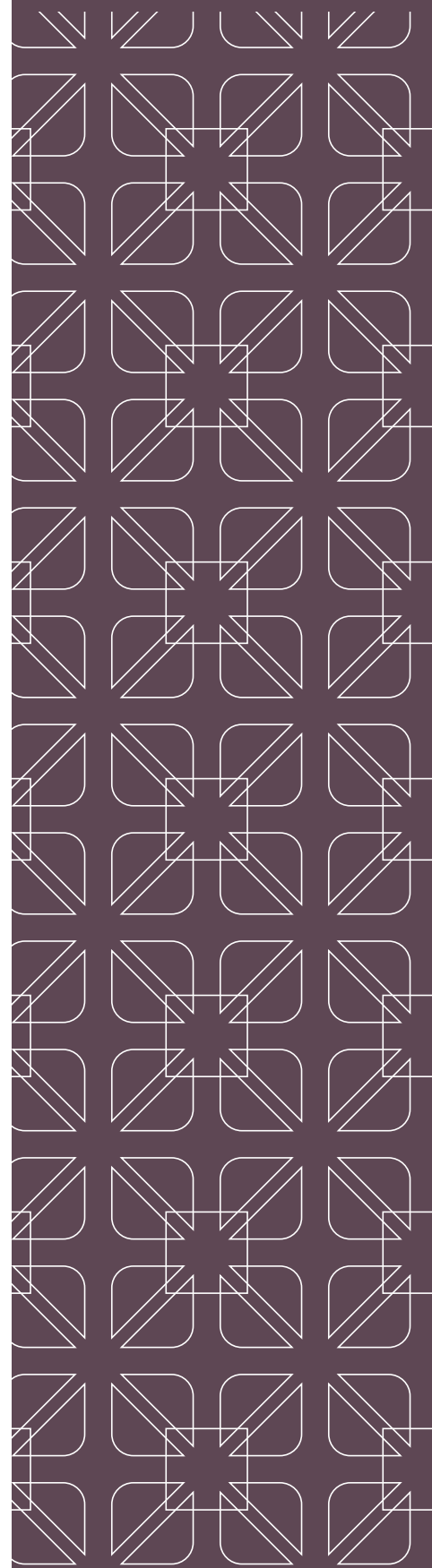

Список производителей

Артлайф-Техно

АСТ-Регион

Вологодский машиностроительный завод

Дальрыбтехцентр

ЗАВКОМ

Завод емкостного и пищевого
оборудования «Гранд»

ЗАВОД ТЕХТАНК

Завод «Югмашдеталь»

ЗММ

ИКП «ТЕХНОКОМ»

МЕГАМАШ

Миасский машиностроительный завод

Молмашстрой

НПО Агромаш

НПО ГИГАМАШ

НПО ТОР

НТК КОНТУР

Производственное объединение
«Тяжелое машиностроение»

Промтехёмкость

Рифинг

Сельмаш Молочные Машины

СЛАВУТИЧ

Тэсмо

Техноград

Цвет

ЭЗ Молмаш

Эльф 4М «Торговый Дом»



АСТ-Регион

Генеральный директор — Андропова Татьяна Владимировна

607247, Нижегородская область, Арзамасский район,
р.п. Выездное, ул. Сельхозтехника, 100
Т. +7 (83147) 9-57-37
Ф. +7 (83147) 9-57-37
e-mail: ast@ast-region.ru
www.ast-region.ru

Производство оборудования для приготовления комбикорма.

Список оборудования:

- Бункер готовой продукции
- Бункеры
- Бункер-ворошитель



Дальрыбтехцентр

Генеральный директор — Шевченко Артем Георгиевич

690012, г. Владивосток, ул. Калинина, 42
Т. +7 (423) 227-95-95
Ф. +7 (423) 227-78-63
e-mail: drtc@inbox.ru, sibiryanskiy@drtc.su
www.drtcenr.ru

Завод АО «Дальрыбтехцентр» основан в 1939 году, и в настоящее время является предприятием Дальнего Востока, проектирующим, производящим технологические линии и оборудование для судовой и береговой переработки морских гидробионтов.

Список оборудования:

- Блок-форма для заморозки рыбы
- Бункеры для приема и сортировки рыбы

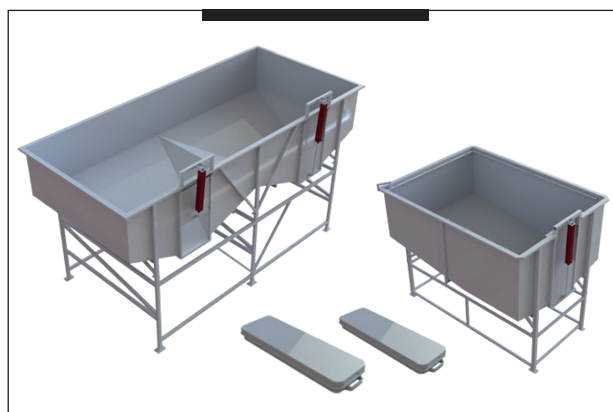



ЗАВКОМ

Генеральный директор — Булах Сергей Витальевич

Россия, 392000, г. Тамбов, ул. Советская, 51
Т. +7 (4752) 79-35-03, +7 (4752) 79-35-12
Ф. +7 (4752) 71-10-19, +7 (4752) 72-10-52
e-mail: kc@zavkoms.ru
www.zavkom.com

АО «ЗАВКОМ» — современное многопрофильное предприятие, обладающее мощным производственным, техническим и интеллектуальным потенциалом. Завод имеет 83-летний опыт работы на мировом рынке.

Тамбовский завод «Комсомолец» является одним из крупнейших производителей промышленного емкостного, теплообменного, колонного оборудования из коррозионностойких и углеродистых сталей, алюминия и биметалла. Выпускаемое промышленное оборудование используется в нефтегазовой, химической, пищевой и других отраслях промышленности.

Многолетний опыт проектирования, поставки, монтажа и ввода в эксплуатацию различного технологического оборудования для пищевой промышленности гарантирует вам профессиональный менеджмент от первой идеи до реализации проекта.

Список оборудования:

- Емкость буферная различного объема
- Емкость СИП различного объема
- Емкость для воды различного объема
- Емкость моющего раствора различного объема
- Емкость приготовления сиропа различного объема
- Емкость дезинфицирующих растворов различного объема



Завод емкостного и пищевого оборудования «Гранд»

Директор — Калужный Анатолий Васильевич

249037, Калужская обл., г. Обнинск, Киевское шоссе, 110 км
Т. +7 (484) 399-07-08, +7 (484) 399-07-38
Ф. +7 (484) 399-73-08
e-mail: grandzavod@mail.ru
www.grandzavod.ru

Производство емкостей и оборудования из нержавеющей стали.

Список оборудования:

- Накопительные баки
- Смеситель готовой продукции
- Вакуумная емкость





Завод ТЕХТАНК

Директор — Столбов Владимир Александрович

426062, Удмуртская Республика, г. Ижевск,
ул. Спортивная, 57 или
426039, Удмуртская Республика, г. Ижевск,
ул. Воткинское шоссе, 170
Т. +7 (912) 856-00-20, +7 (3412) 65-55-65
e-mail: tehtank@yandex.ru
www.tehtank.com

ООО «ЗАВОД ТЕХТАНК» — производитель современного емкостного оборудования для различных отраслей промышленности. Изготовление и монтаж оборудования для производства молочных продуктов, пива, напитков, сиропов, спиртосодержащей продукции и холодильного оборудования — являются основным направлением деятельности нашей компании.

Список оборудования:

- Емкость с плоским дном
- Емкость для хранения и резервирования
- Емкость для воды с подогревом
- Ванна длительной пастеризации
- Танк-охладитель
- Промышленный водонагреватель
- Емкость для низкотемпературной обработки молочных продуктов Я1-ОСВ



Завод «Югмашдеталь»

Завод «Югмашдеталь»

Генеральный директор — Попова Татьяна Владимировна

347927, Ростовская область, г. Таганрог,
Поляковское шоссе, 17
Т. +7 (8634) 477-211, +7 (8634) 313-150
Ф. +7 (8634) 477-211, +7 (8634) 313-150
e-mail: platan_06@bk.ru
www.югмашдеталь.рф

На собственных производственных площадях изготавливаем технологическое оборудование, запасные части к данному оборудованию, а также проводим ремонт. За годы работы освоено производство более 80 единиц оборудования.

Список оборудования:

- Силосы для сыпучих материалов и веществ





ЗММ

Управляющий – индивидуальный предприниматель —
Дружинин Иван Владимирович

160000, г. Вологда, а/я 39
Т. +7 (8172) 21-85-48
Ф. +7 (8172) 21-86-49
e-mail: zakaz@emkostvologda.ru
www.emkostvologda.ru

«Завод молочных машин» производит емкостное оборудование для хранения, охлаждения и переработки молока, емкостное оборудование для ликероводочной промышленности, оборудование для производства творога, сыродельное оборудование, кондитерское оборудование, СІР-мойки.

Компания оказывает услуги по модернизации действующих молочных производств с учетом современных тенденций, проектированию и созданию новых производств «под ключ», автоматизации процессов любой степени сложности, а также проводит квалифицированные монтажные и пуско-наладочные работы.

Список оборудования:

- Резервуары для хранения молока
- Охладители молока резервуарные
- Заквасочники
- Пастеризационные ванны



ИКП «ТЕХНОКОМ»

Директор — Стачинский Алексей Александрович

144001, Московская обл., г. Электросталь,
Строительный пер., 5
Т. +7 (495) 702-94-43, +7 (496) 575-32-72, 575-44-31
Ф. +7 (496) 575-32-72, 575-44-31
e-mail: info@technokom.ru
www.technokom.ru

ИКП «ТЕХНОКОМ» — инженерно-коммерческое предприятие, ориентированное на разработку и поставку оборудования для предприятий пищевой промышленности.

Список оборудования:

- Емкостное оборудование из нержавеющей стали





Authorised Distributor

МЕГАМАШ

Генеральный директор — Медведенко Михаил Михайлович

196084, Санкт-Петербург, ул. Парковая, 6
Т. +7 (812) 600-41-66
Ф. +7 (812) 600-41-67
e-mail: info@megamash.ru
www.megamash.ru

Производитель оборудования для линий розлива, этикетирования упаковки.

Список оборудования:

- Накопительные емкости
- Купажные емкости
- Емкости с рубашками и без
- Емкости с мешалками и без



Молмашстрой

Директор — Волошин Николай Анатольевич

620141, г. Екатеринбург, ул. Армавирская, 43
Т. +7 (343) 352-42-36
Ф. +7 (343) 352-42-36
e-mail: info@mmstroy.ru
www.mmstroy.ru

Инжиниринговая компания в переработке молока. Проектирование, комплектация, монтаж, программное обеспечение, пуско-наладочные работы. Партнер Альфа Лаваль Поток.

Список оборудования:

- Танки хранения
- Емкости процессные
- Емкости для СІР- станций
- Котлы варочные
- Котлы творожные (творогоизготовители)
- Ванны нормализации сливок
- Ванны пастеризационные универсальные
- Ванны творожные



ГИГАМАШ

НПО ГИГАМАШ

Генеральный директор — Раскатова Нина Юрьевна

140153, Московская область, Раменский р-н,
пос. Опытное поле, помещение I
Т. +7 (495) 722-47-48, +7 (903) 722-47-48
e-mail: gigamash13@bk.ru
www.gigamash.ru

ООО «НПО ГИГАМАШ» — Завод-изготовитель специализированного технологического оборудования, услуг автоматизации и диспетчеризации для пищевой промышленности. Производим оборудование для переработки молока, оборудование для молочной фермы, оборудование для кондитерского производства и других отраслей пищевой промышленности.

Список оборудования:

- Емкости технологические, ЕТ-Т (термостатированные)
- Емкости технологические, ЕТ-ВДП (нагрев, охлаждение)
- Емкости технологические, ЕТ-ВДП-ТС (творого-сыроизготовители)
- Емкости технологические, ЕТ-ВШ (для создания вакуума)
- Емкости технологические, ЕТ-Ш (для хранения и доохлаждения или донагрева)
- Ванны творожные, ВТ



АО "Научно-технический комплекс КОНТУР"
НТК КОНТУР

НТК КОНТУР

Генеральный директор — Шевяков Игорь Алексеевич

199178, г. Санкт-Петербург, а/я 253
Т. +7 (812) 612-28-00
Ф. +7 (812) 612-28-00
e-mail: mail@ntk-kontur.ru
www.ntk-kontur.ru

Работает с 1988 г. Признанный лидер в области технологий дозирования и учёта жидких и сыпучих компонентов. Впервые создана технология комплексного дозирования и учёта жидких и сыпучих компонентов. Оборудование для розлива жидкостей, оборудование для рыбперерабатывающих предприятий, мойка тары.

Список оборудования:

- Системы хранения жидких и сыпучих компонентов





Сельмаш Молочные Машины

Директор — Решетников Виталий Владимирович

610035, г. Киров, ул. Щорса, 66
Т. +7 (8332) 51-00-61, 74-10-74
Ф. +7 (8332) 51-00-61
e-mail: selmashgroup@mail.ru
www.mmrusskih.ru

Производственное предприятие, специализирующееся на разработке и производстве технологического оборудования для молокоперерабатывающих производств.

Список оборудования:

- Емкости хранения и резервирования горизонтальные РМ-А
- Емкости хранения и резервирования вертикальные РМ-Б
- Емкости хранения и резервирования вертикальные (с мешалкой) РМ-В
- Универсальные емкостные аппараты



Славутич

Управляющий — Мосунов Сергей Иванович

428020, Чувашская Республика, г. Чебоксары, пер. Бабушкина, 2
Т. +7 (8352) 55-28-75 (приемная), 62-58-41 (отдел продаж)
Ф. +7 (8352) 55-28-75 (приемная), 62-58-41 (отдел продаж)
e-mail: office@slavut.ru
www.slavut.ru

Предприятие ООО «СЛАВУТИЧ» работает на российском рынке пищевого оборудования уже более 20 лет. Осуществляет весь комплекс работ, учитывая индивидуальные особенности и возможности конкретного заказчика.

Список оборудования:

- Резиновые уплотнения для теплообменных пластин и оборудования
- Установки санитарной мойки CIP — для санитарной обработки внутренних поверхностей труб, емкостей, технологического оборудования, фильтров и связанной с ними арматуры без разборки
- Емкостное оборудование для пищевой промышленности различного назначения и емкости от 0,1 м³ до 15,0 м³: типа ОМВ, ОСВ, ВДП и нестандартные





Техноград

Директор — Галкин Александр Дмитриевич

614532, Пермский край, Пермский район, с. Лобаново,
ул. Центральная, 120А
Т. +7 (342) 270-10-44
Ф. +7 (342) 270-10-44
e-mail: manager@agrometall.ru
www.agrometall.ru

«Техноград» — производитель зернокомплексов для высоковлажного зерна. Эксперт в области послеуборочной обработки зерна в зонах рискованного земледелия. Производство основано на научной базе совместно с Пермской ГСХА.

Более 20 лет мы выпускаем полноценную линию машин для послеуборочной обработки зерна.

Список оборудования:

- БЗК (Бункера с конусным дном)
- БВ (Бункера с конусным дном вентилируемые)
- БЗП (Бункера с плоским дном вентилируемые)



Цвет

Генеральный директор — Созинов Алексей Анатольевич

г. Кострома, ул. Локомотивная, 1
Т. +7 (4942) 42-49-16
Ф. +7 (4942) 42-49-16
e-mail: info@cwet.ru
www.cwet.ru

ОАО «Цвет» — машиностроительное предприятие с 50-летним опытом производства оборудования. Продукции производства компании «Цвет» охотно и успешно используют предприятия пищевой, деревоперерабатывающей, нефтехимической, топливно-энергетической и фармацевтической отраслей, парфюмерно-косметической и текстильной промышленности.

Список оборудования:

- Емкости различного назначения





Эльф 4М «Торговый Дом»

Директор — Федосейкин Александр Александрович

390023, г. Рязань, пр-д Яблочкова, 6, стр. 4
Т. +7 (4912) 45-65-01, 45-33-31, 24-38-23, 24-38-26
Ф. +7 (4912) 45-65-01, 45-33-31, 24-38-23, 24-38-26
e-mail: elf@elf4m.ru
www.elf4m.ru

Машиностроительное предприятие разрабатывает и производит пищевое оборудование для предприятий и фермерских хозяйств и предлагает широчайший ассортимент технологического оборудования для переработки молока, мяса, рыбы, овощей, фруктов, масложировой продукции.

Список оборудования:

- Ванны длительной пастеризации ИПКС-072(Н) (100, 200, 350, 630, 1000 литров)
- Ванны (резервуары) охлаждения ИПКС-024(Н) (630, 1000, 2000 литров)
- Ванны сыродельные ИПКС-022(Н) (700 литров)
- Ванны творожные ИПКС-021(Н) (1250, 2500 литров)
- Ванны универсальные технологические с мешалками ИПКС-053(Н) (200, 350, 630, 1000 литров)
- Ванны моечные сварные, цельнотянутые, с рабочей поверхностью нержавеющей ИПКС



Артлайф-Техно

652000, Кемеровская обл., г. Югра, ул. Шоссейная, 16
Т. +7 (38451) 4-24-81, 6-02-73
e-mail: info@artlife-techno.ru
www.artlife-techno.ru

Волгоградский машиностроительный завод

160004, Вологда, ул. Кубова, 5
Т. +7 (8172) 21-75-72
e-mail: oaovmz@list.ru
www.vmz.ru

Миасский машиностроительный завод

456320, Челябинская обл., г. Миасс, Тургоякское ш., 1
Т. +7 (3513) 29-82-55, 29-81-00
e-mail: info@mmz.ru
www.mmz.ru

НПО Агромаш

142400, Московская обл., г. Ногинск, ул. Декабристов, 168 Е
Т. +7 (49651) 771-02-40
e-mail: info@agro-mash.ru
www.agro-mash.ru

НПО ТОР

142400, Московская обл., г. Ногинск, Нижегородская пл.
Т. +7 (495) 150-12-76
e-mail: info@npotor.ru
www.npotor.ru

Производственное объединение «Тяжелое машиностроение»

427620, Удмуртская Республика, г. Глазов,
ул. Куйбышева, 77, стр. 1, комн. 112
Т. +7 (34141) 3-22-12
e-mail: info@po-tm.ru
www.po-tm.ru

Промтехёмкость

141603, Московская обл., г. Клин, ул. Терешковой, 48, стр. 11
Т. +7 (495) 769-83-83, (49624) 2-20-02
e-mail: info@ptemkosti.ru
www.ptemkosti.ru

Рифинг

456318, Челябинская обл., г. Миасс, пр-т Октября, 72
Т. +7 (3513) 53-61-00
e-mail: all@reefing.ru, all@molokoved.ru
www.reefing.ru

Тэсмо

144001, Московская обл., г. Электросталь, ул. Рабочая, 41
Т. +7 (49657) 5-92-00
e-mail: info@tesmo.ru
www.tesmo.ru

ЭЗ Молмаш

127254, г. Москва, ул. Добролюбова, 8а
Т. +7 (495) 618-23-24
e-mail: box@molmash.ru
www.molmash.ru

Оборудование **для пивобезалкогольной** **промышленности**

Раздел № 16

Каталога российских производителей
машин и оборудования
для пищевой и перерабатывающей промышленности

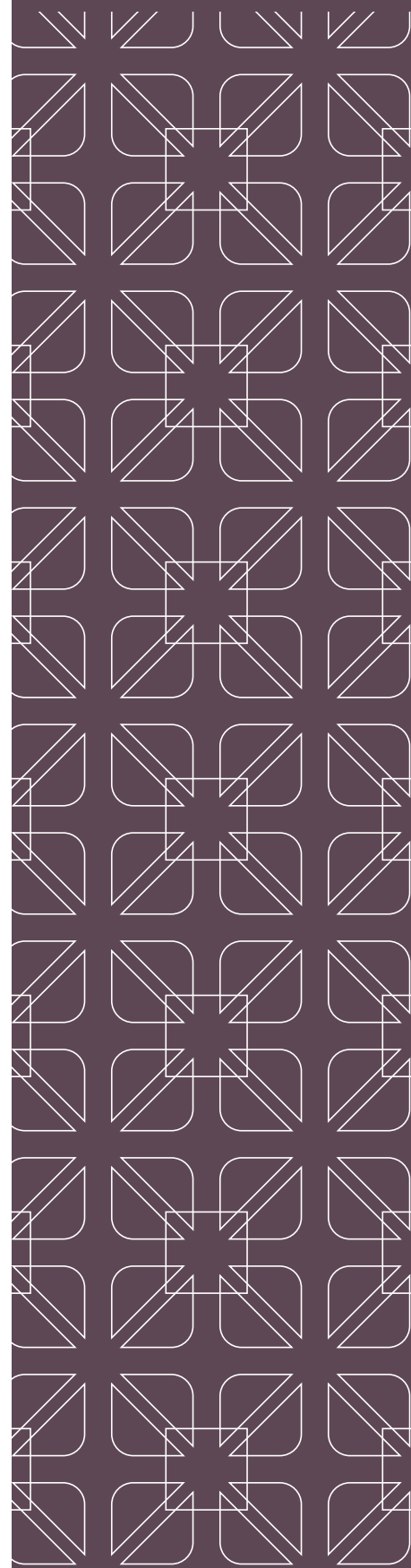

Список производителей

БЛС Инжиниринг

Богемия Лайн

Генераторы ледяной воды

ЕТС

Жаско

ЗАВКОМ

Завод Старт

ЗАВОД ТЕХТАНК

ИКП «ТЕХНОКОМ»

Кропоткинский завод МиССП

КР-Тех

ЛИПСИЯ

МЕГАМАШ

Миасский машиностроительный завод

НПО Агромаш

НПО ГИГАМАШ

НПО Прибор

НПО Элевар

ПК Потенциал

Плава

Поликон

Рифинг

Сепаратор

СЛАВУТИЧ

Цвет

ЭЙРКУЛ

Электромеханический завод



БЛС Инжиниринг

Генеральный директор — Смирнов Михаил Николаевич

248016, г. Калуга, ул. Складская, 6, стр. 10
Т. +7 (4842) 596-774
e-mail: bls.com@yandex.ru
www.liniirozлива.ru

Компания является производителем автоматического и полуавтоматического оборудования для розлива, укупорки, нанесения самоклеющихся этикеток и транспортировочных систем.

Список оборудования:
— Линии розлива



Богемия Лайн

Генеральный директор — Левчук Владимир Васильевич

125315, г. Москва, ул. Часовая, 24, стр. 3, офис 34
Т. +7 (495) 937-32-28, +7 (495) 780-45-41
Ф. +7 (495) 937-32-28, +7 (495) 780-45-41
e-mail: secrett@bohemia.ru
www.bohemia.ru

Компания ООО «Богемия Лайн» предлагает первоклассное оборудование для охлаждения и розлива пива и великолепную коллекцию пивного стекла, включая кружки, бокалы, стаканы, барную мебель, охладители, кеги, ролл-бары и торговые автоматы (вендинги) всем, кто занимается производством и продажей напитков.

Список оборудования:
— Оборудование для охлаждения и розлива пива
— Барная мебель
— Охладители
— Кеги
— Ролл-бары
— Торговые автоматы (вендинги)
— Декорированные изделия из стекла и керамики





Генераторы ледяной воды

Директор — Прокопенко Геннадий Владимирович

658210, Алтайский край, г. Рубцовск, пер. Алейский, 98
Т. +7 (385) 574-98-88
Ф. +7 (385) 574-98-88
e-mail: pro676@mail.ru
www.molokoice.ru

Компания основана в 1998 г. Занимается производством емкостного и технологического оборудования для охлаждения, переработки молока и других жидкостей (пиво, соки), а также оборудование для холодильной промышленности.

Список оборудования:

- Заторно-сусловарочный котел
- Фильтрационный чан-вирпул
- ЦКТ
- Заторный танк для кваса
- Емкость для подготовки горячей воды
- Солодобробилка
- Дрожжевой танк
- Варочные порядки



ETC

Директор — Шипулин Владимир Данилович

656008, Алтайский край, г. Барнаул,
ул. Интернациональная, 304
Т. +7 (3852) 38-35-86
Ф. +7 (3852) 22-36-82
e-mail: info@ets-sptk.ru
www.ets-sptk.ru

Компания «Европейские транспортные системы» («ETC») с 2001 года производит безосевые спиральные транспортеры для транспортирования различных сыпучих материалов (от мелкодисперсных до дробленых горных пород). Производственные площадки «ETC» размещены в Барнауле и Краснодаре.

Список оборудования:

- Безосевые спиральные транспортеры
- Питатели





Жаско

Генеральный директор — Пыщечкин Александр Николаевич

400048, г. Волгоград, ул. Лесогорская, 83
Т. +7 (844) 273-50-83
e-mail: jasko@jasko.ru
www.jasko.ru

АО «ЖАСКО» — ведущий российский производитель и поставщик оборудования для переработки сельскохозяйственной продукции. Компания занялась производством экс-трудеров в конце 1990-х и к настоящему времени предлагает большой выбор промышленных машин и производственных линий, осуществляет проектные и пусконаладочные работы, сервисное и послегарантийное обслуживание.

Список оборудования:

- Пневмоперегрузатель ПП-5
- Пневмоперегрузатель ПП-15
- Пневмоперегрузатель ПП-25
- Пневмоперегрузатель ПП-25Т



ЗАВКОМ

Генеральный директор — Булах Сергей Витальевич

Россия, 392000, г. Тамбов, ул. Советская, 51
Т. +7 (4752) 79-35-03, +7 (4752) 79-35-12
Ф. +7 (4752) 71-10-19, +7 (4752) 72-10-52
e-mail: kc@zavkoms.ru
www.zavkom.com

АО «ЗАВКОМ» — современное многопрофильное предприятие, обладающее мощным производственным, техническим и интеллектуальным потенциалом. Завод имеет 83-летний опыт работы на мировом рынке.

Тамбовский завод «Комсомолец» является одним из крупнейших производителей промышленного емкостного, теплообменного, колонного оборудования из коррозионностойких и углеродистых сталей, алюминия и биметалла. Выпускаемое промышленное оборудование используется в нефтегазовой, химической, пищевой и других отраслях промышленности.

Многолетний опыт проектирования, поставки, монтажа и ввода в эксплуатацию различного технологического оборудования для пищевой промышленности гарантирует вам профессиональный менеджмент от первой идеи до реализации проекта.

Список оборудования:

- Емкость для хранения пива (форфас) различного объема
- Емкость брожения и дображивания кваса (ЦКТ) различного объема
- Емкость брожения и дображивания пива (ЦКТ) различного объема
- Емкость варки сула различного объема
- Емкость купажная различного объема
- Емкость фильтрации затора различного объема
- Емкость отделения белка (вирпул) различного объема
- Емкость для разведения дрожжей различного объема



Завод СТАРТ

Генеральный директор — Пospelов Николай Афонасьевич

641730, Курганская область, г. Далматово, ул. Рукманиса, 31
Т. +7 (35252) 3-23-79
Ф. +7 (35252) 3-23-79
e-mail: office@zavod-start.ru
www.zavod-start.ru

Основанный в 1945 году, ОАО «Завод Старт» специализируется на производстве автоцистерн, прицеп- и полуприцеп-цистерн на широком ассортименте разновидностей шасси, резервуаров, оборудования для производства пива.

Список оборудования:

- Цилиндро-конический танк
- Сосуд бродильный
- Сосуд дображивающий
- Сосуд раздаточный
- Чан гидроциклонный
- Чан дрожжевой
- Заторно-сусловарочный аппарат
- Фильтрационный чан
- Емкость горячей воды



Завод ТЕХТАНК

Директор — Столбов Владимир Александрович

426062, Удмуртская Республика, г. Ижевск,
ул. Спортивная, 57 или
426039, Удмуртская Республика, г. Ижевск,
ул. Воткинское шоссе, 170
Т. +7 (912) 856-00-20, +7 (3412) 65-55-65
e-mail: tehtank@yandex.ru
www.tehtank.com

ООО «ЗАВОД ТЕХТАНК» — производитель современного емкостного оборудования для различных отраслей промышленности. Изготовление и монтаж оборудования для производства молочных продуктов, пива, напитков, сиропов, спиртосодержащей продукции и холодильного оборудования — являются основным направлением деятельности нашей компании.

Список оборудования:

- Цилиндро-конический танк
- Фильтрационный чан
- Вирпул
- Форфас
- Заторно-сусловарочный аппарат
- Емкость для подготовки воды
- СР-мойка





ИКП «ТЕХНОКОМ»

Директор — Стачинский Алексей Александрович

144001, Московская обл., г. Электросталь,
Строительный пер., 5
Т. +7 (495) 702-94-43, +7 (496) 575-32-72, 575-44-31
Ф. +7 (496) 575-32-72, 575-44-31
e-mail: info@technokom.ru
www.technokom.ru

ИКП «ТЕХНОКОМ» — инженерно-коммерческое предприятие, ориентированное на разработку и поставку оборудования для предприятий пищевой промышленности.

Список оборудования:

- Оборудование для мойки и розлива в КЕГи
- Оборудование для смешивания ингредиентов



Кропоткинский завод МиССП

Управляющий директор — Шигаев Николай Геннадьевич

352387, Краснодарский край, Кавказский район, г. Кропоткин,
ул. Промышленная, 7 / Проезд 3 Промышленный, 2
Т. +7 (86138) 6-11-14
Ф. +7 (86138) 7-92-99
e-mail: giz@missp.ru, missp@mail.ru
www.missp.ru

Кропоткинский завод МиССП выполняет комплексную поставку технологического оборудования для автоматических линий розлива и упаковки продуктов в ПЭТ, линии оснащаются пневматикой и электроникой ведущих производителей.

Список оборудования:

- Автомат выдува ПЭТ тары
- Форма выдувная
- Транспортёр воздушный
- Транспортёр пластинчатый
- Установка этикетировочная
- Паллетоупаковщик
- Упаковщик термоусадочный автоматический
- Скиповый подъемник
- Линия розлива
- Триблок розлива
- Дозатор пневматический жидких продуктов
- Ополаскиватель

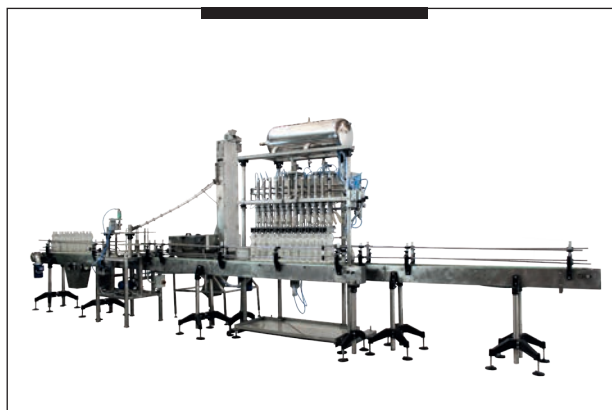



KR-Tec

Генеральный директор — Корнеева Полина Владиславна

140200, Московская обл., г. Воскресенск,
ул. Железнодорожная, 2а-44
Т. +7 (495) 740-61-85
e-mail: info@kr-tec.ru
www.kr-tec.ru

Проектирование, производство, запуск и сервисное обслуживание пищевого технологического оборудования.

Список оборудования:

- Пастеризационно-охладительные установки трубчатые и пластинчатые
- Карбонизаторы
- Сатураторы
- Емкости под давлением



ЛИПСИЯ

Управляющий директор — Дзюба Александр Владимирович

197342, Санкт-Петербург, а/я 15
Т. +7 (812) 777-72-17
Ф. +7 (812) 777-72-17
e-mail: info@lipsia.ru
www.lipsia.ru

Технологии мясопереработки, птицепереработки, хлебопечения, конвейерные системы и автоматизация, холодильное оборудование, системы шоковой заморозки.

Список оборудования:

- Конвейеры: цепные, прямые, поворотные, Z-образные, виброконвейеры
- Спиральные: шокфризеры, кулеры, транспортёры
- Боксфризеры (картонфризеры)
- Контактные подмораживатели
- Устройства сведения/разделения потоков
- Рольганги: приводные, гравитационные
- Подъёмники: вертикальные двухцепные и четырёхцепные, лифтовые колонны
- Холодильное оборудование





ГИГАМАШ

МЕГАМАШ

Генеральный директор — Медведенко Михаил Михайлович

196084, Санкт-Петербург, ул. Парковая, 6
Т. +7 (812) 600-41-66
Ф. +7 (812) 600-41-67
e-mail: info@megamash.ru
www.megamash.ru

Производитель оборудования для линий розлива, этикетирования упаковки.

Список оборудования:

- Ополаскиватели
- Автоматы розлива, моноблоки (розлив + укупор), триблоки (ополаскивание + розлив + укупор)
- Укупорочные автоматы
- Инспекционные автоматы (бракеражи)
- Этикетавтоматы
- Конвейеры
- Системы сушки тары
- Туннели нагрева/охлаждения бутылки



НПО ГИГАМАШ

Генеральный директор — Раскатова Нина Юрьевна

140153, Московская область, Раменский р-н,
пос. Опытное поле, помещение I
Т. +7 (495) 722-47-48, +7 (903) 722-47-48
e-mail: gigamash13@bk.ru
www.gigamash.ru

ООО «НПО ГИГАМАШ» — Завод-изготовитель специализированного технологического оборудования, услуг автоматизации и диспетчеризации для пищевой промышленности. Производим оборудование для переработки молока, оборудование для молочной фермы, оборудование для кондитерского производства и других отраслей пищевой промышленности.

Список оборудования:

- Пастеризационно-охладительные установки, ПОУ
- Стерилизационно-охладительные установки, СОУ
- Емкости технологические, ЕТ
- Аппараты теплообменные пластинчатые, АТП
- Аппараты теплообменные трубчатые, АТТ
- Установки мойки трубопроводов и оборудования УМТО
- Установки деаэрационная, УД
- Пульты управления





ПК Потенциал

Директор — Безотосов Александр Кузьмич

302004, г. Орел, пер. Элеваторный, 18
Т. +7 (4862) 55-25-16
Ф. +7 (4862) 73-12-78
e-mail: sale@pkpotenzial.ru
www.pkpotenzial.ru

Производство парогенераторов и термоупаковочного оборудования.

Список оборудования:

- Термупаковочная машина МТУ Импульс 600
- Термупаковочная машина МТУ Оптима 600
- Термупаковочная машина МТУ Вектор 600
- Парогенератор ПЭЭ
- Паровой котел Орлик



Плава

Генеральный директор — Лифанов Виктор Георгиевич

301470, Тульская обл., г. Плавск, ул. Коммунаров, 27
Т. +7 (48752) 2-10-65
Ф. +7 (48752) 2-21-32
e-mail: plava@inbox.ru
www.plava.ru

Разработка и производство оборудования для пищевой и перерабатывающей промышленности и сервисное обслуживание выпускаемого оборудования.

Список оборудования:

- Сепаратор-осветлитель для осветления пива перед разливом с ручной выгрузкой осадка
- Сепаратор для осветления пивного сусла с центробежной выгрузкой осадка
- Сепаратор для очистки (осветления) мелассы





Поликон

Генеральный директор — Черемных Евгений Александрович

644009, г. Омск, ул. Лермонтова, 194
 Т. +7 (3812) 36-74-02
 Ф. +7 (3812) 36-74-02
 e-mail: info@policon-rt.ru
 www.policon-rt.ru

Компания «Поликон» осуществляет инжиниринг полного цикла. Проектирует и изготавливает оборудование для всех видов промышленности и производит аналоги дорогостоящего импортного оборудования. Осуществляет модернизацию производств, изготавливает и ремонтирует запасные части, выполняет пуско-наладочные работы и обслуживание оборудования. За 20 лет работы мы прочно закрепили свои позиции на рынке импортозамещения.

Список оборудования:

- Комплексы автоматической очистки и наполнения кег
- Ручные этикетировочные машины
- Внутрицеховой инвентарь (столы, стеллажи, шкафы)



Сепаратор

Генеральный директор — Гасанов Гасан Магомедович

367014, РД, г. Махачкала, ул. Сепараторная, 1, а/я 26
 Т. +7 (8722) 60-19-33, 60-20-44
 Ф. +7 (8722) 60-20-33
 e-mail: mmzs@inbox.ru
 www.zao-separator.ru

ЗАО «Сепаратор» — надежный деловой партнер с большим опытом производства и продажи центробежных жидкостных сепараторов для пищевой промышленности.

Список оборудования:

- Сепараторы для осветления соков, вина, пива, уксуса





Славутич

Управляющий — Мосунов Сергей Иванович

428020, Чувашская Республика, г. Чебоксары,
пер. Бабушкина, 2
Т. +7 (8352) 55-28-75 (приемная), 62-58-41 (отдел продаж)
Ф. +7 (8352) 55-28-75 (приемная), 62-58-41 (отдел продаж)
e-mail: office@slavut.ru
www.slavut.ru

Предприятие ООО «СЛАВУТИЧ» работает на российском рынке пищевого оборудования уже более 20 лет. Осуществляет весь комплекс работ, учитывая индивидуальные особенности и возможности конкретного заказчика.

Список оборудования:

- Теплообменные пластины для ООЛ, ОКЛ, ОПУ и собственные разработки
- Резиновые уплотнения для теплообменных пластин и оборудования
- Пластинчатые и трубчатые теплообменники для нагрева и /или охлаждения жидкостей с различной вязкостью и составом
- Пастеризационно-охладительные установки и Стерилизаторы
- Установки санитарной мойки СИР
- Смесительные установки
- Пищевые насосы серии ВГНП
- Теплообменники общепромышленного назначения и блоки подготовки горячей воды
- Системы управления технологическими процессами
- Емкостное оборудование для пищевой промышленности различного назначения и мерности от 0,1 м³ до 15,0 м³



Цвет

Генеральный директор — Созинов Алексей Анатольевич

г. Кострома, ул. Локомотивная, 1
Т. +7 (4942) 42-49-16
Ф. +7 (4942) 42-49-16
e-mail: info@cwet.ru
www.cwet.ru

ОАО «Цвет» — машиностроительное предприятие с 50-летним опытом производства оборудования. Продукции производства компании «Цвет» охотно и успешно используют предприятия пищевой, деревоперерабатывающей, нефтехимической, топливно-энергетической и фармацевтической отраслей, парфюмерно-косметической и текстильной промышленности.

Список оборудования:

- Буферные емкости для пива, кваса
- Емкость для хранения дрожжей
- Емкость для хранения сиропа
- Емкость для варки сиропа
- Ловушка
- Емкости СИП





ЭЙРКУЛ

Генеральный директор — Абашкин Игорь Дмитриевич

191123, Санкт-Петербург, ул. Шпалерная, 32, литер А., офис 6Н
 Т. +7 (812) 327-38-21, 579-98-65
 Ф. +7 (812) 327-33-45
 e-mail: info@aircool.ru
 www.aircool.ru

ООО «ЭЙРКУЛ», российский производитель промышленного и климатического оборудования, с 1994 года изготавливает серийные и индивидуальные холодильные машины и агрегаты, осуществляет оптовую продажу компонентов холодильных схем, монтаж, пуско-наладку, сервис оборудования.

Список оборудования:

- Установки для охлаждения жидкостей
- Низко- и среднетемпературные агрегаты
- Чиллеры для промышленного кондиционирования воздуха
- Строительство складов для хранения готовой продукции



Электромеханический завод

Генеральный директор — Бондарев Алексей Владимирович

357341, Ставропольский край, г. Лермонтов, ул. Горная, 9
 Т. +7 (87935) 3-63-30, 3-63-31
 Ф. +7 (87935) 3-63-00
 e-mail: Emz2005@mail.ru
 www.emzl.ru

Производство насосов для перекачивания молока и сходных по вязкости и химической активности продуктов.

Список оборудования:

- Насос для молока типа ОНЦ1-6,3/12,5, подача 6,3 м³/час, напор 12,5 м
- Насос для молока типа ОНЦ1-10/20, подача 10 м³/час, напор 20 м
- Насос для молока типа ОНЦ1-12,5/20, подача 12,5 м³/час, напор 20 м
- Насос для молока типа ОНЦ1-16/16, подача 16 м³/час, напор 16 м
- Насос для молока типа ОНЦ1-25/32, подача 25 м³/час, напор 32 м
- Насос для молока типа ОНЦ1-50/32, подача 50 м³/час, напор 32 м
- Запасные части насосов ОНЦ1

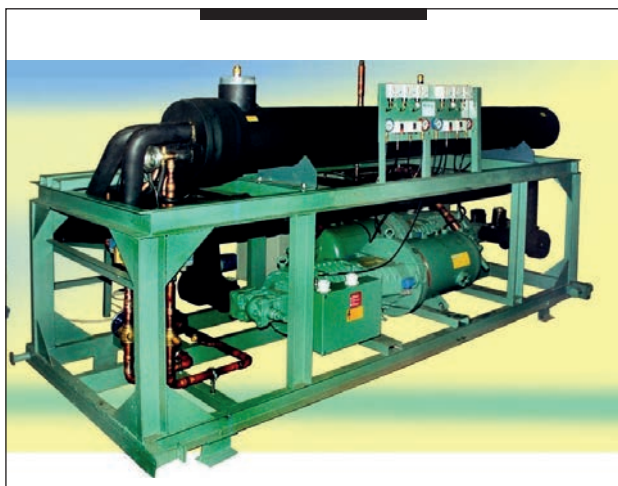

Миасский машиностроительный завод

456320, Челябинская обл., г. Миасс, Тургоякское ш., 1
Т. +7 (3513) 29-82-55, 29-81-00
e-mail: info@mmz.ru
www.mmz.ru

НПО Агромаш

142400, Московская обл., г. Ногинск, ул. Декабристов, 168 Е
Т. +7 (49651) 771-02-40
e-mail: info@agro-mash.ru
www.agro-mash.ru

НПО Прибор

117519, г. Москва, ул. Кировоградская, 1
Т. +7 (495) 311-07-90
e-mail: pribor@orc.ru
www.militarypribor.ru

НПО Элевар

113519, г. Москва, ул. Кировоградская, 19, к. 1
Т. +7 (499) 156-04-50
e-mail: elevar@elevar.biz
www.elevar.ru

Рифинг

456318, Челябинская обл., г. Миасс, пр-т Октября, 72
Т. +7 (3513) 53-61-00
e-mail: all@reefing.ru, all@molokoved.ru
www.reefing.ru

Оборудование **для винодельческой** **промышленности**

Раздел № 17

Каталога российских производителей
машин и оборудования
для пищевой и перерабатывающей промышленности

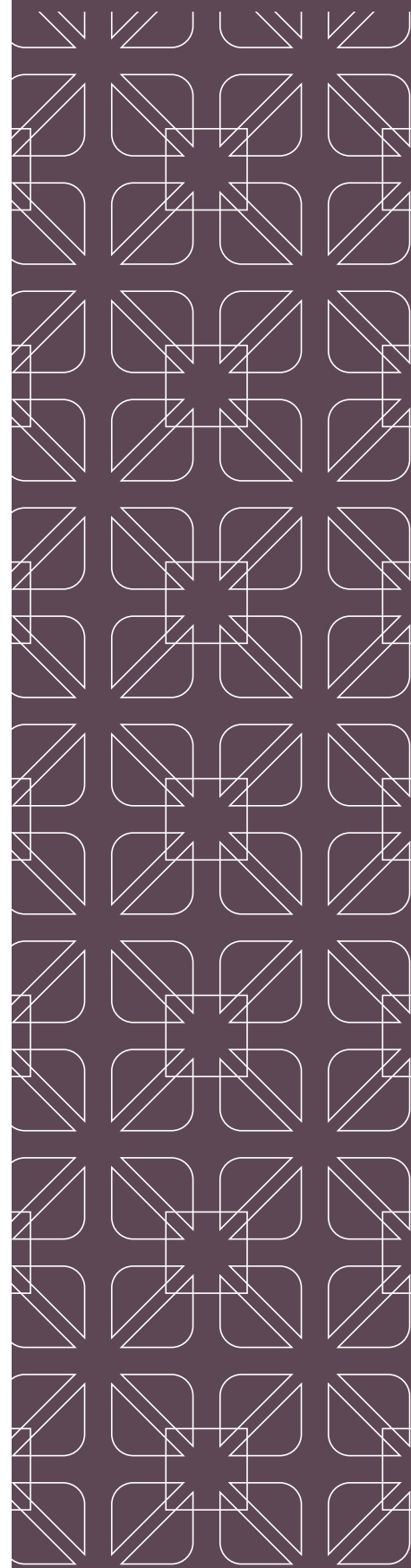

Список производителей

БЛС Инжиниринг

ЗАВКОМ

Завод емкостного и пищевого оборудования «Гранд»

ЗАВОД ТЕХТАНК

Кропоткинский завод МиССП

МЕГАМАШ

НМЗ

НПО ГИГАМАШ

ПК Потенциал

Плава

СЛАВУТИЧ

ЭЙРКУЛ



БЛС Инжиниринг

Генеральный директор — Смирнов Михаил Николаевич

248016, г. Калуга, ул. Складская, 6, стр. 10
Т. +7 (4842) 596-774
e-mail: bls.com@yandex.ru
www.liniirozliva.ru

Компания является производителем автоматического и полуавтоматического оборудования для розлива, укупорки, нанесения самоклеющихся этикеток и транспортировочных систем.

Список оборудования:

— Линии розлива



ЗАВКОМ

Генеральный директор — Булах Сергей Витальевич

Россия, 392000, г. Тамбов, ул. Советская, 51
Т. +7 (4752) 79-35-03, +7 (4752) 79-35-12
Ф. +7 (4752) 71-10-19, +7 (4752) 72-10-52
e-mail: kc@zavkoms.ru
www.zavkom.com

АО «ЗАВКОМ» — современное многопрофильное предприятие, обладающее мощным производственным, техническим и интеллектуальным потенциалом. Завод имеет 83-летний опыт работы на мировом рынке.

Тамбовский завод «Комсомолец» является одним из крупнейших производителей промышленного емкостного, теплообменного, колонного оборудования из коррозионностойких и углеродистых сталей, алюминия и биметалла. Выпускаемое промышленное оборудование используется в нефтегазовой, химической, пищевой и других отраслях промышленности.

Многолетний опыт проектирования, поставки, монтажа и ввода в эксплуатацию различного технологического оборудования для пищевой промышленности гарантирует вам профессиональный менеджмент от первой идеи до реализации проекта.

Список оборудования:

— Акратофоры различного объема





Завод емкостного и пищевого оборудования «Гранд»

Директор — Калужный Анатолий Васильевич

249037, Калужская обл., г. Обнинск, Киевское шоссе, 110 км
Т. +7 (484) 399-07-08, +7 (484) 399-07-38
Ф. +7 (484) 399-73-08
e-mail: grandzavod@mail.ru
www.grandzavod.ru

Производство емкостей и оборудования из нержавеющей стали.



Завод ТЕХТАНК

Директор — Столбов Владимир Александрович

426062, Удмуртская Республика, г. Ижевск,
ул. Спортивная, 57 или
426039, Удмуртская Республика, г. Ижевск,
ул. Воткинское шоссе, 170
Т. +7 (912) 856-00-20, +7 (3412) 65-55-65
e-mail: tehtank@yandex.ru
www.tehtank.com

ООО «ЗАВОД ТЕХТАНК» — производитель современного емкостного оборудования для различных отраслей промышленности. Изготовление и монтаж оборудования для производства молочных продуктов, пива, напитков, сиропов, спиртосодержащей продукции и холодильного оборудования — являются основным направлением деятельности нашей компании.

Список оборудования:

— Цилиндро-конический танк для хранения и резервирования продукта





Кропоткинский завод МиССП

Управляющий директор — Шигаев Николай Геннадьевич

352387, Краснодарский край, Кавказский район, г. Кропоткин,
ул. Промышленная, 7 / Проезд 3 Промышленный, 2
Т. +7 (86138) 6-11-14
Ф. +7 (86138) 7-92-99
e-mail: giz@missp.ru, missp@mail.ru
www.missp.ru

Кропоткинский завод МиССП выполняет комплексную поставку технологического оборудования для автоматических линий розлива и упаковки продуктов в ПЭТ, линии оснащаются пневматикой и электроникой ведущих производителей.

Список оборудования:

- Автомат выдува ПЭТ тары
- Форма выдувная
- Транспортёр воздушный
- Транспортёр пластинчатый
- Установка этикетировочная
- Паллетоупаковщик
- Упаковщик термоусадочный автоматический
- Скиповый подъемник
- Линия розлива
- Триблок розлива
- Дозатор пневматический жидких продуктов
- Ополаскиватель

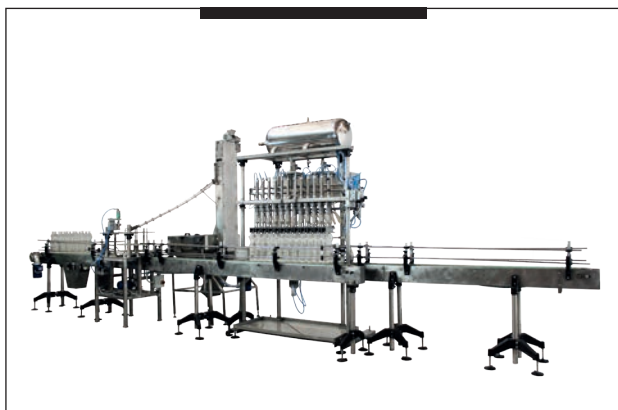

МЕГАМАШ

Генеральный директор — Медведенко Михаил Михайлович

196084, Санкт-Петербург, ул. Парковая, 6
Т. +7 (812) 600-41-66
Ф. +7 (812) 600-41-67
e-mail: info@megamash.ru
www.megamash.ru

Производитель оборудования для линий розлива, этикетирования упаковки.

Список оборудования:

- Ополаскиватели
- Автоматы розлива, моноблоки (розлив + укупор), триблоки (ополаскивание + розлив + укупор)
- Укупорочные автоматы
- Инспекционные автоматы (бракеражи)
- Этикетавтоматы
- Конвейеры
- Системы сушки тары
- Туннели нагрева/охлаждения бутылки





ГИГАМАШ

НМЗ

Генеральный директор — Яшинин Дмитрий Юрьевич

152260, Ярославская обл., рп Некрасовское, ул. Советская, 101
Т. +7 (48531) 4-12-44
Ф. +7 (48531) 4-11-83
e-mail: nmz@yaroslavl.ru
www.nmz-yaroslavl.ru

АО «НМЗ» — градообразующее предприятие, которое в 2017 году отмечает 102-х летнюю дату с момента создания. Предприятие занимает лидирующие позиции по выпуску насосного оборудования, гомогенизаторов и диспергаторов в России. Завод является дипломантом многочисленных премий, в том числе — «Сто лучших товаров России».

Список оборудования:

— Установка насосная марки Ж6-ВНП-10/32

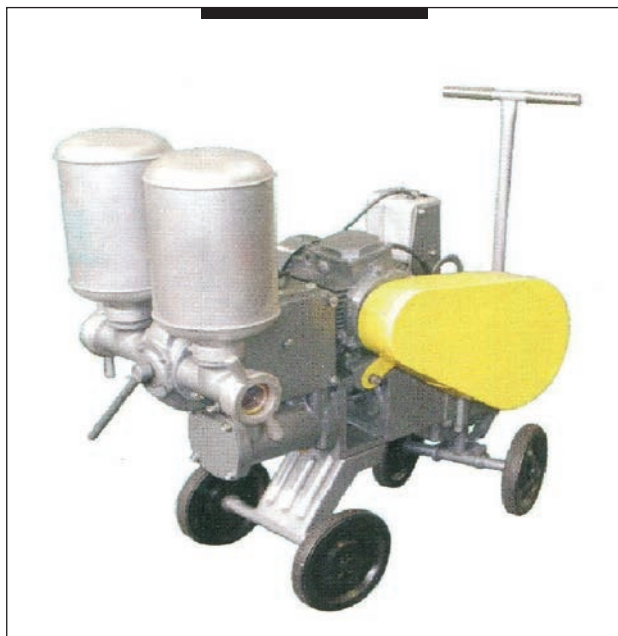

НПО ГИГАМАШ

Генеральный директор — Раскатова Нина Юрьевна

140153, Московская область, Раменский р-н,
пос. Опытное поле, помещение I
Т. +7 (495) 722-47-48, +7 (903) 722-47-48
e-mail: gigamash13@bk.ru
www.gigamash.ru

ООО «НПО ГИГАМАШ» — Завод-изготовитель специализированного технологического оборудования, услуг автоматизации и диспетчеризации для пищевой промышленности. Производим оборудование для переработки молока, оборудование для молочной фермы, оборудование для кондитерского производства и других отраслей пищевой промышленности.

Список оборудования:

- Пастеризационно-охладительные установки, ПОУ
- Стерилизационно-охладительные установки, СОУ
- Емкости технологические, ЕТ
- Аппараты теплообменные пластинчатые, АТП
- Аппараты теплообменные трубчатые, АТТ
- Установки мойки трубопроводов и оборудования УМТО
- Установки деаэрационная, УД
- Пульты управления





ПК Потенциал

Директор — Безотосов Александр Кузьмич

302004, г. Орел, пер. Элеваторный, 18
 Т. +7 (4862) 55-25-16
 Ф. +7 (4862) 73-12-78
 e-mail: sale@pkpotenzial.ru
 www.pkpotenzial.ru

Производство парогенераторов и термоупаковочного оборудования.

Список оборудования:

- Теромупаковочная машина МТУ Импульс 600
- Теромупаковочная машина МТУ Оптима 600
- Теромупаковочная машина МТУ Вектор 600
- Парогенератор ПЭЭ
- Паровой котел Орлик
- Машина для усадки колпачков МТУ Инфра



Плава

Генеральный директор — Лифанов Виктор Георгиевич

301470, Тульская обл., г. Плавск, ул. Коммунаров, 27
 Т. +7 (48752) 2-10-65
 Ф. +7 (48752) 2-21-32
 e-mail: plava@inbox.ru
 www.plava.ru

Разработка и производство оборудования для пищевой и перерабатывающей промышленности и сервисное обслуживание выпускаемого оборудования.

Список оборудования:

- Сепаратор для осветления ординарных вин, с центробежной выгрузкой осадка, с отводом осветленного вина под давлением





Славутич

Управляющий — Мосунов Сергей Иванович

428020, Чувашская Республика, г. Чебоксары,
пер. Бабушкина, 2
Т. +7 (8352) 55-28-75 (приемная), 62-58-41 (отдел продаж)
Ф. +7 (8352) 55-28-75 (приемная), 62-58-41 (отдел продаж)
e-mail: office@slavut.ru
www.slavut.ru

Предприятие ООО «СЛАВУТИЧ» работает на российском рынке пищевого оборудования уже более 20 лет. Осуществляет весь комплекс работ, учитывая индивидуальные особенности и возможности конкретного заказчика.

Список оборудования:

- Теплообменные пластины для ООЛ, ОКЛ, ОПУ и собственные разработки
- Резиновые уплотнения для теплообменных пластин и оборудования
- Пластинчатые и трубчатые теплообменники для нагрева и/или охлаждения жидкостей с различной вязкостью и составом
- Пастеризационно-охладительные установки и Стерилизаторы
- Установки санитарной мойки СІР
- Смесительные установки
- Пищевые насосы серии ВГНП
- Теплообменники общепромышленного назначения и блоки подготовки горячей воды
- Системы управления технологическими процессами
- Емкостное оборудование для пищевой промышленности различного назначения и мерности от 0,1 м³ до 15,0 м³



ЭЙРКУЛ

Генеральный директор — Абашкин Игорь Дмитриевич

191123, Санкт-Петербург, ул. Шпалерная, 32, литер А., офис 6Н
Т. +7 (812) 327-38-21, 579-98-65
Ф. +7 (812) 327-33-45
e-mail: info@aircool.ru
www.aircool.ru

ООО «ЭЙРКУЛ», российский производитель промышленного и климатического оборудования, с 1994 года изготавливает серийные и индивидуальные холодильные машины и агрегаты, осуществляет оптовую продажу компонентов холодильных схем, монтаж, пуско-наладку, сервис оборудования.

Список оборудования:

- Установки для охлаждения жидкостей
- Низко- и среднетемпературные агрегаты
- Чиллеры для промышленного кондиционирования воздуха
- Строительство складов для хранения готовой продукции

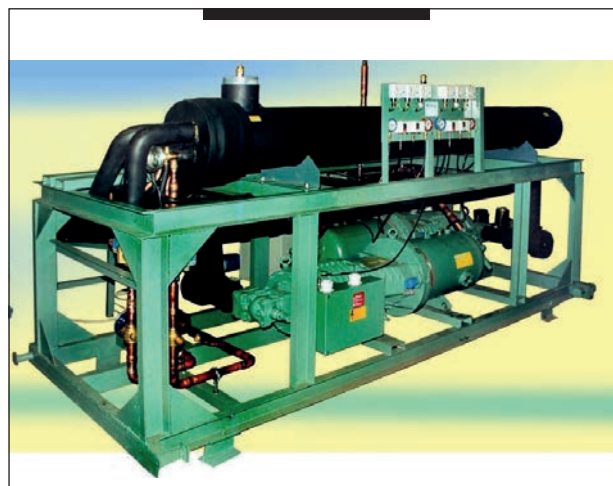

Оборудование для спиртовой и ликероводочной промышленности

Раздел № 18

Каталога российских производителей
машин и оборудования
для пищевой и перерабатывающей промышленности

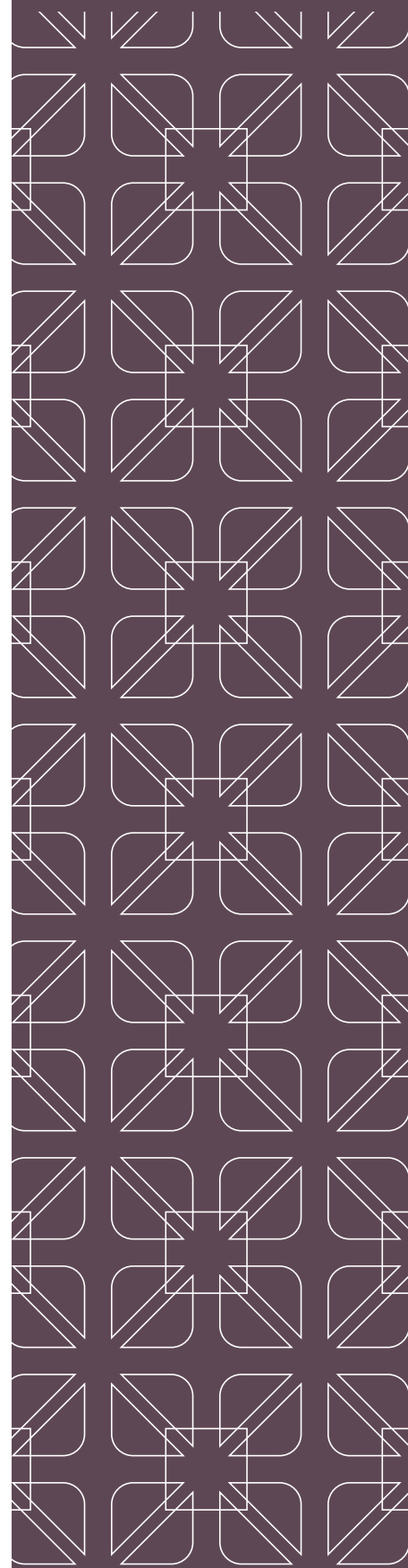

Список производителей

БЛС Инжиниринг

Вологодские машины

ДиПиПром

Жаско

ЗАВКОМ

Завод емкостного и пищевого
оборудования «Гранд»

ЗАВОД ТЕХТАНК

ЗММ

МЕГАМАШ

НПО Агромаш

ПК Потенциал

Совокрим

Стеклопак

Цвет



БЛС Инжиниринг

Генеральный директор — Смирнов Михаил Николаевич

248016, г. Калуга, ул. Складская, 6, стр. 10
 Т. +7 (4842) 596-774
 e-mail: bls.com@yandex.ru
 www.liniirozлива.ru

Компания является производителем автоматического и полуавтоматического оборудования для розлива, укупорки, нанесения самоклеющихся этикеток и транспортировочных систем.

Список оборудования:
 — Линии розлива



Вологодские машины

Директор — Федонов Леонид Борисович

160019, г. Вологда, ул. Добролюбова, 68 «а»
 Т. +7 (8172) 54-66-00, +7 (8172) 54-88-44
 e-mail: vologdamach@bk.ru
 www.vologdamach.ru

Производство спецавтоцистерн для перевозки и временного хранения пищевых и технических жидкостей из нержавеющей стали.

Список оборудования:
 — Автоцистерны на шасси автомобилей объемом 5000–16000 л. Модели: 560351, 560361, 560355
 — Прицеп-цистерны объемом 8300–10000 л. Модели: 912803, 912805
 — Полуприцеп-цистерны на шасси SteelBear объемом 14000–30000 л. Модели: 912811, 912834
 — Полуприцеп-цистерны на подкатной тележке самонесущей конструкции объемом 20000–32000 л. Модели: 912851





ДиПиПром

Генеральный директор — Раскин Александр Александрович

601650, Владимирская обл, Александровский р-н,
г. Александров, ул. Ленина, 13, офис 18
Т. +7 (800) 555-55-76, +7 (499) 703-00-38
Ф. +7 (800) 555-55-76, +7 (499) 703-00-38
e-mail: info@dpprom.ru
www.dpprom.ru

Компания ДиПиПром начала свою деятельность в 2000 году, как предприятие-дилер на рынке товаров и услуг пищевой промышленности и агропромышленного комплекса России. На первоначальном этапе развития деятельность ограничивалась посредническими услугами. Сегодня, по прошествии более 10 лет работы, ДиПиПром принимает на себя полный цикл работ от выездных консультаций, проектирования и производства до монтажа, обучения персонала и отработки технологий с продуктом.

Список оборудования:

— Линия ДПП-Л предназначена для сушки пивной дробины и спиртовой барды



Жаско

Генеральный директор — Пышечкин Александр Николаевич

400048, г. Волгоград, ул. Лесогорская, 83
Т. +7 (844) 273-50-83
e-mail: jasko@jasko.ru
www.jasko.ru

АО «ЖАСКО» — ведущий российский производитель и поставщик оборудования для переработки сельскохозяйственной продукции. Компания занялась производством экструдеров в конце 1990-х и к настоящему времени предлагает большой выбор промышленных машин и производственных линий, осуществляет проектные и пусконаладочные работы, сервисное и послегарантийное обслуживание.

Список оборудования:

— Машина мешкозашивочная с транспортером 5 м МЗМ-5А





ЗАВКОМ

Генеральный директор — Булах Сергей Витальевич

Россия, 392000, г. Тамбов, ул. Советская, 51
 Т. +7 (4752) 79-35-03, +7 (4752) 79-35-12
 Ф. +7 (4752) 71-10-19, +7 (4752) 72-10-52
 e-mail: kc@zavkoms.ru
 www.zavkom.com

АО «ЗАВКОМ» — современное многопрофильное предприятие, обладающее мощным производственным, техническим и интеллектуальным потенциалом. Завод имеет 83-летний опыт работы на мировом рынке.

Тамбовский завод «Комсомолец» является одним из крупнейших производителей промышленного емкостного, теплообменного, колонного оборудования из коррозионностойких и углеродистых сталей, алюминия и биметалла. Выпускаемое промышленное оборудование используется в нефтегазовой, химической, пищевой и других отраслях промышленности.

Многолетний опыт проектирования, поставки, монтажа и ввода в эксплуатацию различного технологического оборудования для пищевой промышленности гарантирует вам профессиональный менеджмент от первой идеи до реализации проекта.

Список оборудования:

- Колонны ректификационные
- Колонны бражные
- Эпюрационные колонны
- Дефлегматоры
- Спиртоловушки
- Бардорегуляторы
- Конденсаторы
- Кипятильники



Завод емкостного и пищевого оборудования «Гранд»

Директор — Калюжный Анатолий Васильевич

249037, Калужская обл., г. Обнинск, Киевское шоссе, 110 км
 Т. +7 (484) 399-07-08, +7 (484) 399-07-38
 Ф. +7 (484) 399-73-08
 e-mail: grandzavod@mail.ru
 www.grandzavod.ru

Производство емкостей и оборудования из нержавеющей стали.





Завод ТЕХТАНК

Директор — Столбов Владимир Александрович

426062, Удмуртская Республика, г. Ижевск,
ул. Спортивная, 57 или
426039, Удмуртская Республика, г. Ижевск,
ул. Воткинское шоссе, 170
Т. +7 (912) 856-00-20, +7 (3412) 65-55-65
e-mail: tehtank@yandex.ru
www.tehtank.com

ООО «ЗАВОД ТЕХТАНК» — производитель современного емкостного оборудования для различных отраслей промышленности. Изготовление и монтаж оборудования для производства молочных продуктов, пива, напитков, сиропов, спиртосодержащей продукции и холодильного оборудования — являются основным направлением деятельности нашей компании.

Список оборудования:

- Емкость хранения и резервирования вертикальная
- Емкость хранения и резервирования горизонтальная



ЗММ

Управляющий-индивидуальный предприниматель —
Дружинин Иван Владимирович

160000, г. Вологда, а/я 39
Т. +7 (8172) 21-85-48
Ф. +7 (8172) 21-86-49
e-mail: zakaz@emkostvologda.ru
www.emkostvologda.ru

«Завод молочных машин» производит емкостное оборудование для хранения, охлаждения и переработки молока, емкостное оборудование для ликероводочной промышленности, оборудование для производства творога, сыродельное оборудование, кондитерское оборудование, СІР-мойки.

Компания оказывает услуги по модернизации действующих молочных производств с учетом современных тенденций, проектированию и созданию новых производств «под ключ», автоматизации процессов любой степени сложности, а также проводит квалифицированные монтажные и пуско-наладочные работы.

Список оборудования:

- Кубы перегонные
- Резервуары для хранения спирта
- Спиртоловушки





МЕГАМАШ

Генеральный директор — Медведенко Михаил Михайлович

196084, Санкт-Петербург, ул. Парковая, 6
Т. +7 (812) 600-41-66
Ф. +7 (812) 600-41-67
e-mail: info@megamash.ru
www.megamash.ru

Производитель оборудования для линий розлива, этикетирования упаковки.

Список оборудования:

- Ополаскиватели
- Автоматы розлива, моноблоки (розлив + укупор), триблоки (ополаскивание + розлив + укупор)
- Укупорочные автоматы
- Инспекционные автоматы (бракеражи)
- Этикетавтоматы
- Конвейеры
- Системы сушки тары
- Туннели нагрева/охлаждения бутылки

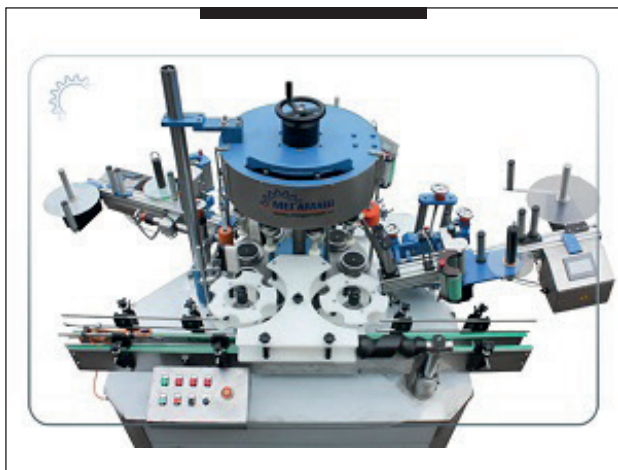

ПК Потенциал

Директор — Безотосов Александр Кузьмич

302004, г. Орел, пер. Элеваторный, 18
Т. +7 (4862) 55-25-16
Ф. +7 (4862) 73-12-78
e-mail: sale@pkpotenzial.ru
www.pkpotenzial.ru

Производство парогенераторов и термоупаковочного оборудования.

Список оборудования:

- Теромупаковочная машина МТУ Импульс 600
- Теромупаковочная машина МТУ Оптима 600
- Теромупаковочная машина МТУ Вектор 600
- Парогенератор ПЭЭ
- Паровой котел Орлик
- Машина для усадки колпачков МТУ Инфра
- Паровой термотоннель МТУ Партер





Стеклопак

Директор — Антохин Илья Александрович

302030, г. Орел, ул. Московская, 69, помещение 1
Т. +7 (4862) 55-25-40
Ф. +7 (4862) 55-25-54
e-mail: info@steklopack.ru
www.steklopack.ru

Проектирование и производство оборудования профессиональной серии: машины мелкогрупповой упаковки в термоусадочную пленку, комплексы крупногабаритной упаковки на европоддоны, депаллетайзеры, конвейерное оборудование, в том числе элеваторы, лouverаторы.

Список оборудования:

- Упаковочное оборудование
- Конвейерное оборудование
- Депаллетайзеры
- Элеваторы
- Лouverаторы



Цвет

Генеральный директор — Созинов Алексей Анатольевич

г. Кострома, ул. Локомотивная, 1
Т. +7 (4942) 42-49-16
Ф. +7 (4942) 42-49-16
e-mail: info@cwet.ru
www.cwet.ru

ОАО «Цвет» — машиностроительное предприятие с 50-летним опытом производства оборудования. Продукции производства компании «Цвет» охотно и успешно используют предприятия пищевой, деревоперерабатывающей, нефтехимической, топливно-энергетической и фармацевтической отраслей, парфюмерно-косметической и текстильной промышленности.

Список оборудования:

- Емкости для сбора и хранения спирта
- Емкость спиртовых настоев
- Емкость для перцев
- Емкость для варки колера и сиропа
- Емкость для приготовления вкусоароматических добавок
- Сироповарочные котлы
- Фильтры для очистки воды



НПО Агромаш

142400, Московская обл., г. Ногинск, ул. Декабристов, 168 Е
Т. +7 (49651) 771-02-40
e-mail: info@agro-mash.ru
www.agro-mash.ru

Совокрим

141282, Московская область, г. Ивантеевка, ул. Толмачева, 82
Т. +7 (495) 741-25-16, (496) 536-02-99, (496) 536-18-33
e-mail: offis@sovocrim.ru
www.sovocrim.ru

Оборудование **для производства сока**

Раздел № 19

Каталога российских производителей
машин и оборудования
для пищевой и перерабатывающей промышленности

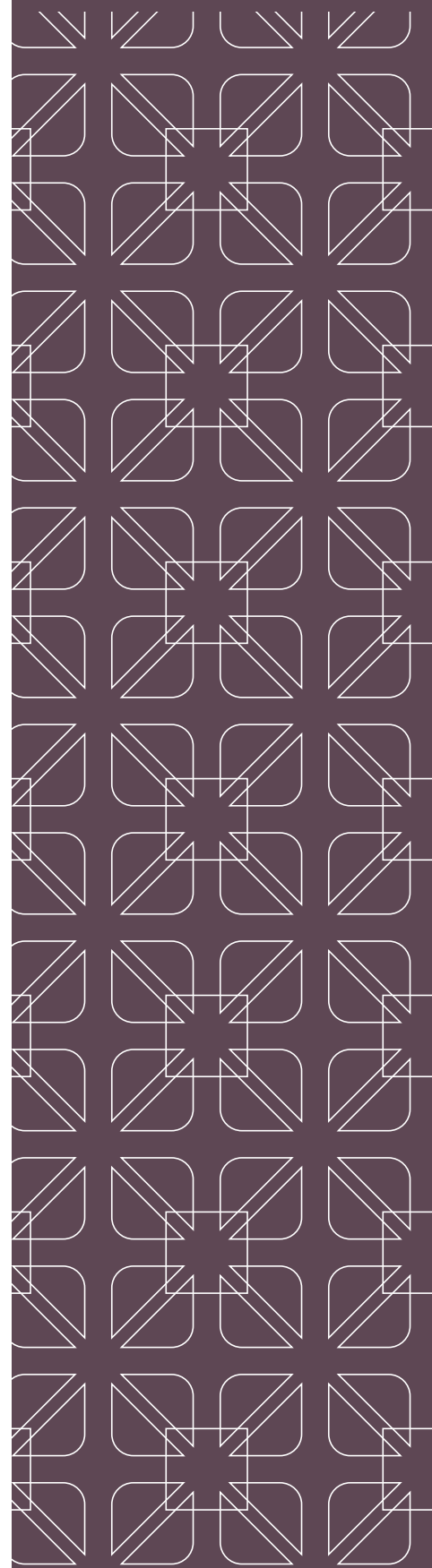

Список производителей

Дагпродмаш

Завод емкостного и пищевого
оборудования «Гранд»

ЗАВОД ТЕХТАНК

Кропоткинский завод МиССП

Меркурий

НПО ГИГАМАШ

ПК Потенциал

Цвет

Эльф 4М «Торговый Дом»



Дагпродмаш

Генеральный директор — Алиев Седредин Гасретович

367007, г. Махачкала, Территория Холодильника
Т. +7 (8722) 68-14-50, +7 (8722) 67-38-92
e-mail: dagprod mash@mail.ru
www.dagprod mash.ru

Завод «Дагпродмаш» производит оборудование для пищевой кондитерской и овощеконсервной промышленности, котлы варочные, вакуум-аппараты, емкостное оборудование, нестандартизированное оборудование, фильтры для очистки воды.

Список оборудования:

- Котел варочный медный Д9-41-2А
- Котел варочный медный 28-2А (с мешалкой)
- Котел варочный опрокидывающийся марки МЗ-2С-244а
- Котел варочный опрокидывающийся марки МЗ-2С-244б
- Вакуум-аппарат МЗ-2С-241а
- Вакуум-аппарат МЗ-2С-320
- Вакуум-выпарная установка МЗ-2С-241АМ
- Реактор МЗ-2С-316
- Реактор МЗ-2С-210



Завод емкостного и пищевого оборудования «Гранд»

Директор — Калюжный Анатолий Васильевич

249037, Калужская обл., г. Обнинск, Киевское шоссе, 110 км
Т. +7 (484) 399-07-08, +7 (484) 399-07-38
Ф. +7 (484) 399-73-08
e-mail: grandzavod@mail.ru
www.grandzavod.ru

Производство емкостей и оборудования из нержавеющей стали.





Завод ТЕХТАНК

Директор — Столбов Владимир Александрович

426062, Удмуртская Республика, г. Ижевск,
ул. Спортивная, 57 или
426039, Удмуртская Республика, г. Ижевск,
ул. Воткинское шоссе, 170
Т. +7 (912) 856-00-20, +7 (3412) 65-55-65
e-mail: tehtank@yandex.ru
www.tehtank.com

ООО «ЗАВОД ТЕХТАНК» — производитель современного емкостного оборудования для различных отраслей промышленности. Изготовление и монтаж оборудования для производства молочных продуктов, пива, напитков, сиропов, спиртосодержащей продукции и холодильного оборудования — являются основным направлением деятельности нашей компании.

Список оборудования:

- Цилиндро-конический танк для хранения и резервирования продукта
- Емкость хранения и резервирования вертикальная (термос)
- Емкость хранения и резервирования горизонтальная (термос)



Кропоткинский завод МиССП

Управляющий директор — Шигаев Николай Геннадьевич

352387, Краснодарский край, Кавказский район, г. Кропоткин,
ул. Промышленная, 7 / Проезд 3 Промышленный, 2
Т. +7 (86138) 6-11-14
Ф. +7 (86138) 7-92-99
e-mail: giz@missp.ru, missp@mail.ru
www.missp.ru

Кропоткинский завод МиССП выполняет комплексную поставку технологического оборудования для автоматических линий розлива и упаковки продуктов в ПЭТ, линии оснащаются пневматикой и электроникой ведущих производителей.

Список оборудования:

- Автомат выдува ПЭТ тары
- Форма выдувная
- Транспортёр воздушный
- Транспортёр пластинчатый
- Установка этикетировочная
- Паллетоупаковщик
- Упаковщик термоусадочный автоматический
- Скиповый подъёмник
- Ополаскиватель



ГИГАМАШ



НПО ГИГАМАШ

Генеральный директор — Раскатова Нина Юрьевна

140153, Московская область, Раменский р-н,
пос. Опытное поле, помещение I
Т. +7 (495) 722-47-48, +7 (903) 722-47-48
e-mail: gigamash13@bk.ru
www.gigamash.ru

ООО «НПО ГИГАМАШ» — Завод-изготовитель специализированного технологического оборудования, услуг автоматизации и диспетчеризации для пищевой промышленности. Производим оборудование для переработки молока, оборудование для молочной фермы, оборудование для кондитерского производства и других отраслей пищевой промышленности.

Список оборудования:

- Пастеризационно-охладительные установки, ПОУ
- Стерилизационно-охладительные установки, СОУ
- Емкости технологические, ЕТ
- Аппараты теплообменные пластинчатые, АТП
- Аппараты теплообменные трубчатые, АТТ
- Установки мойки трубопроводов и оборудования УМТО
- Установки деаэрационная, УД
- Пульты управления



ПК Потенциал

Директор — Безотосов Александр Кузьмич

302004, г. Орел, пер. Элеваторный, 18
Т. +7 (4862) 55-25-16
Ф. +7 (4862) 73-12-78
e-mail: sale@pkpotenzial.ru
www.pkpotenzial.ru

Производство парогенераторов и термоупаковочного оборудования.

Список оборудования:

- Термупаковочная машина МТУ Импульс 600
- Термупаковочная машина МТУ Оптима 600
- Термупаковочная машина МТУ Вектор 600
- Паровой термотоннель МТУ Партер





Цвет

Генеральный директор — Созинов Алексей Анатольевич

г. Кострома, ул. Локомотивная, 1
Т. +7 (4942) 42-49-16
Ф. +7 (4942) 42-49-16
e-mail: info@cwet.ru
www.cwet.ru

ОАО «Цвет» — машиностроительное предприятие с 50-летним опытом производства оборудования. Продукции производства компании «Цвет» охотно и успешно используют предприятия пищевой, деревоперерабатывающей, нефтехимической, топливно-энергетической и фармацевтической отраслей, парфюмерно-косметической и текстильной промышленности.

Список оборудования:

- Емкости хранения соков
- Емкости для купаживания



Эльф 4М «Торговый Дом»

Директор — Федосейкин Александр Александрович

390023, г. Рязань, пр-д Яблочкова, 6, стр. 4
Т. +7 (4912) 45-65-01, 45-33-31, 24-38-23, 24-38-26
Ф. +7 (4912) 45-65-01, 45-33-31, 24-38-23, 24-38-26
e-mail: elf@elf4m.ru
www.elf4m.ru

Машиностроительное предприятие разрабатывает и производит пищевое оборудование для предприятий и фермерских хозяйств и предлагает широчайший ассортимент технологического оборудования для переработки молока, мяса, рыбы, овощей, фруктов, масложировой продукции.

Список оборудования:

- Дозаторы жидких и вязких продуктов ИПКС-071(Н)
- Ванны длительной пастеризации ИПКС-072(Н)
- Ванны (резервуары) охлаждения ИПКС-024(Н)
- Ванны универсальные технологические с мешалками ИПКС-053(Н) (200, 350, 630, 1000 литров)
- Машины розлива жидких и вязких продуктов ИПКС-071(Н)
- Камеры холодильные, морозильные ИПКС-033
- Машины мойки и стерилизации банок, бутылок ИПКС-124
- Пастеризаторы-охладители ИПКС-013 (500, 1000, 1500, 2000, 3000 литров в час)
- Фильтры ИПКС-126(Н)
- Комплект оборудования для производства соков, нектаров и сокодержущих напитков ИПКС
- Ванны моечные нержавеющие (с полками), полки настенные нержавеющие, стеллажи нержавеющие, столы рабочие нержавеющие, тележки технологические нержавеющие



Меркурий

655602, Республика Хакасия, г. Саяногорск,
Центральный мкрн., д. 34, корп. 3, кв. 19
Т. +7 (923) 282-68-86
e-mail: ibolivarkovalev@mail.ru

Оборудование для расфасовки и упаковки, розлива

Раздел № 20

Каталога российских производителей
машин и оборудования
для пищевой и перерабатывающей промышленности

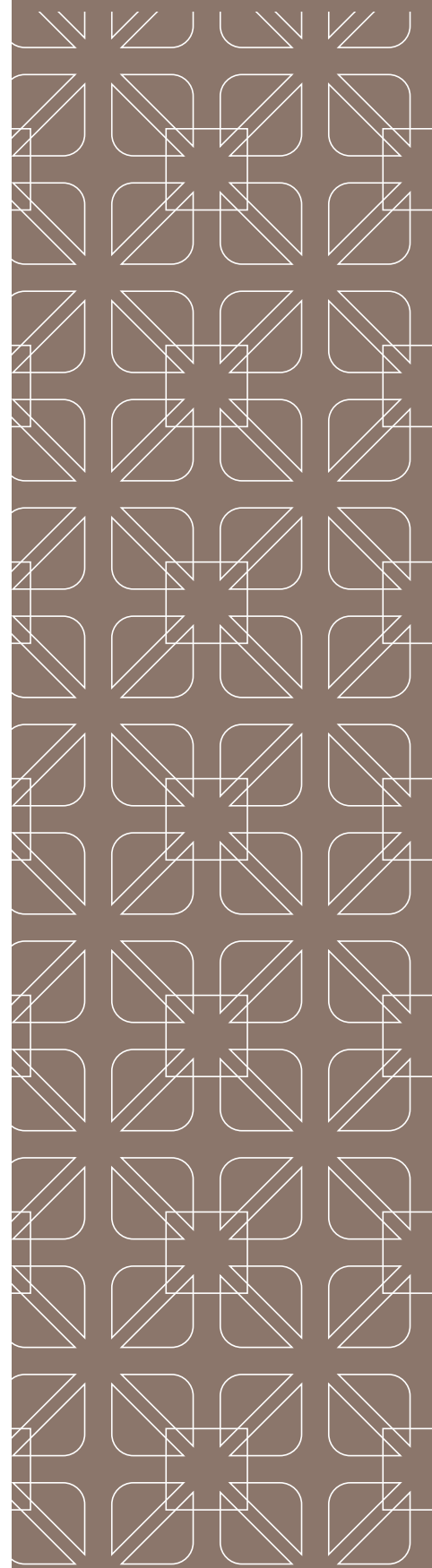

Список производителей

Акмалько Инжиниринг

АМАТА СКЕЙЛ

Воплощение

Доза-Агро

ЕТС

Жаско

Завод имени В. А. Дегтярёва

Завод пищевого оборудования

Ижевский механический завод

Компания Авис

Кропоткинский завод МиССП

Ленпродмаш

ЛИПСИЯ

МК Технэкс

НПМ

НПО Прибор

НПП Зонд-Пак

НПФ «ТЕКО»

НТК КОНТУР

Пакка

Пищемаш

ПК Потенциал

ПКЦ Орелпищемаш

Продсельмаш

Русская Трапеза

Станкомаш

СОМЗ

Стеклопак

ТАУРАС-ФЕНИКС

ТД «ПРОФИТЭКС»

Тензо-М ТД

Технологическое оборудование

УралЦентрКомплект

ФГУП ЭЗ Молмаш

Эльф 4М «Торговый Дом»



АМАТА СКЕЙЛ

Генеральный директор — Заломов Николай Иванович

197374, Россия, Санкт-Петербург, Торфяная дорога, 9
Т. +7 (812) 320-42-01
Ф. +7 (812) 329-49-11
e-mail: info@amatascl.com
www.amatascl.com

АМАТА СКЕЙЛ — российская компания по разработке и производству весовых комбинационных дозаторов, конвейерных весов (чеквейеров) и конвейерных металлодетекторов. Ассортимент оборудования АМАТА СКЕЙЛ включает в себя как стандартные мультиголовочные дозаторы, так и дозаторы, предназначенные для работы с особыми видами продукции, например, с мягкими видами сыров или хрупкими продуктами.

Список оборудования:

- Мультиголовочные (комбинационные) дозаторы АМАТА
- Чеквейеры (конвейерные весы) АМАТА
- Металлодетекторы АМАТА



ETC

Директор — Шипулин Владимир Данилович

656008, Алтайский край, г. Барнаул,
ул. Интернациональная, 304
Т. +7 (3852) 38-35-86
Ф. +7 (3852) 22-36-82
e-mail: info@ets-sptk.ru
www.ets-sptk.ru

Компания «Европейские транспортные системы» («ETC») с 2001 года производит безосевые спиральные транспортеры для транспортирования различных сыпучих материалов (от мелкодисперсных до дробленых горных пород). Производственные площадки «ETC» размещены в Барнауле и Краснодаре.

Список оборудования:

- Безосевые спиральные транспортеры
- Питатели





Жаско

Генеральный директор — Пыщечкин Александр Николаевич

400048, г. Волгоград, ул. Лесогорская, 83
Т. +7 (844) 273-50-83
e-mail: jasko@jasko.ru
www.jasko.ru

АО «ЖАСКО» — ведущий российский производитель и поставщик оборудования для переработки сельскохозяйственной продукции. Компания занялась производством экструдеров в конце 1990-х и к настоящему времени предлагает большой выбор промышленных машин и производственных линий, осуществляет проектные и пусконаладочные работы, сервисное и послегарантийное обслуживание.

Список оборудования:

- Дозатор весовой, оригинальное весовое устройство (5–50 кг)
- Дозатор весовой, тензометрическое весовое устройство
- Комплекс затаривания мешков
- Комплекс фасовки каменного угля
- Комплекс фасовки древесного угля
- Машина мешкозашивочная с транспортером 5 м



Завод имени В. А. Дегтярёва

Генеральный директор — Тменов Александр Владимирович

601900, Россия, Владимирская обл., г. Ковров, ул. Труда, 4
Т. +7 (49232) 3-03-89
Ф. +7 (49232) 5-35-76
e-mail: zid@zid.ru
www.zid.ru

ОАО «Завод им. В.А. Дегтярёва» — одно из крупнейших предприятий ВПК России располагает высоким кадровым потенциалом и технологиями современного уровня и выпускает широкую гамму продукции, обладающую высокими потребительскими свойствами. В частности, предприятие выпускает автоматы для фасовки и упаковки пастообразных продуктов в брикеты М6-АР2Т и его модификации, гомогенизаторы сливочного масла.

Список оборудования:

- Автоматы фасовки и упаковки сливочного масла, творога, сладкой творожной массы с вертикальной подачей продукта в брикет
- Автоматы фасовки и упаковки сливочного масла с горизонтальной подачей продукта в брикет
- Автомат фасовки и упаковки дрожжей с вертикальной подачей продукта в брикет
- Автоматы фасовки и упаковки мясного фарша с вертикальной подачей продукта в брикет





ИЖЕВСКИЙ
МЕХАНИЧЕСКИЙ
ЗАВОД



Ижевский механический завод

Управляющий директор — Гвоздик Александр Сергеевич

426063 Россия, Удмуртская Республика, г. Ижевск,
ул. Промышленная, 8
Т. +7 (3412) 57-38-38
Ф. +7 (3412) 64-54-99
e-mail: office@baikalinc.ru
www.baikalinc.ru, www.tdbaikal.ru

ИМЗ — одно из крупнейших в России многопрофильных предприятий с современными технологиями, выпускающее спецтехнику, гражданское и служебное оружие, медицинскую технику и микроэлектронику, точное стальное литьё, упаковочное оборудование. Предприятие более 25 лет производит упаковочное оборудование под торговой маркой Baikal, которое отличается надёжностью и простотой обслуживания, экономным потреблением энергоресурсов, привлекательной ценой при одновременном обеспечении высоких потребительских характеристик.

Список оборудования:

- Автоматы упаковочные
- Транспортёры отводящие
- Транспортёры ленточные с вибропитателем
- Транспортёр-питатель ковшовый
- Линии групповой упаковки сыпучих продуктов
- Автоматы разливочные



Кропоткинский завод МиССП

Управляющий директор — Шигаев Николай Геннадьевич

352387, Краснодарский край, Кавказский район, г. Кропоткин,
ул. Промышленная, 7 / Проезд 3 Промышленный, 2
Т. +7 (86138) 6-11-14
Ф. +7 (86138) 7-92-99
e-mail: giz@missp.ru, missp@mail.ru
www.missp.ru

Кропоткинский завод МиССП выполняет комплексную поставку технологического оборудования для автоматических линий розлива и упаковки продуктов в ПЭТ, линии оснащаются пневматикой и электроникой ведущих производителей.

Список оборудования:

- Автомат выдува ПЭТ тары
- Форма выдувная
- Транспортёр воздушный
- Транспортёр пластинчатый
- Установка этикетировочная
- Паллетоупаковщик
- Упаковщик термоусадочный автоматический
- Скиповый подъёмник
- Линия розлива
- Триблок розлива
- Дозатор пневматический жидких продуктов
- Ополаскиватель
- Стол накопительный
- Стол-рольганг





ЛЕНПРОДМАШ

Генеральный директор — Мозговой Андрей Павлович

190020, РФ, Санкт-Петербург, Рижский пр., 40
Т. +7 (812) 244-01-51
Ф. +7 (812) 251-66-51
e-mail: market@lenprodmash.ru
www.lenprodmash.ru

Машиностроительный завод ЗАО «Ленпромдмаш» — крупнейший производитель оборудования для линий розлива на территории Российской Федерации. Более 50 лет специалисты ЗАО «Ленпромдмаш» проектируют и изготавливают оборудование для линий розлива жидкостей и продуктов: алкогольных (пиво, вино, водка, коньяк и т. д.), безалкогольных напитков (питьевая вода, лимонад, квас, сок, молоко и т. д.), вязких продуктов (растительное масло, кетчуп, майонез, джемы, сиропы и т. д.).

Список оборудования:

— ЛПМ2 Машина фасовочно-укупорочная с предварительным ополаскиванием для розлива молока и кисломолочных продуктов в ПЭТ тару



ЛИПСИЯ

Управляющий директор — Дзюба Александр Владимирович

197342, Санкт-Петербург, а/я 15
Т. +7 (812) 777-72-17
Ф. +7 (812) 777-72-17
e-mail: info@lipsia.ru
www.lipsia.ru

Технологии мясопереработки, птицепереработки, хлебопечения, конвейерные системы и автоматизация, холодильное оборудование, системы шоковой заморозки.

Список оборудования:

- Конвейеры: цепные, прямые, поворотные, Z-образные, виброконвейеры
- Спиральные: шокфризеры, кулеры, транспортёры
- Боксфризеры (картонфризеры)
- Контактные подмораживатели
- Устройства сведения/разделения потоков
- Рольганги: приводные, гравитационные
- Подъёмники: вертикальные двухцепные и четырёхцепные, лифтовые колонны
- Холодильное оборудование





НПМ

Директор — Бучик Сергей Александрович

630108, г. Новосибирск, а/я 239
Т. +7 (383) 211-90-49
Ф. +7 (383) 211-90-49
e-mail: hi@npgroup.ru
www.npgroup.ru

Компания с новейшей производственной площадкой в г. Новосибирске, специализируется на производстве оборудования для беспенного розлива пива, газированных напитков, молока из кег (бочек) в мелкую тару (пластиковые и стеклянные бутылки, кружки, стаканы).

Список оборудования:

- Устройство розлива PEGAS EcoJet
- Устройство розлива PEGAS EcoJet Next
- Устройство розлива PEGAS Evolution
- Устройство розлива PEGAS CraftTap 3.0
- Устройство розлива PEGAS CraftTap Smart
- Устройство розлива PEGAS NovoTap
- Устройство розлива PEGAS Sputnik
- Переключатель потоков пива CraftPad Light 4+1/6+1
- Переключатель потоков пива CraftPad Smart
- Приспособление для розлива Pegas BeerCase
- Устройство промывки механизма поджима бутылки PEGAS Pool/Pool NT
- Аппарат по розливу молока MilkBox



НПФ «ТЕКО»

Генеральный директор — Погорелко Владимир Викторович

456318, Челябинская область, г. Миасс-18, а/я 1048
Т. +7 (3513) 538-440, 544-656
e-mail: mail@teko-makiz.ru
www.teko-makiz.ru, www.tekopasta.ru

Производитель фасовочного, упаковочного оборудования для сыпучих, кусковых и пылящих продуктов, а также макаронных линий. На рынке с 1990 года. Оборудование выпускается под торговым знаком «МАКИЗ».

Список оборудования:

- Автоматические упаковщики
- Полуавтоматические упаковщики
- Дозаторы
- Транспортёры
- Аппликаторы этикеток





НТК КОНТУР

Генеральный директор — Шевяков Игорь Алексеевич

199178, г. Санкт-Петербург, а/я 253
Т. +7 (812) 612-28-00
Ф. +7 (812) 612-28-00
e-mail: mail@ntk-kontur.ru
www.ntk-kontur.ru

Работает с 1988 г. Признанный лидер в области технологий дозирования и учёта жидких и сыпучих компонентов. Впервые создана технология комплексного дозирования и учёта жидких и сыпучих компонентов. Оборудование для розлива жидкостей, оборудование для рыбоперерабатывающих предприятий, мойка тары.

Список оборудования:

- Установка для розлива жидкостей
- Машины фасовочно-укупорочные
- Линия фасовки шоколадной массы



ПК Потенциал

Директор — Безотосов Александр Кузьмич

302004, г. Орел, пер. Элеваторный, 18
Т. +7 (4862) 55-25-16
Ф. +7 (4862) 73-12-78
e-mail: sale@pkpotenzial.ru
www.pkpotenzial.ru

Производство парогенераторов и термоупаковочного оборудования.

Список оборудования:

- Теромупаковочная машина МТУ Импульс 600
- Теромупаковочная машина МТУ Оптима 600
- Теромупаковочная машина МТУ Вектор 600





Продсельмаш

Генеральный директор — Логвиненко Станислав Иванович

630032, г. Новосибирск, ул. Станционная, 2а
 Т. +7 (383) 240-90-06
 Ф. +7 (383) 240-90-06
 e-mail: prodselmash@yandex.ru
 www.prodselmash.ru

Машиностроительное предприятие с конструкторским бюро. Разработаны сотни машин разнообразного назначения. Направления: линии для производства сухих строительных смесей, пищевое и перерабатывающее оборудование, экструзионное, мукомольно-крупяное, химическое и т.д. Потребители Россия, страны СНГ.

Список оборудования:

- Растариватель УРМ
- Растариватель ПКП-446
- Транспортёр ТВ-4
- Транспортёр П-1
- Транспортёр ТЛ-4
- Дозатор ДС-1 (объемного типа)
- Дозатор ПКП-182
- Дозатор ПКП-386
- Дозатор УДП



Русская Трапеца

Генеральный директор — Фролов Михаил Витальевич

199178, Санкт-Петербург, В.О., Малый пр., 57, корп. 3
 Т. +7 (812) 303-92-20
 Ф. +7 (812) 303-92-20
 e-mail: info@r-t.ru
 www.r-t.ru

«Русская Трапеца» работает с 1994 года, имеет крупнейший в России и Восточной Европе завод по производству пищевого оборудования.

Производственная программа:

- оборудование для бестарного хранения сыпучих компонентов и их дозирования и транспортирования,
- технологическое оборудование,
- упаковочное оборудование,
- флексографская печать на пленке.

Список оборудования:

- Атоматы упаковочные вертикального типа
- Дозаторы
- Автоматы упаковочные горизонтального типа
- Брикетеры
- Картонаторы





СОМЗ

И.о. исполнительного директора —
Солодков Сергей Александрович

309514, Белгородская обл., г. Старый Оскол,
ул. Октябрьская, 20
Т. +7 (4725) 37-86-00
Ф. +7 (4725) 37-86-03
e-mail: priem@slavjanka.ru, Yuliya.Shcherban@slavjanka.ru
www.somz.ru, www.slavjanka.ru

ООО «СОМЗ» состоит из полностью обновленных и высоко-технологичных производств, на которых изготавливаются насосное оборудование, конвейерное оборудование, модульная лента, оборудование для пищевой промышленности, линии и комплексы для производства кондитерских изделий.

Список оборудования:

- Маркиратор МР1
- Модульные ленты
- Конвейер сетчатый ЛВФ
- Наклонный транспортер с модульной лентой TZ-3
- Транспортеры



Стеклопак

Директор — Антохин Илья Александрович

302030, г. Орел, ул. Московская, 69, помещение 1
Т. +7 (4862) 55-25-40
Ф. +7 (4862) 55-25-54
e-mail: info@steklopack.ru
www.steklopack.ru

Проектирование и производство оборудования профессиональной серии: машины мелкогрупповой упаковки в термоусадочную пленку, комплексы крупногабаритной упаковки на европоддоны, депаллетайзеры, конвейерное оборудование, в том числе элеваторы, локаторы.

Список оборудования:

- Упаковочное оборудование
- Конвейерное оборудование



TAURAS-FENIX
MACHINERY WORKS



ТАУРАС-ФЕНИКС

Генеральный директор — Данилина Светлана Евгеньевна

197374, Россия, Санкт-Петербург, Торфяная Дорога, 9
Т. +7 (812) 494-88-08, +7 (812) 329-49-10
e-mail: tplant@taurasfenix.com
www.taurusfenix.com

Машиностроительный завод TAURAS-FENIX. История компании насчитывает 30 лет и сегодня ТАУРАС-ФЕНИКС — крупнейший в России, Балтии и СНГ производитель фасовочно-упаковочного оборудования. Завод «ТАУРАС-ФЕНИКС» располагает современным производственным комплексом (общей площадью более 25 тыс. кв. м.), который включает проектно-конструкторское бюро, машиностроительный завод и объекты инфраструктуры.

Список оборудования:

- Вертикальные упаковочные автоматы ПИТПАК
- Промышленные дозаторы
- Кондитерское оборудование
- Горизонтальные упаковочные машины ЛИНЕПАК
- Фасовочные автоматы в пластиковую тару ПАСТПАК
- Линии розлива, триблоки
- Фасовочные автоматы ДОЙПАК
- Линии розлива ПЮРПАК
- Транспортная групповая упаковка
- Упаковка в пакет с клипсой
- Этикетировщики



ТД «ПРОФИТЭКС»

Директор — Князев Юрий Георгиевич

357528, Ставропольский край, г. Пятигорск, ул. Кочубея, 67
Т. +7 (8793) 98-94-32
Ф. +7 (8793) 98-92-82
e-mail: sales@profitex.ru
www.profitex.ru

Разработка, изготовление оборудования для пищевой промышленности: автоматы для фасовки жидких, пастообразных, сыпучих продуктов в пластиковые стаканы, ведра. Лазерные маркеры, этикетировщики. Индивидуальные разработки под продукт и тару заказчика.

Список оборудования:

- Автомат «АДНК 39» для фасовки жидких и пастообразных продуктов в пластиковые стаканы
- Линия розлива «АДНК 39 ЛР» для розлива молочных продуктов в ПЭТ бутылку
- Групповая упаковка тары (стакан, ведро, банка) в картонные трей коробки
- Автомат «АДНК 39 П» для фасовки молока в полиэтиленовую пленку
- Автомат «АДНК 39 С» для фасовки сыпучих продуктов в пластиковые стаканы
- Автомат «АДНК 39 М» для фасовки творога в пластиковые стаканы
- Линия розлива в картонные пакеты ПЮР-ПАК
- Линия вакуумной запайки контейнеров





Эльф 4М «Торговый Дом»

Директор — Федосейкин Александр Александрович

390023, г. Рязань, пр-д Яблочкова, 6, стр. 4
Т. +7 (4912) 45-65-01, 45-33-31, 24-38-23, 24-38-26
Ф. +7 (4912) 45-65-01, 45-33-31, 24-38-23, 24-38-26
e-mail: elf@elf4m.ru
www.elf4m.ru

Машиностроительное предприятие разрабатывает и производит пищевое оборудование для предприятий и фермерских хозяйств и предлагает широчайший ассортимент технологического оборудования для переработки молока, мяса, рыбы, овощей, фруктов, масложировой продукции.

Список оборудования:

- Автоматы молокоразливочные (розлив, фасовка молока в пакеты)
- Установки фасовочно-упаковочные
- Дозаторы жидких и вязких продуктов (с включениями, весовые, с винтовым насосом, для горячего розлива, с переносным изливом)
- Машины укупорочные (для стеклянных банок, бутылок «Твист-Офф»; закаточные машины для стеклянных или жестяных банок; укупорка ПЭТ бутылок; с маркировкой жестяных крышек)
- Закрыватели крышек (укупорщики пластиковых пищевых контейнеров)



Акмалько Инжиниринг

127644, г. Москва, ул. Лобненская, 21, стр. 2
Т. +7 (495) 933-07-73
e-mail: priemnaya@akmalko.ru
www.akmalko.ru

Воплощение

142104, Московская обл., г. Подольск, ул. Б. Серпуховская, 43
Т. +7 (4967) 65-44-36
e-mail: voploshenie@mail.ru
www.zavpo.ru

Доза-Агро

603028, г. Нижний Новгород, ш. Жиркомбината, 20
Т. +7 (8312) 42-05-00
e-mail: doza-agro@mail.ru
www.dozaagro.ru

Завод пищевого оборудования

196247, г. Санкт-Петербург, Ленинский пр., 160
Т. +7 (812) 320-03-10, 309-54-02
e-mail: info@zpo-spb.ru
www.zpo-spb.ru

Компания Авис

426021, Удмуртская Республика, г. Ижевск, пос. Живсовхоз, 77а
Т. +7 (3412) 60-15-25
e-mail: avis@udmilk.ru
www.avis-izh.ru

МК Технэкс

620017, Свердловская обл., г. Екатеринбург,
пр. Космонавтов, 116, литера Ж
Т. +7 (343) 365-26-52
e-mail: mail@technex.ru
www.technex.ru

НПО Прибор

117519, г. Москва, ул. Кировоградская, 1
Т. +7 (495) 311-07-90
e-mail: pribor@orc.ru
www.militarypribor.ru

НПП Зонд-Пак

456300, Челябинская обл., г. Миасс, ул. Объездная Дорога, 4/46
Т. +7 (3513) 25-70-77, 25-70-75
e-mail: sales@zond-pak.ru
www.zond-pak.ru

Пакка

426039, Удмуртская Республика, г. Ижевск,
ул. Буммашевская, 7
Т. +7 (3412) 91-86-54
e-mail: torg@pakka.ru
www.pakka.ru

Пищемаш

129085, г. Москва, Звездный б-р, 5, к.3
Т. +7 (499) 267-84-93
e-mail: pishemash@mail.ru
www.pischemash.com

ПКЦ Орелпищемаш

302012, г. Орел, ул. Ростовская, 15
Т. +7 (4862) 43-90-37
e-mail: 439037@mail.ru
www.orelpm.ru

Станкомаш

600007, г. Владимир, ул. Северная, 1-а
Т. +7 (4922) 60-40-40 (доб. 21-47)
e-mail: stmash@bk.ru
www.stmash33.ru

Тензо-М ТД

140050, Московская обл., Люберецкий р-н,
п. Красково, ул. Вокзальная, 38
Т. +7 (495) 745-30-30
e-mail: tenso@tenso-m.ru
www.tenso-m.ru

Технологическое оборудование

690022, Приморский край, г. Владивосток,
пр-т 100 лет Владивостоку, 159е
Т. +7 (423) 234-01-43
e-mail: info@dvtechno.ru
www.dvtechno.ru

УралЦентрКомплект

456770, Челябинская обл., г. Снежинск, ул. Строителей, 8
Т. +7 (351) 462-23-58
e-mail: info@uck.ru.com
www.uck.ru.com

ФГУП ЭЗ Молмаш

127254, г. Москва, ул. Добролюбова, 8а
Т. +7 (495) 618-23-24
e-mail: box@molmash.ru
www.molmash.ru

Весовое оборудование

Раздел № 21

Каталога российских производителей
машин и оборудования
для пищевой и перерабатывающей промышленности

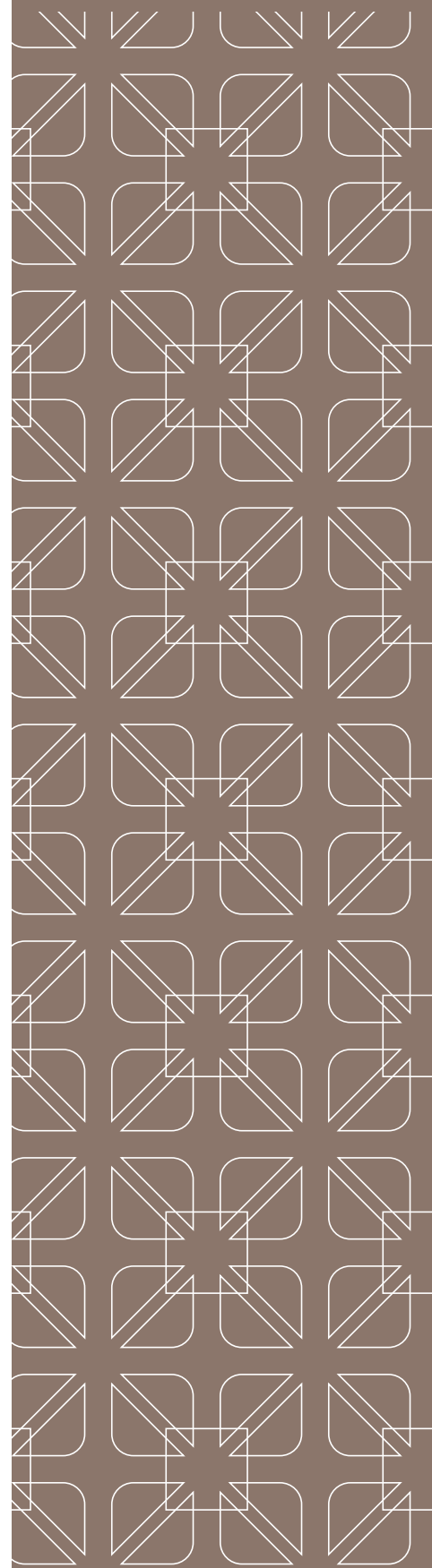

Список производителей

АМАТА СКЕЙЛ

АСТ-Регион

Доза-Агро

Единство

Икс-Сити

МК Технэкс

Простор-К

Тензо-М ТД

ФГУП ЭЗ Молмаш

Югжелдормаш



АМАТА СКЕЙЛ

Генеральный директор — Заломов Николай Иванович

197374, Россия, Санкт-Петербург, Торфяная дорога, 9
Т. +7 (812) 320-42-01
Ф. +7 (812) 329-49-11
e-mail: info@amatascl.com
www.amatascl.com

АМАТА СКЕЙЛ — российская компания по разработке и производству весовых комбинационных дозаторов, конвейерных весов (чеквейеров) и конвейерных металлодетекторов. Ассортимент оборудования АМАТА СКЕЙЛ включает в себя как стандартные мультиголовочные дозаторы, так и дозаторы, предназначенные для работы с особыми видами продукции, например, с мягкими видами сыров или хрупкими продуктами.

Список оборудования:

- Мультиголовочные (комбинационные) дозаторы АМАТА
- Чеквейеры (конвейерные весы) АМАТА

АСТ-Регион

Генеральный директор — Андропова Татьяна Владимировна

607247, Нижегородская область, Арзамасский район,
р.п. Выездное, ул. Сельхозтехника, 100
Т. +7 (83147) 9-57-37
Ф. +7 (83147) 9-57-37
e-mail: ast@ast-region.ru
www.ast-region.ru

Производство оборудования для приготовления комбикорма.

Список оборудования:

- Дозатор компонентов
- Весовые устройства





ЕДИНСТВО

Исполнительный директор — Голубев Михаил Александрович

152300, Ярославская область, г. Тутаев, ул. Строителей, 14
Т. 8-800-100-73-01, +7 (4852) 94-74-00
Ф. +7 (4852) 58-96-64
e-mail: info@unitym.ru, trade@unitym.ru
www.unitym.ru

Производство оборудования для пищевой промышленности: для мясопереработки, термообработки, охлаждения и заморозки; автоматизированные склады и весовое оборудование; гигиеническое оборудование; вспомогательное оборудование. Поставки во все регионы России и на экспорт. Сервисное и гарантийное обслуживание.

Список оборудования:

- Весы непрерывного взвешивания
- Весы платформенные



Доза-Агро

603028, г. Нижний Новгород, ш. Жиркомбината, 20
Т. +7 (8312) 42-05-00
e-mail: doza-agro@mail.ru
www.dozaagro.ru

Икс-Сити

141400, Московская обл., г. Химки, ул. Ленинградская, 29
Т. +7 (495) 740-80-20
e-mail: info@xcity.ru
www.xcity.ru, www.xcity.su

МК Технэкс

620017, Свердловская обл., г. Екатеринбург,
пр. Космонавтов, 11Б, литера Ж
Т. +7 (343) 365-26-52
e-mail: mail@technex.ru
www.technex.ru

Простор-К

109052, г. Москва, Автомобильный проезд, 10, с. 1
Т. +7 (915) 206-08-66
e-mail: director@prostor-k.ru
www.prostor-k.ru

Тензо-М ТД

140050, Московская обл., Люберецкий р-н,
п. Красково, ул. Вокзальная, 38
Т. +7 (495) 745-30-30
e-mail: tenso@tenso-m.ru
www.tenso-m.ru

ФГУП ЭЗ Молмаш

127254, г. Москва, ул. Добролюбова, 8а
Т. +7 (495) 618-23-24
e-mail: box@molmash.ru
www.molmash.ru

Югжелдормаш

400080, г. Волгоград, пр-д Автодорожный, 13
Т. +7 (8442) 49-37-50
e-mail: kanat-ugd@mail.ru
www.prom-dt75.ru

Оборудование для сахарной промышленности

Раздел № 22

Каталога российских производителей
машин и оборудования
для пищевой и перерабатывающей промышленности

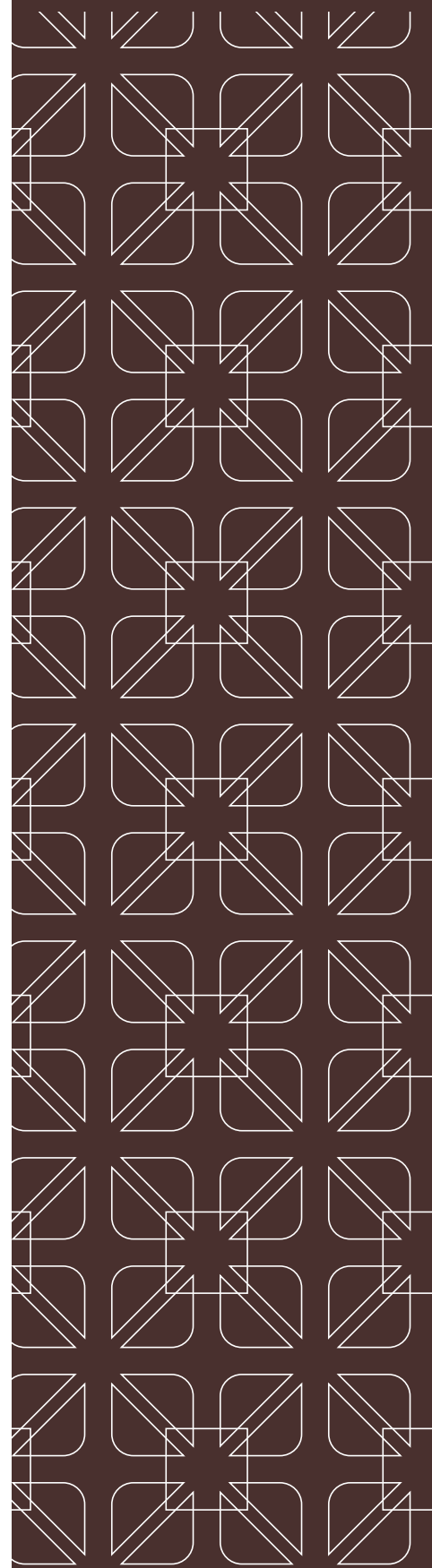

Список производителей

Жаско

ЗАВКОМ

Завод «Югмашдеталь»

Ижевский механический завод

НОТИС

НПО Дондеталь

ОРМЗ «Усть-Лабинский»

Техника-Технология-Конструкции Завод

Цвет

Шебекинский машиностроительный завод

Эртильский литейно-механический завод



Жаско

Генеральный директор — Пыщечкин Александр Николаевич

400048, г. Волгоград, ул. Лесогорская, 83
Т. +7 (844) 273-50-83
e-mail: jasko@jasko.ru
www.jasko.ru

АО «ЖАСКО» — ведущий российский производитель и поставщик оборудования для переработки сельскохозяйственной продукции. Компания занялась производством экс-трудеров в конце 1990-х и к настоящему времени предлагает большой выбор промышленных машин и производственных линий, осуществляет проектные и пусконаладочные работы, сервисное и послегарантийное обслуживание.

Список оборудования:

— Машина мешкозашивочная с транспортером 5 м МЗМ-5А



ЗАВКОМ

Генеральный директор — Булах Сергей Витальевич

Россия, 392000, г. Тамбов, ул. Советская, 51
Т. +7 (4752) 79-35-03, +7 (4752) 79-35-12
Ф. +7 (4752) 71-10-19, +7 (4752) 72-10-52
e-mail: kc@zavkoms.ru
www.zavkom.com

АО «ЗАВКОМ» — современное многопрофильное предприятие, обладающее мощным производственным, техническим и интеллектуальным потенциалом. Завод имеет 83-летний опыт работы на мировом рынке.

Тамбовский завод «Комсомолец» является одним из крупнейших производителей промышленного емкостного, теплообменного, колонного оборудования из коррозионностойких и углеродистых сталей, алюминия и биметалла. Выпускаемое промышленное оборудование используется в нефтегазовой, химической, пищевой и других отраслях промышленности.

Многолетний опыт проектирования, поставки, монтажа и ввода в эксплуатацию различного технологического оборудования для пищевой промышленности гарантирует вам профессиональный менеджмент от первой идеи до реализации проекта.

Список оборудования:

- Жомосушильная установка
- Отстойник фильтрации соков 1 сатурации
- Колонна диффузионная
- Ошпариватель противоточный
- Пеногаситель

Завод «Югмашдеталь»



ИЖЕВСКИЙ
МЕХАНИЧЕСКИЙ
ЗАВОД



Завод «Югмашдеталь»

Генеральный директор — Попова Татьяна Владимировна

347927, Ростовская область, г. Таганрог,
Поляковское шоссе, 17
Т. +7 (8634) 477-211, +7 (8634) 313-150
Ф. +7 (8634) 477-211, +7 (8634) 313-150
e-mail: platan_06@bk.ru
www.югмашдеталь.рф

На собственных производственных площадях изготавливаем технологическое оборудование, запасные части к данному оборудованию, а также проводим ремонт. За годы работы освоено производство более 80 единиц оборудования.

Список оборудования:

- Насосы
- Прессы
- Жомовые прессы
- Виброконвейеры
- Утфелераспределители
- Пульполовушки
- Элеваторы
- Транспортёры



Ижевский механический завод

Управляющий директор — Гвоздик Александр Сергеевич

426063, Удмуртская Республика, г. Ижевск,
ул. Промышленная, 8
Т. +7 (3412) 57-38-38
Ф. +7 (3412) 64-54-99
e-mail: office@baikalinc.ru
www.baikalinc.ru, www.tdbaikal.ru

ИМЗ — одно из крупнейших в России многопрофильных предприятий с современными технологиями, выпускающее спецтехнику, гражданское и служебное оружие, медицинскую технику и микроэлектронику, точное стальное литьё, упаковочное оборудование. Предприятие более 25 лет производит упаковочное оборудование под торговой маркой Baikal, которое отличается надёжностью и простотой обслуживания, экономным потреблением энергоресурсов, привлекательной ценой при одновременном обеспечении высоких потребительских характеристик.

Список оборудования:

- Автоматы упаковочные
- Транспортёры отводящие
- Транспортёры ленточный с вибропитателем
- Транспортёр-питатель ковшовый
- Линия групповой упаковки сыпучих продуктов





НОТИС

Директор — Шпомер Виктор Филиппович

633004, Новосибирская область, г. Бердск,
ул. Промышленная, 8
Т. +7 (383) 292-60-06
Ф. +7 (38341) 5-32-24
e-mail: market@notis.ru
www.notis.ru

Нотис — российская компания, основанная в 1992 году в городе Бердске, Новосибирской области. В качестве профилирующего направления деятельности было выбрано производство фасовочно-упаковочного и пищевого оборудования.

Список оборудования:

- Линии для автоматической фасовки сыпучих продуктов в готовые бумажные пакеты со складным плоским дном, на выходе линии формируются пакеты в форме кирпичика
- Дозировочно-упаковочный автомат для фасовки сыпучих продуктов от 20 до 3000 грамм в формируемые пакеты из рулона полипропиленовой пленки



ОРМЗ «Усть-Лабинский»

Генеральный директор — Котенев Олег Сергеевич

352332, г. Усть-Лабинск, ул. Монтажная, 3
Т. +7 (86135) 4-11-24
Ф. +7 (86135) 4-11-24
e-mail: mail@ulormz.ru
www.ulormz.ru

ООО «Опытный ремонтно-механический завод «Усть-Лабинский» основан в 1972 году. Основной деятельностью предприятия является производство оборудования и запасных частей для сахарных заводов России и стран СНГ.

Список оборудования:

- Оборудование непрерывного транспорта (конвейеры ленточные, конвейеры винтовые, элеваторы и т.д.)
- Вакуум-аппараты и запасные части к ним
- Утфелемешалки и утфелераспределители
- Свеклоэлеваторы
- Соломоботволочушки и Камнеловушки
- Насосы
- Транспортёры грабельные для жома
- Конвейеры инерционные для сырого сахара

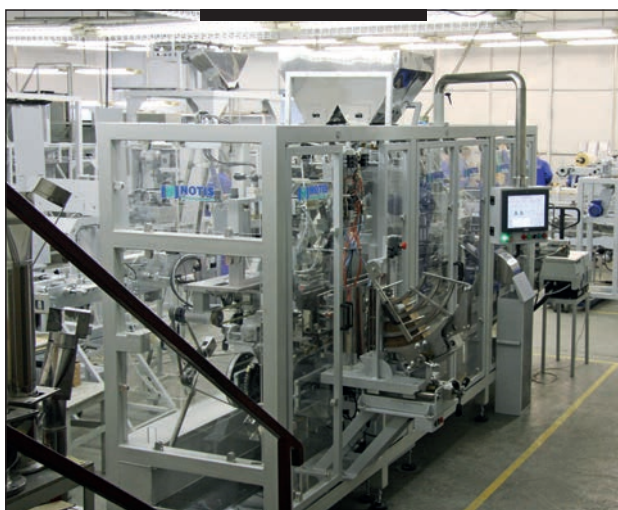



Цвет

Генеральный директор — Созинов Алексей Анатольевич

г. Кострома, ул. Локомотивная, 1
Т. +7 (4942) 42-49-16
Ф. +7 (4942) 42-49-16
e-mail: info@cwet.ru
www.cwet.ru

ОАО «Цвет» — машиностроительное предприятие с 50-летним опытом производства оборудования. Продукции производства компании «Цвет» охотно и успешно используют предприятия пищевой, деревоперерабатывающей, нефтехимической, топливно-энергетической и фармацевтической отраслей, парфюмерно-косметической и текстильной промышленности.

Список оборудования:

- Силос для сахара
- Бункер



Шебекинский машиностроительный завод

Председатель совета директоров —
Минькин Виталий Александрович

309291, Белгородская область, г. Шебекино,
ул. Октябрьская, 11
Т. +7 (47248) 2-56-70
Ф. +7 (47248) 2-53-70
e-mail: 25670@shemz.ru
www.shemz.ru

АО «Шебекинский машиностроительный завод» — ведущий производитель оборудования для хлебопекарной, кондитерской, сахарной, консервной промышленности и малой энергетики: хлебопекарные и кондитерские печи, тестомесильные машины, кулеры для охлаждения готовой продукции, сушилки для сушки овощей, фруктов, ножи для получения стружки из свекловичных корней, котлы и котельные установки, оборудование для минипекарен.

Список оборудования:

- Нож свеклорезный



НПО Дондеталь

347360, Ростовская обл., г. Волгодонск, Романовское ш., 30
Т. +7 (8639) 27-00-90, 27-00-80, 27-00-20
e-mail: npo-dondetal@yandex.ru
www.npo-dondetal.ru

Техника-Технология-Конструкции завод

644073, Омская обл., г. Омск, ул. Лисицкого, 5
Т. +7 (8422) 34-82-19, 34-82-17
e-mail: oaotk@mail.ru
www.oaotk.ru

Эртильский литейно-механический завод

397030, Воронежская обл., г. Эртиль, ул. Труда, 1а
Т. +7 (47345) 2-25-41
e-mail: voshina.valentina@yandex.ru
www.elmz.ru

Оборудование **для крахмалопаточной** **промышленности**

Раздел № 23

Каталога российских производителей
машин и оборудования
для пищевой и перерабатывающей промышленности

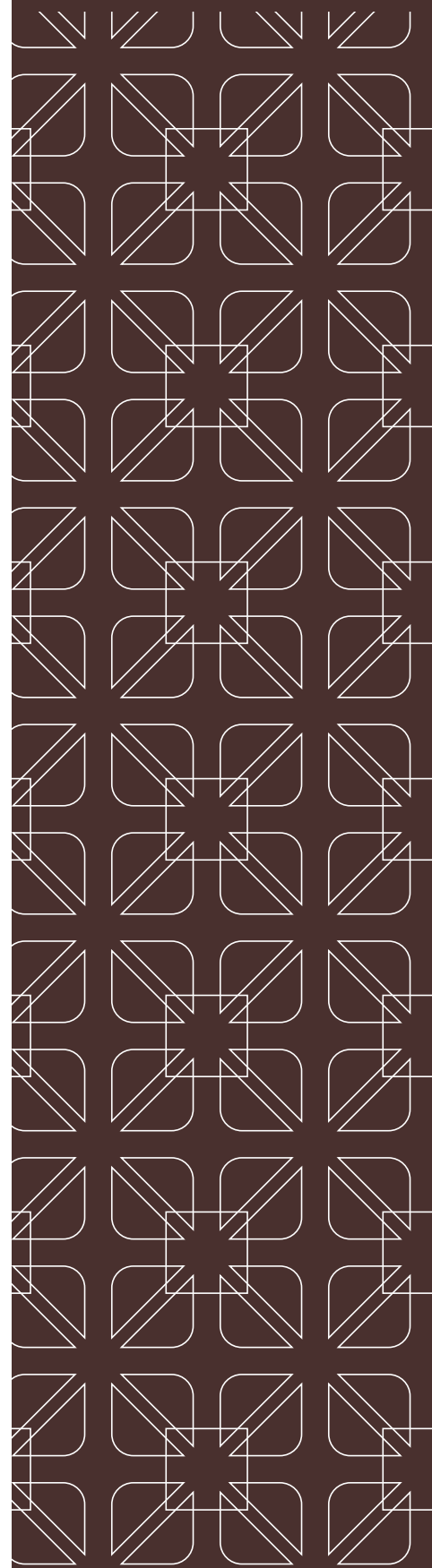

Список производителей

Вологодские машины

Воплощение

Жаско

НМЗ

НПО Дондеталь

Плава

Продсельмаш

Цвет



Вологодские машины

Директор — Федонов Леонид Борисович

160019, г. Вологда, ул. Добролюбова, 68 «а»
Т. +7 (8172) 54-66-00, +7 (8172) 54-88-44
e-mail: vologdamach@bk.ru
www.vologdamach.ru

Производство спецавтоцистерн для перевозки и временного хранения пищевых и технических жидкостей из нержавеющей стали.

Список оборудования:

- Автоцистерны на шасси автомобилей объемом 5000–16000 л. Модели: 560351, 560361, 560355
- Прицеп-цистерны объемом 8300–10000 л. Модели: 912803, 912805
- Полуприцеп-цистерны на шасси SteelBear объемом 14000–30000 л. Модели: 912811, 912834
- Полуприцеп-цистерны на подкатной тележке самонесущей конструкции объемом 20000–32000 л. Модели: 912851



Жаско

Генеральный директор — Пыщечкин Александр Николаевич

400048, г. Волгоград, ул. Лесогорская, 83
Т. +7 (844) 273-50-83
e-mail: jasko@jasko.ru
www.jasko.ru

АО «ЖАСКО» — ведущий российский производитель и поставщик оборудования для переработки сельскохозяйственной продукции. Компания занялась производством экструдеров в конце 1990-х и к настоящему времени предлагает большой выбор промышленных машин и производственных линий, осуществляет проектные и пусконаладочные работы, сервисное и послегарантийное обслуживание.

Список оборудования:

- Машина мешкозашивочная с транспортером 5 м МЗМ-5А

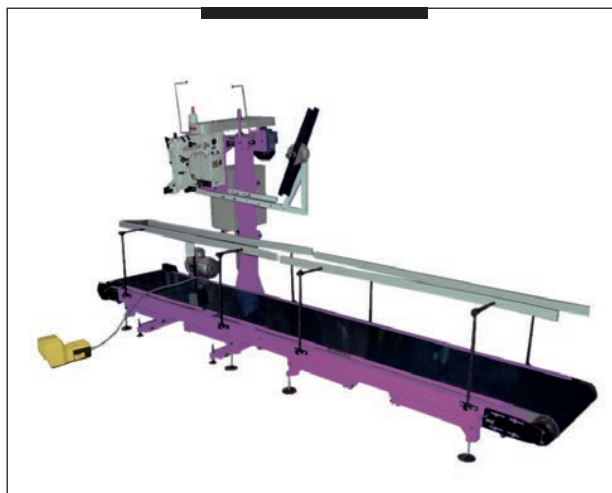



НМЗ

Генеральный директор — Яшинин Дмитрий Юрьевич

152260, Ярославская обл., рп Некрасовское, ул. Советская, 101
Т. +7 (48531) 4-12-44
Ф. +7 (48531) 4-11-83
e-mail: nmz@yaroslavl.ru
www.nmz-yaroslavl.ru

АО «НМЗ» — градообразующее предприятие, которое в 2017 году отмечает 102-х летнюю дату с момента создания. Предприятие занимает лидирующие позиции по выпуску насосного оборудования, гомогенизаторов и диспергаторов в России. Завод является дипломантом многочисленных премий, в том числе — «Сто лучших товаров России».

Список оборудования:

- Установки насосные типа ШНК
- Агрегаты электронасосные шиберные типа АНШ



Плава

Генеральный директор — Лифанов Виктор Георгиевич

301470, Тульская обл., г. Плавск, ул. Коммунаров, 27
Т. +7 (48752) 2-10-65
Ф. +7 (48752) 2-21-32
e-mail: plava@inbox.ru
www.plava.ru

Разработка и производство оборудования для пищевой и перерабатывающей промышленности и сервисное обслуживание выпускаемого оборудования.

Список оборудования:

- Сепаратор-разделитель для сгущения кукурузного глютена
- Сепаратор для выделения крахмала из рафинированного крахмального молока и освобождения крахмала
- Сепаратор для выделения крахмала из рафинированного крахмального молока
- Сепаратор-разделитель для сгущения кукурузного глютена





Продсельмаш

Генеральный директор — Логвиненко Станислав Иванович

630032, г. Новосибирск, ул. Станционная, 2а
 Т. +7 (383) 240-90-06
 Ф. +7 (383) 240-90-06
 e-mail: prodselmash@yandex.ru
 www.prodselmash.ru

Машиностроительное предприятие с конструкторским бюро. Разработаны сотни машин разнообразного назначения. Направления: линии для производства сухих строительных смесей, пищевое и перерабатывающее оборудование, экструзионное, мукомольно-крупяное, химическое и т.д. Потребители Россия, страны СНГ.

Список оборудования:
 — Смеситель ЗТФ-07

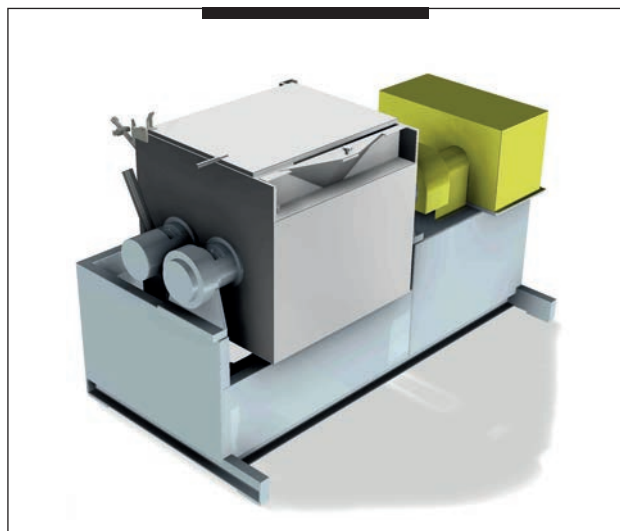

Цвет

Генеральный директор — Созинов Алексей Анатольевич

г. Кострома, ул. Локомотивная, 1
 Т. +7 (4942) 42-49-16
 Ф. +7 (4942) 42-49-16
 e-mail: info@cwet.ru
 www.cwet.ru

ОАО «Цвет» — машиностроительное предприятие с 50-летним опытом производства оборудования. Продукции производства компании «Цвет» охотно и успешно используют предприятия пищевой, деревоперерабатывающей, нефтехимической, топливно-энергетической и фармацевтической отраслей, парфюмерно-косметической и текстильной промышленности.

Список оборудования:
 — Емкость для патоки



Воплощение

142104, Московская обл., г. Подольск, ул. Б. Серпуховская, 43
Т. +7 (4967) 65-44-36
e-mail: voploshenie@mail.ru
www.zavpo.ru

НПО Дондеталь

347360, Ростовская обл., г. Волгодонск, Романовское ш., 30
Т. +7 (8639) 27-00-90, 27-00-80, 27-00-20
e-mail: npo-dondetal@yandex.ru
www.npo-dondetal.ru

Оборудование **для производства** **продуктов детского** **питания и диетических** **продуктов**

Раздел № 24

Каталога российских производителей
машин и оборудования
для пищевой и перерабатывающей промышленности

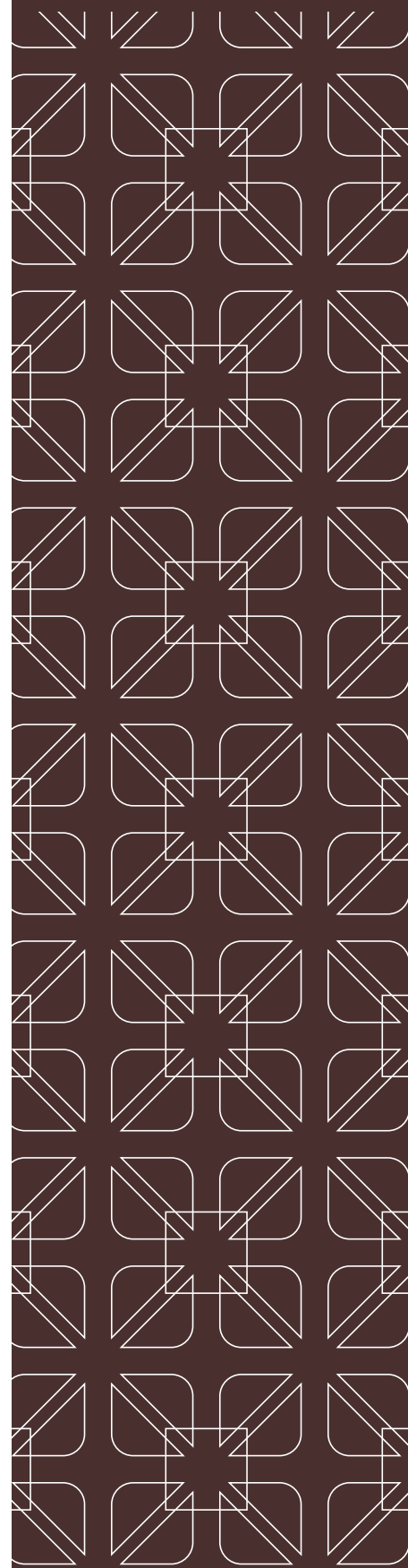

Список производителей

Завод Агрегат

ЗАВОД ТЕХТАНК

Миасский машиностроительный завод

НПО Агромаш

НПО Прибор

НПО Элевар

Рифинг

СЛАВУТИЧ

ТЕХНОМИР

Цвет

Эльф 4М «Торговый Дом»



Завод Агрегат

Генеральный директор — Алехин Виктор Викторович

Россия, 394038, г. Воронеж, ул. Богачева, 3 «Б»
Т. +7 (473) 278-73-10, +7 (473) 204-53-01
Ф. +7 (473) 225-83-74
e-mail: agregat60@yandex.ru
www.agregat-cutter.ru

ООО «Завод Агрегат» — стабильная развивающаяся компания. С 1987 года осуществляем серийное производство мясо-перерабатывающего оборудования для агропромышленного комплекса. Завод производит: вакуумные куттера, волчки, мясомассажеры, фаршемешалки, станки заточные. Оказывает услуги по ремонту и предлагает оригинальные запчасти от производителя.

Список оборудования:

- Куттеры открытые с объемом чаши 125, 200 литров
- Вакуумные куттеры с объемом чаши 125, 200, 300 и 500 литров
- Волчки мясорубки
- Фаршемешалки
- Станки заточные для куттерных ножей
- Станки заточные для режущего инструмента для волчков



Завод ТЕХТАНК

Директор — Столбов Владимир Александрович

426062, Удмуртская Республика, г. Ижевск,
ул. Спортивная, 57 или
426039, Удмуртская Республика, г. Ижевск,
ул. Воткинское шоссе, 170
Т. +7 (912) 856-00-20, +7 (3412) 65-55-65
e-mail: tehtank@yandex.ru
www.tehtank.com

ООО «ЗАВОД ТЕХТАНК» — производитель современного емкостного оборудования для различных отраслей промышленности. Изготовление и монтаж оборудования для производства молочных продуктов, пива, напитков, сиропов, спиртосодержащей продукции и холодильного оборудования — являются основным направлением деятельности нашей компании.

Список оборудования:

- Ванна длительной пастеризации





Славутич

Управляющий — Мосунов Сергей Иванович

428020, Чувашская Республика, г. Чебоксары,
пер. Бабушкина, 2
Т. +7 (8352) 55-28-75 (приемная), 62-58-41 (отдел продаж)
Ф. +7 (8352) 55-28-75 (приемная), 62-58-41 (отдел продаж)
e-mail: office@slavut.ru
www.slavut.ru

Предприятие ООО «СЛАВУТИЧ» работает на российском рынке пищевого оборудования уже более 20 лет. Осуществляет весь комплекс работ, учитывая индивидуальные особенности и возможности конкретного заказчика.

Список оборудования:

- Теплообменные пластины для ООЛ, ОКЛ, ОПУ и собственные разработки
- Резиновые уплотнения для теплообменных пластин и оборудования
- Пластинчатые и трубчатые теплообменники для нагрева и/или охлаждения жидкостей с различной вязкостью и составом
- Деаэрационные установки
- Пастеризационно-охладительные установки и Стерилизаторы
- Установки санитарной мойки СІР
- Станции приемки
- Смесительные установки
- Пищевые насосы серии ВГНП
- Теплообменники общепромышленного назначения и блоки подготовки горячей воды
- Системы управления технологическими процессами
- Емкостное оборудование



ТЕХНОМИР

Генеральный директор — Мартыненко Ольга Юрьевна

197374, г. Санкт-Петербург, ул. Савушкина, 83, корп. 3,
БЦ «Антарес»
Т. +7 (812) 346-56-66
Ф. +7 (812) 318-02-68
e-mail: info@tehnomir.biz
www.tehnomir.biz

Разработка технологического оборудования и холодильных систем для предприятий пищевой и перерабатывающей промышленности. Проектирование, изготовление и монтаж нестандартного оборудования. Работаем с энергоэффективными природными хладагентами NH₃, CO₂ и с опасными производственными объектами (ОПО).

Список оборудования:

- Конвейеры ленточные
- Конвейеры пластинчатые
- Конвейеры вибрационные
- Конвейеры роликовые
- Конвейеры прочие
- Аппараты скороморозильные
- Шкафы морозильные
- Шкафы холодильные
- Камеры холодильные сборные
- Камеры интенсивного охлаждения и душирования
- Конвейеры подвесные пространственные
- Линии охлаждения и заморозки
- Ванны для водяного охлаждения





Цвет

Генеральный директор — Созинов Алексей Анатольевич

г. Кострома, ул. Локомотивная, 1
Т. +7 (4942) 42-49-16
Ф. +7 (4942) 42-49-16
e-mail: info@cwet.ru
www.cwet.ru

ОАО «Цвет» — машиностроительное предприятие с 50-летним опытом производства оборудования. Продукции производства компании «Цвет» охотно и успешно используют предприятия пищевой, деревоперерабатывающей, нефтехимической, топливно-энергетической и фармацевтической отраслей, парфюмерно-косметической и текстильной промышленности.

Список оборудования:

- Бункер для сухих продуктов, молочных смесей, каш
- Емкости хранения соков
- Емкости для купажирования
- Емкости для приготовления и хранения сахарного сиропа



Эльф 4М «Торговый Дом»

Директор — Федосейкин Александр Александрович

390023, г. Рязань, пр-д Яблочкова, 6, стр.4
Т. +7 (4912) 45-65-01, 45-33-31, 24-38-23, 24-38-26
Ф. +7 (4912) 45-65-01, 45-33-31, 24-38-23, 24-38-26
e-mail: elf@elf4m.ru
www.elf4m.ru

Машиностроительное предприятие разрабатывает и производит пищевое оборудование для предприятий и фермерских хозяйств и предлагает широчайший ассортимент технологического оборудования для переработки молока, мяса, рыбы, овощей, фруктов, масложировой продукции.

Список оборудования:

- Комплект оборудования для детской молочной кухни ИПКС
- Автоклавы электрические/паровые, для консервирования
- Устройства загрузки и выгрузки корзин для автоклава
- Машины укупорочные для закатки банок
- Парогенераторы промышленные
- Машины мойки и стерилизации банок
- Машины нанесения этикеток
- Ванны длительной пастеризации молока
- Комплект оборудования для консервирования рыбы
- Комплект оборудования для консервирования овощей
- Комплект оборудования для фасовки и стерилизации мясных консервов
- Камеры холодильные, морозильные



Миасский машиностроительный завод

456320, Челябинская обл., г. Миасс, Тургоряжское ш., 1
Т. +7 (3513) 29-82-55, 29-81-00
e-mail: info@mmz.ru
www.mmz.ru

НПО Агромаш

142400, Московская обл., г. Ногинск, ул. Декабристов, 168 Е
Т. +7 (49651) 771-02-40
e-mail: info@agro-mash.ru
www.agro-mash.ru

НПО Прибор

117519, г. Москва, ул. Кировоградская, 1
Т. +7 (495) 311-07-90
e-mail: pribor@orc.ru
www.militarypribor.ru

НПО Элевар

113519, г. Москва, ул. Кировоградская, 19, к. 1
Т. +7 (499) 156-04-50
e-mail: elevar@elevar.biz
www.elevar.ru

Рифинг

456318, Челябинская обл., г. Миасс, пр-т Октября, 72
Т. +7 (3513) 53-61-00
e-mail: all@reefing.ru, all@molokoved.ru
www.reefing.ru

Оборудование для дрожжевой промышленности

Раздел № 25

Каталога российских производителей
машин и оборудования
для пищевой и перерабатывающей промышленности

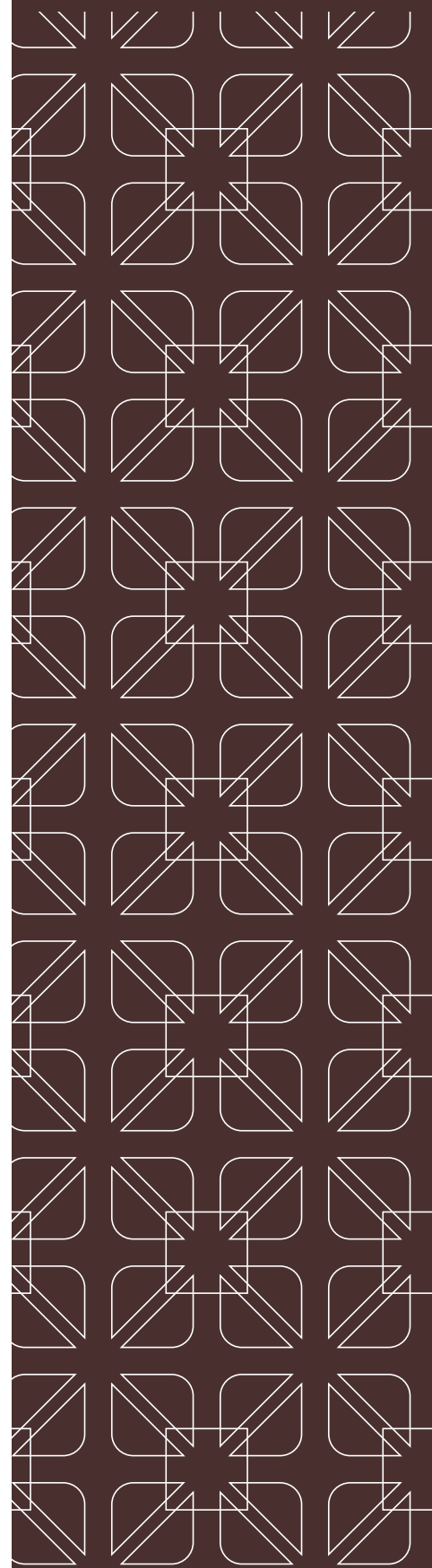

Список производителей

Завод имени В. А. Дегтярева

Цвет



Завод имени В. А. Дегтярёва

Генеральный директор — Тменов Александр Владимирович

601900, Россия, Владимирская обл., г. Ковров, ул. Труда, 4
Т. +7 (49232) 3-03-89
Ф. +7 (49232) 5-35-76
e-mail: zid@zid.ru
www.zid.ru

ОАО «Завод им. В.А. Дегтярёва» — одно из крупнейших предприятий ВПК России располагает высоким кадровым потенциалом и технологиями современного уровня и выпускает широкую гамму продукции, обладающую высокими потребительскими свойствами. В частности, предприятие выпускает автоматы для фасовки и упаковки пастообразных продуктов в брикеты М6-АР2Т и его модификации, гомогенизаторы сливочного масла.

Список оборудования:

— Автомат фасовки и упаковки дрожжей с вертикальной подачей продукта в брикет 100, 250 г (М6-АР2ТД)



Цвет

Генеральный директор — Созинов Алексей Анатольевич

г. Кострома, ул. Локомотивная, 1
Т. +7 (4942) 42-49-16
Ф. +7 (4942) 42-49-16
e-mail: info@cwet.ru
www.cwet.ru

ОАО «Цвет» — машиностроительное предприятие с 50-летним опытом производства оборудования. Продукции производства компании «Цвет» охотно и успешно используют предприятия пищевой, деревоперерабатывающей, нефтехимической, топливно-энергетической и фармацевтической отраслей, парфюмерно-косметической и текстильной промышленности.

Список оборудования:

— Емкость для дрожжевого молочка
— Емкость для хранения дрожжей



Оборудование для производства чая, кофе, натуральных ароматизаторов и красителей

Раздел № 26

Каталога российских производителей
машин и оборудования
для пищевой и перерабатывающей промышленности

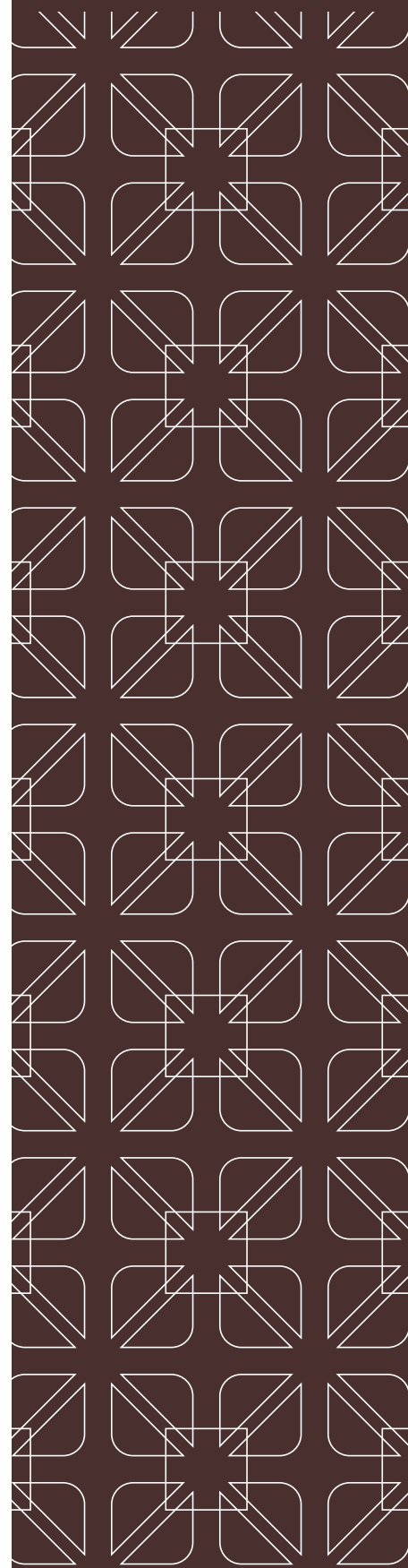

Список производителей

Воплощение

ЛИПСИЯ

НПО Агромаш

Продсельмаш

Сепаратор

СиСорт

СортМаш

Цвет



ЛИПСИЯ

Управляющий директор — Дзюба Александр Владимирович

197342, Санкт-Петербург, а/я 15
Т. +7 (812) 777-72-17
Ф. +7 (812) 777-72-17
e-mail: info@lipsia.ru
www.lipsia.ru

Технологии мясопереработки, птицепереработки, хлебопечения, конвейерные системы и автоматизация, холодильное оборудование, системы шоковой заморозки.

Список оборудования:

- Конвейеры: цепные, прямые, поворотные, Z-образные, виброконвейеры
- Спиральные: шокфризеры, кулеры, транспортёры
- Боксфризеры (картонфризеры)
- Контактные подмораживатели
- Устройства сведения/разделения потоков
- Рольганги: приводные, гравитационные
- Подъёмники: вертикальные двухцепные и четырёхцепные, лифтовые колонны
- Холодильное оборудование



Продсельмаш

Генеральный директор — Логвиненко Станислав Иванович

630032, г. Новосибирск, ул. Станционная, 2а
Т. +7 (383) 240-90-06
Ф. +7 (383) 240-90-06
e-mail: prodselmash@yandex.ru
www.prodselmash.ru

Машиностроительное предприятие с конструкторским бюро. Разработаны сотни машин разнообразного назначения. Направления: линии для производства сухих строительных смесей, пищевое и перерабатывающее оборудование, экструзионное, мукомольно-крупяное, химическое и т.д. Потребители Россия, страны СНГ.

Список оборудования:

- Смеситель CV-510
- Транспортёр ТВ-4
- Дозатор БП-2





Сепаратор

Генеральный директор — Гасанов Гасан Магомедович

367014, РД, г. Махачкала, ул. Сепараторная, 1, а/я 26
Т. +7 (8722) 60-19-33, 60-20-44
Ф. +7 (8722) 60-20-33
e-mail: mmzs@inbox.ru
www.zao-separator.ru

ЗАО «Сепаратор» — надежный деловой партнер с большим опытом производства и продажи центробежных жидкостных сепараторов для пищевой промышленности.



СиСорт

Директор — Савинков Максим Владимирович

656023, г. Барнаул, а/я 336
Т. +7 (800) 234-56-37, +7 (3852) 345-637
Ф. +7 (3852) 345-637
e-mail: info@csort.ru
www.csort.ru

ООО «СиСорт» — российский лидер по производству фотосепараторов (оборудования для сортировки сыпучих продуктов по цвету, размеру и другим визуальным признакам). Также компания производит нории и з транспортеры собственной разработки.

Компания аккредитована в Росагролизинге.

Список оборудования:

- Фотосепаратор Optima
- Фотосепаратор Зоркий
- Фотосепаратор СмартСорт
- Фотосепаратор Горизонт
- Оцинкованный зерновой элеватор типа CSE
- Оцинкованный зерновой элеватор типа CSE сдвоенный
- Конвейер цепной CSZE

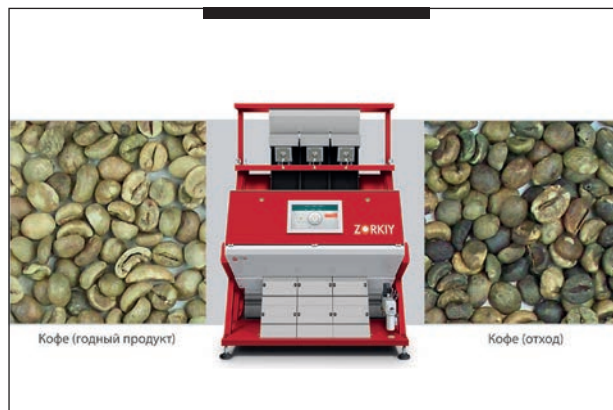



Цвет

Генеральный директор — Созинов Алексей Анатольевич

г. Кострома, ул. Локомотивная, 1
Т. +7 (4942) 42-49-16
Ф. +7 (4942) 42-49-16
e-mail: info@cwet.ru
www.cwet.ru

ОАО «Цвет» — машиностроительное предприятие с 50-летним опытом производства оборудования. Продукции производства компании «Цвет» охотно и успешно используют предприятия пищевой, деревоперерабатывающей, нефтехимической, топливно-энергетической и фармацевтической отраслей, парфюмерно-косметической и текстильной промышленности.

Список оборудования:

- Емкость кофейного экстракта
- Бункер для кофе
- Бункер для сахара

Воплощение

142104, Московская обл., г. Подольск, ул. Б. Серпуховская, 43
Т. +7 (4967) 65-44-36
e-mail: voploshenie@mail.ru
www.zavpo.ru

НПО Агромаш

142400, Московская обл., г. Ногинск, ул. Декабристов, 168 Е
Т. +7 (49651) 771-02-40
e-mail: info@agro-mash.ru
www.agro-mash.ru

СортМаш

156002, Костромская обл., г. Кострома,
ул. Островского, 44/7, корп. 4
Т. +7 (4942) 37-30-80
e-mail: sales@es-prof.com
www.es-prof.com

Оборудование **для соляной** **промышленности**

Раздел № 27

Каталога российских производителей
машин и оборудования
для пищевой и перерабатывающей промышленности

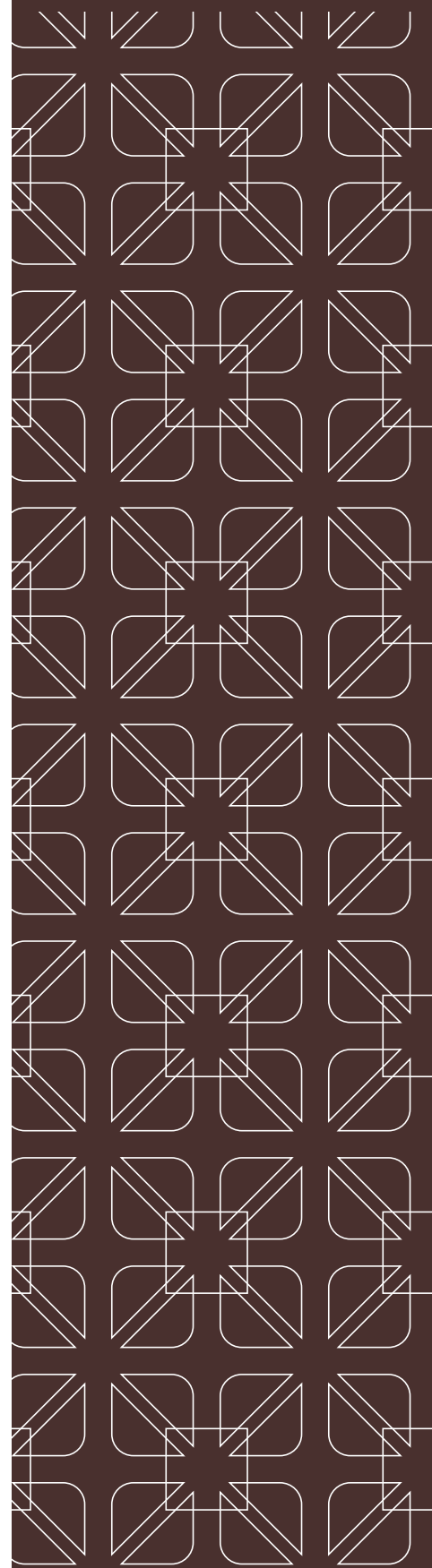

Список производителей

Ижевский механический завод

Новосибирский экспериментальный
механический завод

Продсельмаш

ТЕХНОМИР



ИЖЕВСКИЙ
МЕХАНИЧЕСКИЙ
ЗАВОД



Ижевский механический завод

Управляющий директор — Гвоздик Александр Сергеевич

426063, Удмуртская Республика, г. Ижевск,
ул. Промышленная, 8
Т. +7 (3412) 57-38-38
Ф. +7 (3412) 64-54-99
e-mail: office@baikalinc.ru
www.baikalinc.ru, www.tdbaikal.ru

ИМЗ — одно из крупнейших в России многопрофильных предприятий с современными технологиями, выпускающее спецтехнику, гражданское и служебное оружие, медицинскую технику и микроэлектронику, точное стальное литьё, упаковочное оборудование. Предприятие более 25 лет производит упаковочное оборудование под торговой маркой Baikal, которое отличается надёжностью и простотой обслуживания, экономным потреблением энергоресурсов, привлекательной ценой при одновременном обеспечении высоких потребительских характеристик.

Список оборудования:

- Автоматы упаковочные
- Транспортёры отводящие
- Транспортёры ленточный с вибропитателем
- Транспортёр-питатель ковшовый
- Линия групповой упаковки сыпучих продуктов



Продсельмаш

Генеральный директор — Логвиненко Станислав Иванович

630032, г. Новосибирск, ул. Станционная, 2а
Т. +7 (383) 240-90-06
Ф. +7 (383) 240-90-06
e-mail: prodselmash@yandex.ru
www.prodselmash.ru

Машиностроительное предприятие с конструкторским бюро. Разработаны сотни машин разнообразного назначения. Направления: линии для производства сухих строительных смесей, пищевое и перерабатывающее оборудование, экструзионное, мукомольно-крупяное, химическое и т.д. Потребители Россия, страны СНГ.

Список оборудования:

- Аппарат сушильный АСУ-1.2
- Аппарат сушильный АСУ-1.5
- Растариватель УРМ
- Растариватель ПКП-446
- Транспортёр ТВ-4
- Транспортёр П-1
- Транспортёр ТЛ-4

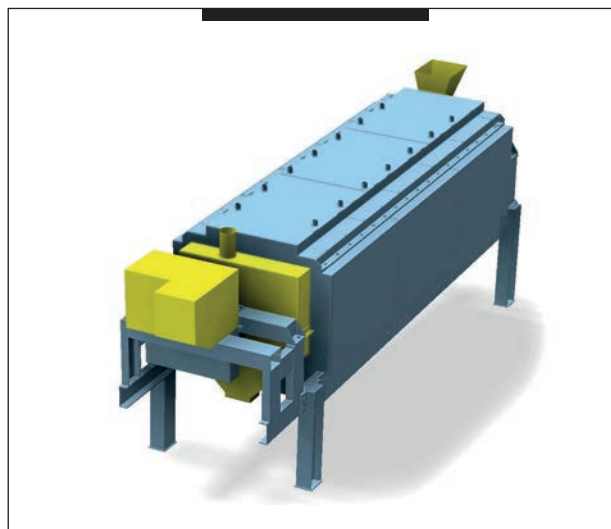



ТЕХНОМИР

Генеральный директор — Мартыненко Ольга Юрьевна

197374, г. Санкт-Петербург, ул. Савушкина, 83, корп. 3,
БЦ «Антарес»
Т. +7 (812) 346-56-66
Ф. +7 (812) 318-02-68
e-mail: info@tehnomir.biz
www.tehnomir.biz

Разработка технологического оборудования и холодильных систем для предприятий пищевой и перерабатывающей промышленности. Проектирование, изготовление и монтаж нестандартного оборудования. Работаем с энергоэффективными природными хладагентами NH₃, CO₂ и с опасными производственными объектами (ОПО).

Список оборудования:

- Конвейеры ленточные
- Конвейеры пластинчатые
- Конвейеры вибрационные
- Конвейеры роликовые
- Конвейеры прочие
- Конвейеры подвесные пространственные
- Конвейеры цепные

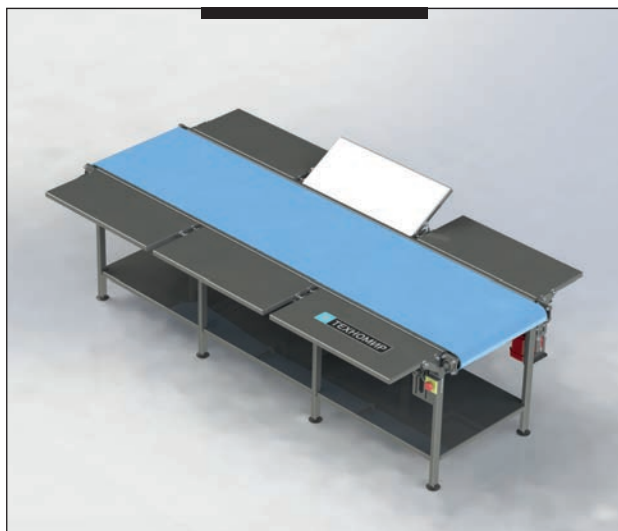

Новосибирский экспериментальный механический завод

630088, г. Новосибирск, ул. Петухова, 69, к. 1
Т. +7 (383) 315-02-99, 315-03-99, 315-06-99
e-mail: nemz1@elektro.ru
www.nmz-hleb.ru

Оборудование **для гигиены** **предприятия**

Раздел № 28

Каталога российских производителей
машин и оборудования
для пищевой и перерабатывающей промышленности

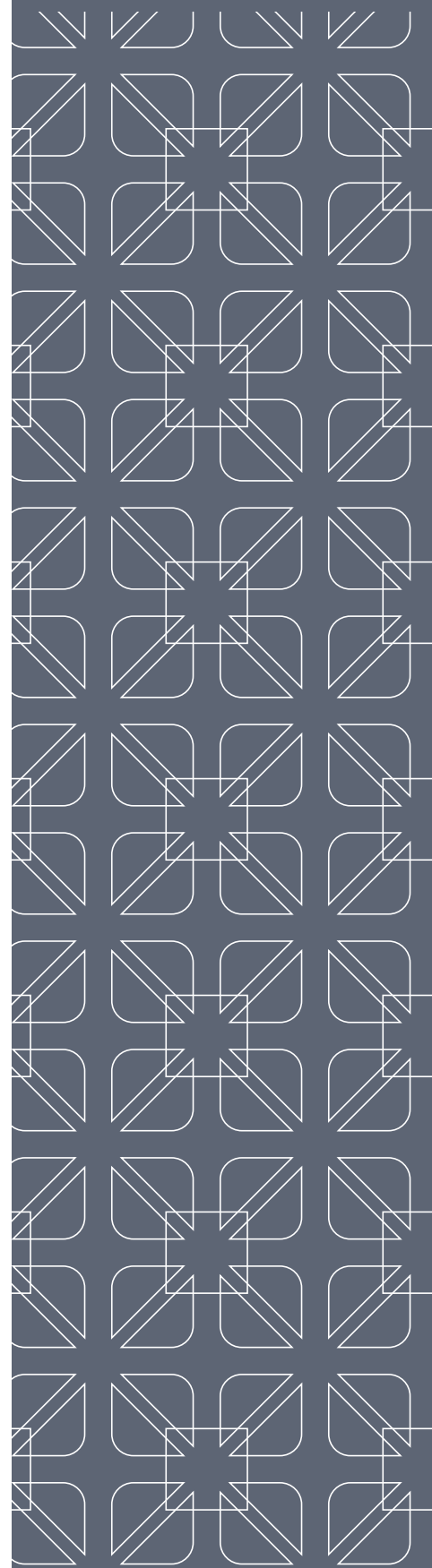

Список производителей

Единство

ИКП «ТЕХНОКОМ»

НПО ГИГАМАШ

НПО Тайфун-Инновация

ПК Потенциал

ПКФ ДЕФТ

Профессиональное кухонное оборудование «АТЕСИ»

ТД «Русская Броня»

UNITY
FOOD MACHINERY



Единство

Исполнительный директор — Голубев Михаил Александрович

152300, Ярославская область, г. Тутаев, ул. Строителей, 14
Т. 8-800-100-73-01, +7 (4852) 94-74-00
Ф. +7 (4852) 58-96-64
e-mail: info@unitym.ru, trade@unitym.ru
www.unitym.ru

Производство оборудования для пищевой промышленности: для мясопереработки, термообработки, охлаждения и заморозки; автоматизированные склады и весовое оборудование; гигиеническое оборудование; вспомогательное оборудование. Поставки во все регионы России и на экспорт. Сервисное и гарантийное обслуживание.

Список оборудования:

- Модули гигиенические
- Мойки для рук
- Сушилки для обуви
- Мойки для фартуков
- Шкафы для сушки фартуков
- Машина для мойки ящиков
- Модуль обдува ящиков
- Машина для мойки копильных профилей
- Стерилизаторы для ножей



ИКП «ТЕХНОКОМ»

Директор — Стачинский Алексей Александрович

144001, Московская обл., г. Электросталь,
Строительный пер., 5
Т. +7 (495) 702-94-43, +7 (496) 575-32-72, 575-44-31
Ф. +7 (496) 575-32-72, 575-44-31
e-mail: info@technokom.ru
www.technokom.ru

ИКП «ТЕХНОКОМ» — инженерно-коммерческое предприятие, ориентированное на разработку и поставку оборудования для предприятий пищевой промышленности.

Список оборудования:

- Оборудование для санитарной (CIP) мойки



ГИГАМАШ



НПО ГИГАМАШ

Генеральный директор — Раскатова Нина Юрьевна

140153, Московская область, Раменский р-н,
пос. Опытное поле, помещение I
Т. +7 (495) 722-47-48, +7 (903) 722-47-48
e-mail: gigamash13@bk.ru
www.gigamash.ru

ООО «НПО ГИГАМАШ» — Завод-изготовитель специализированного технологического оборудования, услуг автоматизации и диспетчеризации для пищевой промышленности. Производим оборудование для переработки молока, оборудование для молочной фермы, оборудование для кондитерского производства и других отраслей пищевой промышленности.

Список оборудования:

- Емкости технологические, ЕТ
- Аппараты теплообменные пластинчатые, АТП
- Аппараты теплообменные трубчатые, АТТ
- Установки мойки трубопроводов и оборудования УМТО
- Пульты управления



ПК Потенциал

Директор — Безотосов Александр Кузьмич

302004, г. Орел, пер. Элеваторный, 18
Т. +7 (4862) 55-25-16
Ф. +7 (4862) 73-12-78
e-mail: sale@pkpotenzial.ru
www.pkpotenzial.ru

Производство парогенераторов и термоупаковочного оборудования.

Список оборудования:

- Парогенератор ПЭЭ
- Парогенератор ПЭТ
- Паровой стерилизатор СПУ-300





ПКФ ДЕФТ

Генеральный директор — Гарбузов Андрей Артурович

105122, Москва, Щёлковское шоссе, 13
 Т. +7 (495) 647-04-74
 Ф. +7 (495) 685-94-17
 e-mail: postmaster@deft.ru
 www.deft.ru

Производство и продажа оборудования, комплектующих и запасных частей для предприятий пищевой промышленности.

Список оборудования:

- Санпропускник
- Канализация
- Раковина
- Машина для мойки подошв и голенищ
- Кабина дезинфекции
- Стерилизатор ножей
- Моечная машина для тары
- Сушилка для обуви



Профессиональное кухонное оборудование «АТЕСИ»

Генеральный директор — Асташкин Александр Ильич

140000, Московская область, г. Люберцы, ул. Красная, 1,
 Литера Б, Б1
 Т. +7 (495) 995-95-99, +7 (499) 918-02-64
 Ф. +7 (495) 995-95-99, доб. 137
 e-mail: info@atesy.info
 www.atesy.ru

Компания АТЕСИ более 25 лет занимается проектированием и производством профессионального кухонного оборудования. Имеет 3 собственных завода на территории РФ. Ассортимент продукции составляет более 500 единиц изделий.

Список оборудования:

- Стерилизаторы для ножей СТУ
- Жироулавливатели «ТРИТОН»





ТД «Русская Броня»

Генеральный директор — Гришин Алексей Владимирович

241050, г. Брянск, ул. Ромашина, 60
Т. +7 (4832) 41-54-75
Ф. +7 (4832) 41-54-75, доб. 107
e-mail: rb-32@mail.ru
www.rb32.ru

Производство изделий из нержавеющей стали для предприятий пищевой промышленности. Многолетний опыт, строгое соблюдение требований нормативной документации и использование высококачественных материалов позволяют производить продукцию, не уступающую мировым аналогам по доступным ценам.

Список оборудования:

- Санпропускник МГРБ-3
- Односекционный сенсорный ручной мойник
- Машина мойки ящиков
- Машина для мойки подошв и голенищ МПГ-РБ-02
- Мойка обуви и фартуков
- Сушилка для сапог СОК-20М
- Шкаф для хранения и стерилизации инструментов
- Корзина для инструмента



НПО Тайфун-Инновация

356236, Ставропольский край, Шпаковский р-н,
х. Вязники, ул. Первомайская, 100
Т. +7 (800) 100-28-85
e-mail: typhoonin@gmail.com
www.typhoon-in.com/ru

